

OBSAH

Zverejnené prihlášky vynálezov	9
Udelené patenty	71
Zapísané úžitkové vzory	88
Zapísané priemyselné vzory	96
Zverejnené prihlášky ochranných známk	120
Zapísané ochranné známky bez zmeny	177
Zapísané ochranné známky so zmenou	209
Obnovené ochranné známky	210
Medzinárodne zapísané ochranné známky	250
Úradné oznamy	257

INHALT

Veröffentlichung der Patentanmeldungen	9
Erteilte Patente	71
Eintragene Gebrauchsmuster	88
Eintragene Gewerbliche Muster	96
Veröffentliche Markenmeldung	120
Registrierte Warenzeichen mit Änderung	177
Registrierte Warenzeichen ohne Änderung	209
Erheuerte Warenzeichen	210
International Registrierte Warenzeichen	250
Amtliche Mitteilungen.....	257

CONTENTS

Publication of Invention Applications	9
Patents granted	71
Registered Utility Models	88
Registered Industrial Designs	96
Published Trademark Applications	120
Registered Trademarks without Modification	177
Registered Trademarks with Modification	209
Renewal Trademarks	210
The Internationally Registered Trademarks	250
Official Announcements.....	257

VESTNÍK

ÚRADU PRIEMYSELNÉHO VLASTNÍCTVA
SLOVENSKEJ REPUBLIKY

Banská Bystrica 8. júl 1998

7

PA	Panama	VA	Vatikán
PE	Peru	VC	Svätý Vincent a Grenadiny
PF	Francúzska Polynézia	VE	Venezuela
PG	Papua-Nová Guinea	VG	Britské Panenské ostrovy
PH	Filipíny	VI	Panenské ostrovy USA
PK	Pakistan	VN	Vietnam
PL	Poľsko	VU	Vanuatu
PM	Saint Pierre a Miquelon		
PN	Pitcairn	WF	Wallis a Futuna
PR	Portoriko	WO	Medzinárodná organizácia pre duševné vlastníctvo
PT	Portugalsko		
PW	Palau	WS	Samoa
PY	Paraguaj		
		YE	Jemen
QA	Katar	YT	Mayotte
		YU	Juhoslávia
RE	Reunion		
RO	Rumunsko	ZA	Juhoafrická republika
RU	Rusko	ZM	Zambia
RW	Rwanda	ZR	Zair
		ZW	Zimbabwe
SA	Saudská Arábia		
SB	Šalamúnové ostrovy		
SC	Seychely		
SD	Sudán		
SE	Švédsko		
SG	Singapur		
SH	Svätá Helena		
SI	Slovinsko		
SJ	Svalbard a Jan Hayen		
SK	Slovensko		
SL	Sierra Leone		
SM	San Marino		
SN	Senegal		
SO	Somálsko		
SR	Surinam		
ST	Svätý Tomáš a Princov ostrov		
SV	Salvádor		
SY	Sýria		
SZ	Svazijsko		
TC	Turks a Caicos		
TD	Čad		
TF	Francúzske južné územie		
TG	Togo		
TH	Thajsko		
TJ	Tadžikistan		
TK	Tokelau		
TM	Turkménsko		
TN	Tunisko		
TO	Tonga		
TP	Východný Timor		
TR	Turecko		
TT	Trinidad a Tobago		
TV	Tuvalu		
TW	Taiwan		
TZ	Tanzánia		
UA	Ukrajina		
UG	Uganda		
UM	Menšie odľahlé ostrovy USA		
US	Spojené štáty americké		
UY	Uruguaj		
UZ	Uzbekistan		

ČASŤ

VYNÁLEZY

Kódy na označovanie jednotlivých druhov dokumentov

Prihlášky vynálezov zverejnené podľa zákona - kód A3 Udelené patenty podľa zákona č. 527/90 Zb. - kód B6
 č. 527/90 Zb. v znení zákona NR SR č. 90/93 Z. z. v znení zákona NR SR č. 90/93 Z. z.

Číselné kódy na označovanie bibliografických údajov

(11)	číslo patentu	6 (51)	medzinárodné patentové triedenie
(21)	číslo prihlášky vynálezu	(54)	názov
(22)	dátum podania prihlášky vynálezu	(57)	anotácia
(31)	číslo prioritnej prihlášky vynálezu	(71)	meno (názov) prihlasovateľa(ov)
(32)	dátum prioritnej prihlášky vynálezu	(72)	meno pôvodcu(ov)
(33)	krajina priority	(73)	meno (názov) majiteľa(ov)
(40)	dátum zverejnenia prihlášky vynálezu	(86)	údaje PCT

**Kódy na označovanie záhlavia oznámení publikovaných vo Vestníku
(Štandard WIPO ST 17)**

BB9A	zverejnené prihlášky vynálezov	MM4A	zánik patentov pre nezaplatenie ročných poplatkov
FA9A	vzdanie sa alebo odvolanie udeľovacieho konania	MM4F	zánik autorských osvedčení pre nezaplatenie ročných poplatkov
FC9A	zamietnutie prihlášok vynálezu	PA4A	zmena autorských osvedčení na patenty
FD9A	zastavenie konania o prihláškach vynálezu	PC9A	zmena dispozičných práv na vynálezy
FG4A	udelené patenty	PD4A	prevod práv a ostatné zmeny majiteľov patentov
MA4A	zánik patentov vzdaním sa	QA9A	ponuka licencií
MA4F	zánik autorských osvedčení vzdaním sa	SB4A	zapísané patenty do registra po odtajení
MC4A	zrušenie patentov	SB4F	zapísané autorské osvedčenia do registra po odtajení
MC4F	zrušenie autorských osvedčení		
MH4A	čiasťočné zrušenie patentov		
MH4F	čiasťočné zrušenie autorských osvedčení		
MK4A	zánik patentov uplynutím doby platnosti		
MK4F	zánik autorských osvedčení uplynutím doby platnosti		

Opravy. Zmeny. Rôzne.

Opravy v prihláškach vynálezov

HA9A	meno pôvodcov
HB9A	oprava mien
HC9A	zmena mien
HD9A	oprava adries
HE9A	zmena adries
HF9A	oprava dát
HG9A	oprava chýb v triedení
HH9A	oprava alebo zmena všeobecne
HK9A	tlačové chyby v úradných vestníkoch

Opravy v udelených ochranných dokumentoch

patenty	autorské osvedčenia	
TA4A	TA4F	meno pôvodcov
TB4A	TB4F	oprava mien
TC4A	TC4F	zmena mien
TD4A	TD4F	oprava adries
TE4A	TE4F	zmena adries
TF4A	TF4F	oprava dát
TG4A	TG4F	oprava chýb v triedení
TH4A	TH4F	oprava alebo zmena všeobecne
TK4A	TK4F	tlačové chyby v úradných vestníkoch

BB9A**Zverejnené prihlášky vynálezov usporiadané podľa čísel**

Ďalej uvedené prihlášky vynálezov boli zverejnené dňom uvedeným vo Vestníku Úradu priemyselného vlastníctva Slovenskej republiky podľa zákona č. 527/1990 Zb. o vynálezoch, priemyselných vzoroch a zlepšovacích návrhov, v znení neskorších zákonov.

2804-87	A 61L 2/00	331-97	B 09B 3/00	1570-97	E 04B 5/43
5150-87	C 07K 14/54	451-97	A 61K 31/195	1571-97	A 23C 20/00
3638-88	C 12N 15/11	453-97	A 61K 31/195	1599-97	A 61K 38/15
5331-88	E 04B 2/78	535-97	A 61K 38/55	1607-97	A 01N 43/76
1295-89	A 01N 25/02	560-97	C 07C 255/23	1608-97	A 01N 43/84
3733-89	C 11B 3/02	576-97	C 07D 239/52	1609-97	A 61B 5/103
5453-89	B 01J 23/74	580-97	H 01H 71/08	1613-97	C 12N 15/12
7434-89	C 07D 249/08	581-97	H 02H 9/04	1615-97	C 12N 15/53
54-90	B 01F 5/18	582-97	C 07D 265/32	1617-97	B 01D 53/56
216-90	C 07D 307/52	637-97	C 07D 215/44	1635-97	C 12N 15/52
430-90	C 07D 239/52	667-97	C 07D 201/12	1636-97	C 12N 15/52
1230-90	C 03B 35/16	741-97	A 01N 43/42	1637-97	A 61K 31/66
2372-90	C 07D 405/04	742-97	B 21C 47/24	1640-97	C 12N 15/52
2450-90	B 60T 8/32	774-97	C 08L 51/06	1649-97	H 01T 1/14
2988-90	E 01B 2/00	878-97	A 61F 13/15	1652-97	C 01B 3/36
3206-90	C 09J 175/04	941-97	B 31D 3/02	1659-97	E 01F 9/017
3326-90	H 02K 3/32	968-97	A 61M 1/36	1665-97	A 01N 47/36
3576-90	C 07D 213/81	984-97	A 23L 1/221	1666-97	C 08K 5/07
3703-90	C 05G 3/00	1002-97	B 05B 13/06	1667-97	F 23L 17/00
3990-90	C 07F 9/145	1007-97	C 07D 233/52	1670-97	C 12N 5/00
4970-90	C 08G 63/20	1042-97	C 07D 409/10	1672-97	F 23L 17/00
5035-90	A 01N 63/00	1047-97	C 07D 249/12	1684-97	C 12N 15/31
2779-91	E 03F 5/14	1096-97	F 16B 13/12	1690-97	C 07D 241/44
3206-92	E 01B 27/00	1128-97	C 12N 15/12	1691-97	H 02P 8/22
3309-92	C 12N 9/74	1159-97	A 61K 38/54	1696-97	E 05D 7/00
17-96	F 24F 11/00	1219-97	D 04H 13/00	1698-97	A 61K 9/06
111-96	G 06K 7/00	1278-97	C 12N 15/37	1700-97	C 10G 50/00
269-96	B 02C 7/00	1295-97	A 61K 31/70	1705-97	C 12N 15/00
398-96	B 61L 7/08	1304-97	E 04G 1/04	1716-97	A 61K 31/44
543-96	F 26B 17/20	1322-97	H 04B 3/02	1717-97	C 07D 471/04
596-96	H 04B 5/00	1327-97	C 07H 21/00	1721-97	A 61K 31/41
618-96	H 04Q 7/24	1332-97	C 07D 471/04	1724-97	C 02F 1/74
691-96	B 01D 69/00	1344-97	E 06B 1/18	1732-97	C 07D 213/80
777-96	H 04H 7/088	1355-97	C 07D 221/16	1733-97	C 07D 237/24
778-96	G 08G 1/0965	1367-97	C 07D 231/14	1734-97	A 23G 3/00
1078-96	G 06F 3/033	1373-97	A 61F 13/62	1749-97	F 16L 59/02
1254-96	F 25D 11/00	1381-97	C 12N 15/12	1750-97	B 29C 45/38
1274-96	B 23B 27/08	1401-97	C 12N 15/55	1754-97	C 01C 3/08
1313-96	C 02F 3/30	1410-97	C 07D 471/04	1756-97	C 02F 3/12
1321-96	B 65G 47/90	1412-97	E 06B 3/96	1757-97	C 07D 335/06
1429-96	B 41M 1/18	1428-97	B 01F 3/12	1761-97	A 61K 39/39
1432-96	A 61K 31/71	1438-97	B 65D 81/26	1763-97	C 12N 11/02
1439-96	F 25D 11/02	1450-97	A 61K 31/70	1765-97	C 07F 7/18
1538-96	F 24H 1/00	1472-97	C 07D 401/12	1776-97	C 23C 8/22
1568-96	E 21C 35/183	1492-97	A 01G 9/02	1777-97	E 04D 13/14
1588-96	C 02F 1/28	1510-97	G 07F 7/08	1779-97	A 61K 49/00
1594-96	C 05G 9/00	1520-97	C 07D 311/04	1781-97	C 07D 211/70
1637-96	B 29D 30/06	1529-97	A 61K 39/385	1784-97	C 07D 205/08
1645-96	H 04B 7/155	1535-97	A 61K 31/38	1792-97	C 07D 513/04
1650-96	C 12C 11/07	1538-97	C 12C 1/02	1794-97	C 12N 15/12
1662-96	F 04B 1/12	1539-97	A 61K 39/12	1795-97	C 12Q 1/00
1664-96	F 04B 1/12	1545-97	C 01B 11/06	1798-97	C 07F 7/08
1685-96	E 05B 27/06	1546-97	C 01B 11/06	1-98	A 01N 47/28
8-97	B 29C 33/02	1548-97	C 07D 201/08	3-98	C 07D 487/04
16-97	C 07D 249/12	1550-97	C 07C 231/06	4-98	C 07K 5/062
17-97	C 07D 231/22	1557-97	C 12N 15/10	9-98	A 61F 13/56
93-97	C 07C 205/02	1563-97	C 12N 15/12	11-98	A 61F 13/56
210-97	B 01J 3/04	1568-97	E 04B 1/41	12-98	A 61F 13/56

22-98 B 09B 1/00
26-98 C 07D 209/72
27-98 C 07F 9/6509
29-98 A 61K 31/445
31-98 A 61K 38/29
32-98 A 61K 31/35
37-98 C 07K 14/78
39-98 A 61K 31/495
45-98 B 05B 7/24
53-98 A 61K 31/445
56-98 A 01N 41/10
80-98 C 07H 19/06
97-98 F 25D 23/12
103-98 C 07D 503/18
110-98 A 61K 9/14
112-98 C 07D 451/10
113-98 A 61K 31/415
138-98 F 28D 1/03
168-98 B 01J 31/40
177-98 C 12P 21/00
185-98 A 61K 48/00
188-98 A 61K 31/12
189-98 C 07D 403/06
196-98 E 04H 12/22
226-98 A 61K 31/695
247-98 C 02F 3/12
269-98 B 29C 53/02
272-98 C 07D 209/48
335-98 F 15B 13/042

Trieda A

6 (51) A 01G 9/02, 9/10

(21) 1492-97

(71) Böhlinger Eberhard, Bassum, DE;

(72) Böhlinger Eberhard, Bassum, DE;

(54) Sadbová a kultivačná nádoba

(22) 03.05.96

(32) 05.05.95

(31) 195 16 572.1

(33) DE

(86) PCT/EP96/01847, 03.05.96

(57) Sadbová a kultivačná nádoba (1), predovšetkým na pestovanie a prenášanie rastlín, má dnovú stenovú časť (3) a s ňou v jednom kuse vyhotovenú bočnú stenovú časť (4), pričom sa tieto stenové časti (3, 4) skladajú z kokosového rúna, ktoré má latexom spojené kokosové vlákna. Na vylepšenie tvarovej stability a manipulácie pri nezmenenej biologickej odbúrateľnosti takýchto produktov je aspoň bočná stenová časť (4) nádoby (1) vytvorená s jedným alebo viacerými do nej integrovanými vystužovacími rebrami (5, 5', 5'', 5''', 5'''' a 5''''').

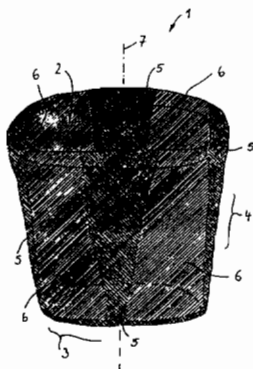

6 (51) A 01N 25/02, 25/04, 25/06, 25/14

(21) 1295-89

(71) Roussel - Uclaf, Paris, FR;

(72) Martin Robert, Berkhamsted, GB; Jeffries David Alan, Berkhamsted, GB; North Denise Kim, Berkhamsted, GB; Groome John Martin, Berkhamsted, GB;

(54) Zmes na postrek

(22) 01.03.89

(32) 02.03.88

(31) 8804988

(33) GB

(57) Zmes na postrek alebo na zriedenie vodou na vytvorenie postrekového prípravku obsahuje aktívnu zložku, prípadne nosič alebo rozpúšťadlo aktívnej zložky, emulgátor a retardant odparovania, pričom vyhovuje vzorcu (I), kde L je menšie alebo sa rovná 15, A = 700 376; B = -1,51; C = 0,8472; M_{olej} je vážená priemerná relatívna molárna hmotnosť olejovej fázy; M_{retardant} je priemerná molárna hmotnosť retardantu a X vyhovuje vzorcu (II), kde Y je molárny pomer rozpustnosti zmesi definovaný ako minimálny počet mólov olejovej fázy, ktorá bude rozpúš-

ťat' retardant delený počtom mólov retardantu za predpokladu, že vo vzorci (II) je vylúčené akékoľvek rozpúšťadlo, ktoré nemá žiadnu kvapalnú fázu pri teplote 27 °C pri atmosférickom tlaku. Zmes môže obsahovať pesticíd alebo herbicíd.

$$\frac{\text{hmotnosť olej. fázy}}{\text{hmotnosť retardantu}} \leq \frac{M_{\text{olej}}}{M_{\text{retardant}}} \cdot \exp \left[\frac{\ln(L/4) + C \cdot \ln(AX^B)}{C} \right] \quad (I)$$

$$X = \frac{(M_{\text{olej}})^{1,8}}{Y} \quad (II)$$

6 (51) A 01N 41/10, 41/04 // (A 01N 41/10, 37:26, 37:22) (A 01N 41/04, 37:26, 37:22)

(21) 56-98

(71) ZENECA Limited, London, GB;

(72) Shribbs John Martin, Petaluma, CA, US;

(54) Synergická herbicídna kompozícia a spôsob jej použitia

(22) 11.07.96

(32) 19.07.95

(31) 08/504 267

(33) US

(86) PCT/GB96/01673, 11.07.96

(57) Synergická herbicídna kompozícia obsahuje herbicídne účinné množstvo zmesi cyklohexandiónovej zlúčeniny všeobecného vzorca (I), v ktorom n znamená 0 alebo 1; a chlóracetanilidovej zlúčeniny všeobecného vzorca (II), v ktorom R¹ znamená atóm vodíka, metylovú alebo etylovú skupinu; R² znamená atóm vodíka alebo etylovú skupinu; R³ znamená atóm vodíka alebo metylovú skupinu; a R⁴ znamená metylovú skupinu, metoxyskupinu, metoxymetylovú skupinu, etoxyskupinu alebo butoxyskupinu. Ďalej sa opisuje spôsob kontroly rastu nežiaducej vegetácie, najmä v plodniach, s použitím uvedenej synergickej kompozície.

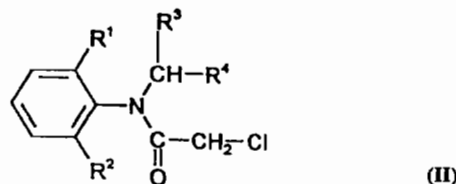
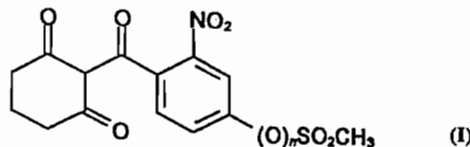

6(51) A 01N 43/42, 37/50, 37/36, 43/54, 43/653, 43/36 // (A 01N 43/42, 43:653, 43:54, 43:36, 37:50, 37:36)

(21) 741-97

(71) BASF Aktiengesellschaft, Ludwigshafen, DE;

(72) Wagner Oliver, Bexbach, DE; Eicken Karl, Wachenheim, DE; Bayer Herbert, Mannheim, DE; Sauter Hubert, Mannheim, DE; Ammermann Eberhard, Heppenheim, DE; Lorenz Gisela, Hambach, DE;

(54) Zmesový fungicídny prostriedok a jeho použitie

(22) 05.12.95

(32) 16.12.94

(31) P 44 44 911.9

(33) DE

(86) PCT/EP95/04785, 05.12.95

(57) Zmesový fungicídny prostriedok obsahuje v synergicky účinnom množstve zlúčeninu všeobecného vzorca (I), zlúčeniny všeobecného vzorca (II), derivát pyridínu všeobecného vzorca (III) alebo jeho soľ, (2RS, 3SR)-1-[3-(2-chlórfenyl)-2-(4-fluórfenyl)oxiran-2-ylmetyl]-1H-1,2,4-triazol vzorca (IV) alebo zlúčeninu všeobecného vzorca (V), kde význam substituentov je uvedený v opisnej časti. Prostriedok je vhodný na ničenie škodlivých húb a na ošetrovanie miest ich výskytu a to rastlín, semien, pôdy, plôch, materiálov alebo priestorov, ktoré sa majú zbavovať škodlivých húb.

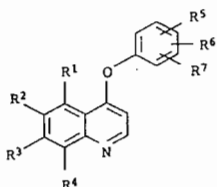

(I)

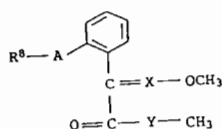

(II)

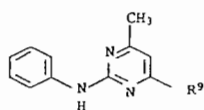

(III)

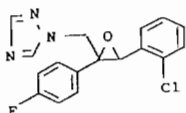

(IV)

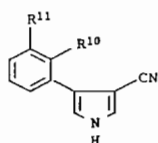

(V)

6 (51) A 01N 43/76 // (A 01N 43/76, 43:84, 43:76, 43:60, 43:50, 43:46, 43:40, 43:36)

(21) 1607-97

(71) BUCKMAN LABORATORIES INTERNATIONAL, INC., Memphis, TN, US;

(72) Whittemore Marilyn S., Germantown, TN, US; Glover Daniel E., Brighton, TN, US; Rayudu Rao S., Germantown, TN, US; Didato Dean T., Memphis, TN, US;

(54) Mikrobicídny prostriedok

(22) 28.05.96

(32) 30.05.95

(31) 08/456 098

(33) US

(86) PCT/US96/07676, 28.05.96

(57) Mikrobicídne prostriedky obsahujú 2-(tiokyanometyltio)benzotiazol a N-alkyl-heterocyklickú zlúčeninu všeobecného vzorca (I). Premenná "n" znamená číslo od 5 do 17 a heterocyklický kruh všeobecného vzorca (II) znamená substituovaný alebo nesubstituovaný kruh so štyrmi až ôsmimi členmi. Zložky mikrobicídneho prostriedku sú prítomné v takom kombinovanom množstve, ktoré je účinné na reguláciu rastu aspoň jedného mikroorganizmu.



6 (51) A 01N 43/84, 43/60, 43/56, 43/50, 43/46, 43/40, 43/36 // (A 01N 43/84, 47:12, 43:80, 37:34, 35:08, 29:04)

(21) 1608-97

(71) BUCKMAN LABORATORIES INTERNATIONAL, INC., Memphis, TN, US;

(72) Whittemore Marilyn S., Germantown, TN, US; Glover Daniel E., Brighton, TN, US; Rayudu Rao S., Germantown, TN, US;

(54) Spôsob zvýšenia účinnosti mikrobicídu a mikrobicídny prostriedok

(22) 28.05.96

(32) 30.05.95

(31) 08/453 001

(33) US

(86) PCT/US96/07677, 28.05.96

(57) Spôsob zvýšenia účinnosti mikrobicídu aplikáciou mikrobicídu a N-alkyl-heterocyklickej zlúčeniny na substrát alebo vodný systém vystavený rastu mikroorganizmov. N-Alkyl-heterocyklická zlúčenina všeobecného vzorca (I) sa aplikuje v takom množstve, ktoré je účinné na zvýšenie mikrobicídnej účinnosti mikrobicídu. Premenná n znamená číslo od 5 do 17 a heterocyklický kruh všeobecného vzorca (II) znamená substituovaný alebo nesubstituovaný kruh so štyrmi až ôsmimi členmi.

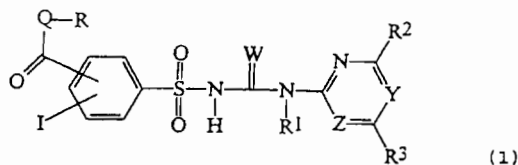
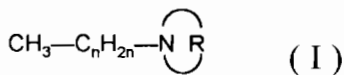

6 (51) A 01N 47/28

(21) 1-98

(71) AMERICAN HOME PRODUCTS CORPORATION, Parsippany, NJ, US;

(72) Thienpont Emmanuel, Rosoy En Multien, FR;

(54) **Spôsob kontroly rezistentných populácií Lepidoptera**

(22) 02.01.98

(32) 06.01.97

(31) 9700060

(33) FR

(57) Spôsob kontroly rezistentných populácií *Lepidoptera Olethreutidae* napríklad *Cydia pomonella*, *Laspeyresia pomonella*, *Grapholitha molesta* a spôsob ochrany ovocných plodín pred týmito populáciami, pričom tento spôsob zahŕňa zavedenie uvedenej populácie *Lepidoptera* do styku s toxickým množstvom flufenoxuronu.

6 (51) A 01N 47/36

(21) 1665-97

(71) Hoechst Schering AgrEvo GmbH, Berlin, DE;

(72) Hacker Erwin, Hochheim, DE; Kehne Heinz, Hofheim, DE; Hess Martin, Mainz, DE;

(54) **Herbicídny prostriedok s esterami kyseliny 4-jódo-2-[3-metoxi-6-metyl-1,3,5-triazín-2-yl]-ureidosulfónyl]-benzoovej a spôsob jeho výroby**

(22) 05.06.96

(32) 08.06.95

(31) 195 20 839.0

(33) DE

(86) PCT/EP96/02443, 05.06.96

(57) Herbicídne prostriedky pozostávajú z aspoň jednej herbicídne účinnej látky zo skupiny substituo- vaných fenyľsulfonylmočovín všeobecného vzorca (I) a ich hospodársky akceptovateľných solí, v ktorom má R¹ význam uvedený v opise, a aspoň jednej herbicídne účinnej zlúčeniny zo skupiny zlúčenín zahŕňajúcej a) selektívne v obilí a/alebo kukurici proti travinám účinné herbicidy, b) selektívne v obilí a/alebo kukurici proti dvojkľí- čným rastlinám účinné herbicidy, c) selektívne v o- bilí a/alebo kukurici proti travinám a dvojkľí- čným rastlinám účinné herbicidy a d) neselektívne v ne- kultúrnych porastoch a/alebo selektívne v trans- génných kultúrach proti burinovým travinám a burinám účinné herbicidy.

6 (51) A 01N 63/00, C 12Q 1/18, C 12N 1/20, C 12R 1/39

(21) 5035-90

(71) Zeneca Limited, London, GB;

(72) Fattori Maria, Massa Lombarda, IT; Horemans Stefaan Renaat Maria, Tienen, BE; Lefébvre Marc, Tienen, BE; Powell Keith Adrian, Bracknell, GB; Renwick Annabel, Bracknell, GB;

(54) **Spôsob vyhľadávania potenciálnych fungicíd- nych prostriedkov**

(22) 17.10.90

(32) 17.10.89

(31) 8923407.4

(33) GB

(57) Spôsob vyhľadávania potenciálnych fungicídnych prostriedkov testovaním inhibičného účinku po- tenciálneho fungicídneho prostriedku v dvoch tes- toch, pričom prvý test je na inhibíciu vývinu pa- togénu v sterilizovanej pôde infikovanej mycé- liom *Pythium* spp. a druhý test je na inhibíciu vý- vinu ochorenia v rastúcej rastline náchylnej na o- chorenie vyvolané prítomnosťou komplexu spô- sobujúceho padanie kľúčnych rastlín, potom sa prostriedky majúce potenciálny inhibičný účinok v oboch testoch v porovnaní s kontrolou iden- tifikujú a podrobia sa ďalšiemu skúmaniu.

6 (51) A 23C 20/00, 19/028, 19/082

(21) 1571-97

(71) Unilever NV, AL Rotterdam, NL;

(72) Bodor Janos, Rijswijk, NL; Kroeber Dieter Karl H., Den Haag, NL; Van Der Tuin Sikko Pieter, Maassluis, NL;

(54) **Spôsob prípravy výrobku typu taveného syra a výrobok typu taveného syra**

(22) 22.05.96

(32) 26.05.95

(31) 95201386.0

(33) EP

(86) PCT/EP96/02221, 22.05.96

(57) Spôsob prípravy výrobku typu taveného syra, s drobitou textúrou bez polysacharidového textú- rovacieho činidla a želatíny, spočíva v tom, že a) pripraví sa vodná kompozícia obsahujúca mliečnu bielkovinu a vodu v hmotnostnom pomere od 1 : 2 do 1 : 10, kde hodnota pH je 4,4 až 5,0, aby na- stala precipitácia bielkoviny, b) začlenia sa emul- zifikačné soli, aby sa zvýšila hodnota pH a ziska- lo sa pH 4,8 až 5,3, c) zmes sa podrobí tepelnému spracovaniu dostatočnému prinajmenšom na pas- terizáciu a prechod cez homogenizátor a d) zabalí sa pri teplote najmenej 65 °C.

6 (51) A 23G 3/00, 9/04

(21) 1734-97

(71) SOCIÉTÉ DES PRODUITS NESTLÉ S.A., Vevey, CH;

(72) Busse Kurt, Radnor, OH, US; Gray Michaël, Beauvais, FR; Kuehl Edward, Dublin, OH, US;

(54) Poleva s mramorovým vzhľadom a spôsob jej výroby

(22) 18.12.97

(32) 20.12.96

(31) 08/771 788

(33) US

(57) Poleva s mramorovým vzhľadom, cukrárske výrobky s uvedenou polevou s mramorovým vzhľadom, pričom poleva môže byť čokoládová alebo vodová. Poleva sa pripravuje vkladáním prúžkov tekutého polevového materiálu do formy, modifikáciou povrchu alebo modifikáciou konfigurácie prúžkov a ďalej tuhnutím polevového materiálu.

6 (51) A 23L 1/221

(21) 984-97

(71) CPC International Inc., Englewood Cliffs, NJ, US;

(72) Stute Rolf, Dr., Remseck (Neckarems), DE; Klingler Rudolf Wolfgang, Berlin, DE;

(54) Aromatický prášok a spôsob jeho výroby

(22) 18.07.97

(32) 22.07.96

(31) 196 29 527.0

(33) DE

(57) Aromatický prášok obsahuje aromaticky aktívne zložky kvapaliny obsahujúcej alkohol, nosičom aromatických aktívnych zložiek je škrobový produkt s vysokým obsahom amylózy, predovšetkým hrachový škrob a hrachová amylóza. Aromatický prášok sa vyrába zo škrobu a kvapaliny obsahujúcej alkohol, zmiešaním ktorých sa vytvorí škrobová pasta, ktorá sa vysuší, výhodne sušením mrazom.

6 (51) A 61B 5/103

(21) 1609-97

(71) Čapkovič Peter, Brno, CZ;

(72) Weiss Rudolf, Bad Sarnheim, DE;

(54) Zariadenie na stanovenie stavu zakrivenia oblastí ľudského tela

(22) 03.03.97

(32) 02.03.96

(31) 196 08 098.3

(33) DE

(86) PCT/CZ97/00010, 03.03.97

(57) Zariadenie (1) na zisťovanie stavu zakrivenia oblastí ľudského tela, hlavne zakrivenia chrbtice systémom biologickej spätnej väzby, vhodného hlavne na liečenie skoliózy, obsahuje aspoň jeden prvok na meranie dĺžky, meraciu elektroniku (10), vysielateľ (14) signálu a zdroj (16) elektrickej energie. Na odstránenie poškodení spôsobených skoliózou, je prvok na meranie dĺžky tvorený prietahomernou tyčou (5), ktorá je spojená s aspoň jedným nosným prvkom (6) a s meracou elektronikou (10), pričom je pozdĺžna prietahomerná tyč

(5) upevnená na chrbte (4) pacienta (2), ktorého držanie tela alebo pohyby majú byť zachované, pričom meracia elektronika (10) v podstate pozostáva z aspoň dvoch relatívne navzájom proti sebe pohyblivých elektricky vodivých senzorov (11, 12).

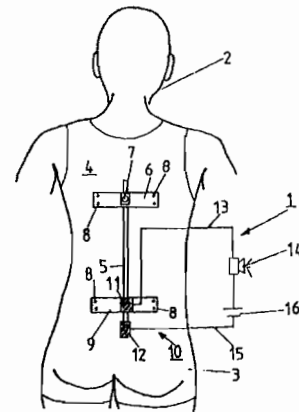
**6 (51) A 61F 13/15**

(21) 878-97

(71) SCA Mölnlycke AB, Gothenburg, SE;

(72) Lindquist Bengt, Lerum, SE; Areskoug Stefan, Mölnlycke, SE; Strålin Anders, Torshanda, SE;

(54) Obalový materiál, spôsob jeho výroby a zariadenie na vykonávanie tohto spôsobu

(22) 28.12.95

(32) 30.12.94

(31) 9404579-6

(33) SE

(86) PCT/SE95/01594, 28.12.95

(57) Opisuje sa spôsob a zariadenie na perforovanie tkaniny materiálu (12) na vytvorenie vonkajšieho obalového povlaku absorpčného výrobku. V tkanine sa najprv vytvorí veľké množstvo navzájom oddelených zárezov v narazávací medzi vypuklými rovinami (24) na matricovom valci (14) a po obvode sa nachádzajúcimi okrajmi nožov (26) rezacieho valca (16). Tkanina (12) je potom deformovaná priečne na jej rovinu v častiach susediacich na každom záreze. Opisuje sa tiež perforovaná vonkajšia vrstva, ktorá zahŕňa diery vo forme navzájom priľahlých, pozdĺžnych drážok podobných tunelom.

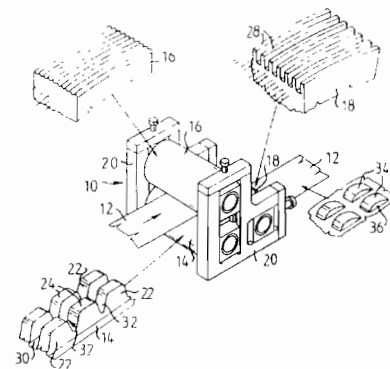

6 (51) A 61F 13/56 // A 61F 13/15

(21) 9-98

(71) SCA Mölnlycke AB, Göteborg, SE;

(72) Lundberg Hakon, Sävedalen, SE; Gustafsson Anders, Billdal, SE; Jönbrink Anna Karin, Lerum, SE;

(54) **Spínacie prostriedky na absorpčné výrobky a spôsob výroby absorpčných výrobkov opatrených spínacími prvkami**

(22) 25.06.96

(32) 07.07.95

(31) 9502491-5

(33) SE

(86) PCT/SE96/00836, 25.06.96

(57) Opisujú sa spínacie prostriedky absorpčných výrobkov a spôsob výroby týchto absorpčných výrobkov opatrených spínacími prvkami. Tiež sa uvádzajú pod tlakom vyrábané spínacie prvky, ktoré sú usadzované alebo prednostne úplne, či čiastočne vyrábané súbežne s výrobou absorpčného výrobku. Predkladaný spínací prostriedok absorpčného výrobku je prispôbený tak, že môže byť zopnutý iba jediným presným spôsobom, pričom správne umiestnenie výrobku na tele nositeľa je zaistené gumovými časťami.

zariadení (22) alebo spojitý pás (29, 30) upevňovacích zariadení či polotovarov (12) upevňovacieho zariadenia, ktorý sa preťahuje v pozdĺžnom smere tohto pásu materiálu. Na oboch stranách pásu materiálu sú uskutočnené priečne rezy (15-20, 24, 25) až do regiónu vlnovite tvarovaného rezu, tieto priečne rezy sú od seba vzájomne rozmiestnené v pozdĺžnom smere pásu materiálu, v nepretržite sa opakujúcom slede medzier. Opisujú sa takisto prvky upevňovacieho zariadenia vyrobené v súlade s týmto spôsobom.

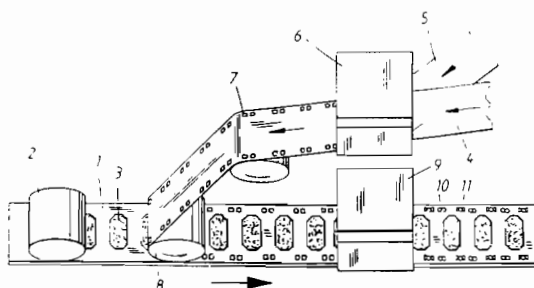
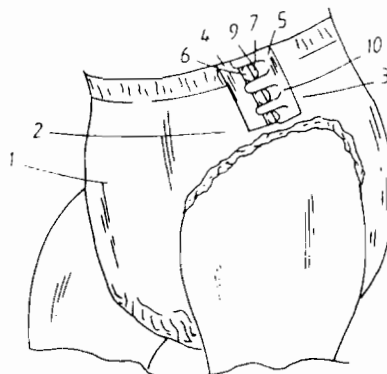

6 (51) A 61F 13/56 // A 61F 13/15

(21) 11-98

(71) SCA Mölnlycke AB, Göteborg, SE;

(72) Widlund Urban, Mölnlycke, SE;

(54) **Spôsob výroby prvkov upevňovacieho zariadenia a prvky vyrábané týmto spôsobom**

(22) 27.06.96

(32) 07.07.95

(31) 9502494-9

(33) SE

(86) PCT/SE96/00855, 27.06.96

(57) Opisuje sa spôsob výroby upevňovacích prvkov na upevňovacie zariadenie, s ktorými sa počíta, že budú pripevnené k bočným častiam (2, 3) absorpčného výrobku (1), ktorý obsahuje centrálnu časť, prednú a zadnú časť. Bočné časti (2, 3) vyčnievajú z príslušných strán centrálnej časti tak, aby umožnili predným a zadným bočným častiam na jednej a tej istej strane centrálnej časti tohto výrobku spojiť sa dohromady. Je uskutočnený centrálny, pozdĺžne sa preťahujúci vlnovitý rez (14, 23, 31) v páse (11, 21, 28) materiálu, ktorý obsahuje aspoň jeden spojitý rad upevňovacích

6 (51) A 61F 13/56 // A 61F 13/15

(21) 12-98

(71) SCA Mölnlycke AB, Göteborg, SE;

(72) Widlund Urban, Mölnlycke, SE; Jönbrink Anna Karin, Lerum, SE;

(54) **Upevňovací prostriedok na jednorazové absorpčné výrobky**

(22) 27.06.96

(32) 07.07.95

(31) 9502493-1

(33) SE

(86) PCT/SE96/00854, 27.06.96

(57) Upevňovací prostriedok obsahuje prvý a druhý upevňovací prvok (1, 4), s ktorými sa počíta, že budú pri nasadzovaní produktu zakvačené dohromady. Prvý prvok (1) obsahuje elastickú štruktúru (2), ktorá obsahuje otvory (6) a je zostavená tak, že sa tieto otvory budú rozširovať, keď bude elastická štruktúra (2) rozťahovaná, a budú sa uzatvárať dohromady, keď sa táto elastická štruktúra bude sťahovať. Druhý upevňovací prvok (4) obsahuje háčikové zariadenia (5). Keď je elastická štruktúra (2) dostatočne rozťahnutá, tieto háčikové zariadenia (5) môžu byť vsunuté do výsledných rozšírených otvorov (6), v ktorých následne stiahnutie elastickej štruktúry (2) spôsobí, že prvé a druhé prvky (1, 4) budú spojené dohromady s otvorom (6), obklopujúcim háčikové zariadenie (5).

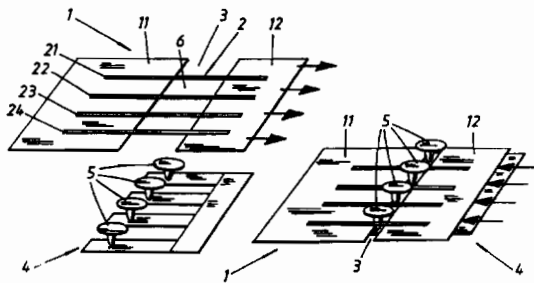

6 (51) A 61F 13/62, 13/58

(21) 1373-97

(71) KIMBERLY-CLARK WORLDWIDE INC., Neenah, WI, US;

(72) Van Gompel Paul Theodore, Hortonville, WI, US; Zehner Georgia Lynn, Larsen, WI, US; Roessler Thomas Harold, Menasha, WI, US; Huang Yung Hsiang, Appleton, WI, US;

(54) Upevňovací systém

(22) 21.12.95

(32) 13.04.95

(31) 08/421 640

(33) US

(86) PCT/US95/16721, 21.12.95

(57) Upevňovací systém zahŕňa podkladový substrát (48), ktorý pozostáva z montážno-väzbového dielu (50), funkčno-väzbového dielu (52), upevňovacej plochy (68) a funkčnej plochy (67). Funkčno-väzbový diel (52) zahŕňa predný úsek (47) a aspoň jeden zadný úsek (49), pričom predný úsek (47) je od zadného úseku (49) oddelený prostredníctvom rozstupového úseku (65), ktorý nie je opatrený pripevňovacími prostriedkami a ktorý sa v pozdĺžnom smere rozkladá na rozstupovej vzdialenosti (63). S upevňovacou plochou (68) podkladového substrátu (48) sú na uvedenom prednom úseku (47) a zadnom úseku (49) funkčno-väzbového dielu (52) spojené pripevňovacie prostriedky (54), pričom uvedené pripevňovacie prostriedky (54) tvoria predný úsek (59) a zadný úsek (61), ktoré sú od seba navzájom oddelené o rozstupovú vzdialenosť (63).

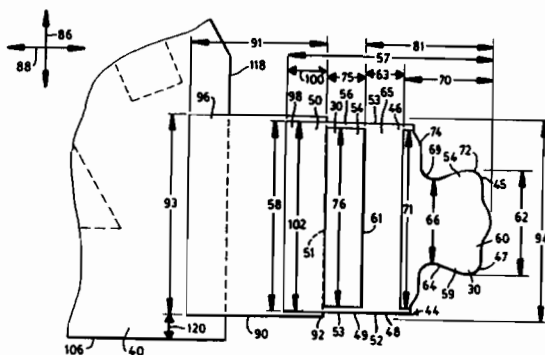

6 (51) A 61K 9/06, 47/34, 31/165

(21) 1698-97

(71) ASTRA AKTIEBOLAG, Södertälje, SE;

(72) Brodin Arne, Södertälje, SE; Fynes Raymond, Mississauga, Ontario, CA; Heijl Lars, Lerum, SE; Nyqvist-Mayer Adela, Tullinge, SE; Scherlund Marie, Bromma, SE;

(54) Farmaceutická kompozícia s anestetickým účinkom

(22) 01.04.97

(32) 12.04.96

(31) 9601421-2

(33) SE

(86) PCT/SE96/00566, 01.04.97

(57) Farmaceutická kompozícia obsahuje jedno alebo viacero lokálnych anestetík vo forme oleja, jednu alebo viacero povrchovo aktívnych látok, vodu a prípadne činidlo maskujúce chuť. Kompozícia sa výhodne používa ako lokálne anestetikum na zmiernenie bolesti v ústnej dutine.

6 (51) A 61K 9/14, 9/20

(21) 110-98

(71) SmithKline Beecham PLC, Brentford, Middlesex, GB;

(72) Napper James Albert, Harlow, Essex, GB; O'Brien Karen Triona, Harlow, Essex, GB; Manek Sultan James, Harlow, Essex, GB; Kumar Rajinder, Harlow, Essex, GB; Loudon Julia Mary, Harlow, Essex, GB; Clark Michael Sydney George, Harlow, Essex, GB; Mortimer Neil, Harlow, Essex, GB;

(54) Spôsob prípravy tuhých farmaceutických prostriedkov, farmaceutický prostriedok a jeho použitie

(22) 29.07.96

(32) 29.07.95, 29.03.96

(31) 9515624.6, 9606684.0

(33) GB, GB

(86) PCT/EP96/03326, 29.07.96

(57) Spôsob prípravy tuhých farmaceutických prostriedkov pozostáva z miešania častíc nosiča s vodným roztokom liečiva v množstve 1 až 3 % hmotnostné roztoku na celkovú zmes. Farmaceutický prostriedok pripravený týmto spôsobom obsahuje monohydrochlorid [R-(Z)- α -(metoxyimino)- α -(1-azabicyklo[2.2.2]okt-3-yl)acetonitrilu v dennej dávke nižšej ako 0,01 mg.kg⁻¹. Použitie farmaceutického prostriedku na prípravu liečiva na liečbu a/alebo profylaxiu demencie.

- 6 (51) A 61K 31/12, 38/00, 38/04, C 07K 5/00, 7/00, 16/00, 17/00
(21) 188-98
(71) THE SCRIPPS RESEARCH INSTITUTE, La Jolla, CA, US;
(72) Brooks Peter, San Diego, CA, US; Cheresch David A., Cardiff, CA, US; Friedlander Martin, Del Mar, CA, US;
(54) **Farmaceutický prostriedok na inhibíciu angiogenézy v tkanive obsahujúcom $\alpha_v\beta_5$ a použitie**
(22) 13.08.96
(32) 14.08.95
(31) 08/514 799
(33) US
(86) PCT/US96/13194, 13.08.96
(57) Sú opísané farmaceutické prostriedky na inhibíciu angiogenézy v tkanivách použitím $\alpha_v\beta_5$ antagonistov vitronektínu. Angiogenéza, sprostredkovaná $\alpha_v\beta_5$, je korelovaná s vystavením cytokínov, ktoré zahŕňajú vaskulárny endoteliálny rastový faktor, transformujúci rastový faktor- α a epidermálny rastový faktor. Inhibícia angiogenézy sprostredkovanej $\alpha_v\beta_5$ podávaním prostriedkov na inhibíciu angiogenézy, obsahujúcich $\alpha_v\beta_5$ antagonisty, je výhodná pri vaskulárnych endoteliálnych očných neovaskulárnych ochoreniach, v prípade nádorového rastu a pri zápalových stavoch.
-
- 6 (51) A 61K 31/195, 9/08
(21) 451-97
(71) Výzkumný ústav antibiotík a biotransformáci, s. p., Rožtoky u Prahy, CZ;
(72) Veselková Anna, RNDr., CSc., Praha, CZ; Mašita Artur, Praha, CZ;
(54) **Zmes esenciálnych a neesenciálnych aminokyselín určená na parenterálnu výživu novorodencov od hmotnosti 2 500 g do veku 18 mesiacov**
(22) 08.04.97
(32) 19.12.96
(31) PV 3775-96
(33) CZ
(57) Zmes aminokyselín obohatená aminokyselinou taurínom, ktorá je pre novorodencov esenciálna. Je určená pre novorodencov od hmotnosti 2 500 g do veku 18 mesiacov a môže okrem aminokyselín obsahovať prípadne ďalšie účinné alebo pomocné zložky, ako sú vitamíny, elektrolyty, stopové prvky, stabilizátory alebo antioxidanty. Zmes obsahuje L-formy týchto aminokyselín: valín, leucín, izoleucín, fenylalanín, metionín, lyzín, treonín, tryptofán, arginín, histidín, alanín, kyselina glutámová, kyselina asparágová, prolín, serín, glycín, cystín, tyrozín a taurín.
-
- 6 (51) A 61K 31/195, 9/08
(21) 453-97
(71) Výzkumný ústav antibiotík a biotransformáci, s. p., Rožtoky u Prahy, CZ;
(72) Veselková Anna, RNDr., CSc., Praha, CZ; Mašita Artur, Praha, CZ;
(54) **Zmes esenciálnych a neesenciálnych aminokyselín určená na parenterálnu výživu novorodencov s pôrodnou hmotnosťou nižšou než 2500 g**
(22) 08.04.97
(32) 19.12.96
(31) PV 3774-96
(33) CZ
(57) Zmes aminokyselín obohatená aminokyselinou taurínom, ktorá je pre novorodencov esenciálna. Je určená pre novorodencov s pôrodnou hmotnosťou nižšou ako 2 500 g a môže okrem aminokyselín obsahovať prípadne ďalšie účinné alebo pomocné zložky, ako sú vitamíny, elektrolyty, stopové prvky, stabilizátory alebo antioxidanty. Zmes obsahuje L-formy týchto aminokyselín: valín, leucín, izoleucín, fenylalanín, metionín, lyzín, treonín, tryptofán, arginín, histidín, alanín, kyselina glutámová, kyselina asparágová, prolín, serín, glycín, cystín, tyrozín a taurín.
-
- 6 (51) A 61K 31/35
(21) 32-98
(71) CHINOIN Gyógyszer és Vegyészeti Termékek Gyára R.T., Budapest, HU;
(72) Kovács B. Attila, Budapest, HU; Arányi Péter, Budapest, HU; Kerepesi Terézia, Budapest, HU; Várai György, Budapest, HU; Tar Attila, Budapest, HU;
(54) **Použitie ipriflavónu na zníženie počtu CD8+buniek**
(22) 16.07.96
(32) 21.07.95
(31) P 95 02198
(33) HU
(86) PCT/HU96/00038, 16.07.96
(57) Farmaceutická kompozícia na zníženie počtu CD8+ buniek obsahuje 7-izopropoxyizoflavón (ipriflavón) v zmesi s vhodným inertným, pevným či kvapalným nosičom, prípadne s ďalšími farmaceuticky a lekárske vhodnými prísadami a pomocnými činidlami.
-
- 6 (51) A 61K 31/38
(21) 1535-97
(71) Merck & Co., Inc., Rahway, NJ, US; INDIANA UNIVERSITY FOUNDATION, Bloomington, IN, US;
(72) Sponsel William Eric, San Antonio, TX, US; Harris Alon, Bloomington, IN, US;
(54) **Farmaceutická kompozícia a jej použitie**
(22) 17.05.96
(32) 22.05.95
(31) 08/445 839
(33) US

(86) PCT/US96/07225, 17.05.96

(57) Je opísaný farmaceutický prostriedok na maximálne ozdravenie optického nervu a sietnice povrchovou aplikáciou do oka, ktorý obsahuje účinné množstvo inhibítora karboanhydrázy zo skupiny pozostávajúcej z dorzolamidu, acetazolamidu, metazolamidu, farmaceuticky prijateľný nosič a jeho použitie.

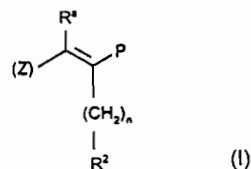

6 (51) A 61K 31/41, 31/415

(21) 1721-97

(71) ASTRA Aktiebolag, Södertälje, SE;

(72) Fändriks Lars, Askim, SE; Pettersson Anders, Kode, SE;

(54) Použitie antagonistov receptora angiotenzínu II typu 1 s účinkom na dyspeptické symptómy a farmaceutický prípravok s ich obsahom

(22) 10.06.96

(32) 19.06.95

(31) 9502219.0

(33) SE

(86) PCT/SE96/00758, 10.06.96

(57) Je opísané použitie zlúčeniny všeobecného vzorca (I), v ktorom A je skupina uvedená v opise, alebo jej fyziologicky prijateľnej soli, alebo stereochemického izoméru na výrobu liečiva s účinkom na dyspeptické symptómy.

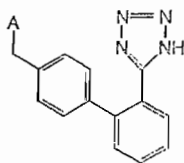

6 (51) A 61K 31/415, C 07D 405/02

(21) 113-98

(71) SmithKline Beecham Corporation, Philadelphia, PA, US;

(72) Luengo Juan Ignacio, Audubon, PA, US; Elliott John Duncan, Wayne, PA, US;

(54) Deriváty pyrolov, pyrazolov a triazolov, farmaceutický prostriedok s ich obsahom a ich použitie

(22) 02.08.96

(32) 02.08.95, 01.02.96

(31) 60/001 792, 60/010 982

(33) US, US

(86) PCT/US96/12581, 02.08.96

(57) Sú opísané deriváty pyrolov, pyrazolov a triazolov všeobecného vzorca (I) alebo (II), v ktorých význam substituentov Z, R^a, P, R², R³, R⁴, R⁵, R¹⁵ a symbolu n je uvedený v opise, farmaceutické prostriedky s ich obsahom a použitie uvedených zlúčenín ako antagonistov endotelinových receptorov.

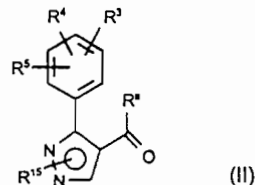

6 (51) A 61K 31/44, 31/435, 31/54, 31/40, C 07D 513/04, 471/04, 487/04 // (C 07D 513/04, 277:00, 209:00)

(21) 1716-97

(71) RHONE-POULENC RORER S.A., Antony, FR;

(72) Bacque Eric, Morsang-sur-Orge, FR; Bashiardes Georges, Thiais, FR; Dereu Norbert, Viry-Châtillon, FR; Nemecek Conception, Thiais, FR;

(54) Použitie pyrolových derivátov

(22) 12.06.96

(32) 14.06.95

(31) 95/07055

(33) FR

(86) PCT/FR96/00887, 12.06.96

(57) Použitie pyrolových derivátov všeobecného vzorca (I), v ktorom Het znamená kruh kondenzovaný s pyroloľom tak, že tvorí pyrolotiazolový kruh, 5,6,7,8-tetraindolizínový kruh, dihydropyroliotiazínový kruh alebo dihydropyrolizínový kruh, R¹ znamená karboxamidovú skupinu, kyano-skupinu, karboxy-skupinu, alkyloxykarbonylovú skupinu, acylovú skupinu alebo imidazolylkarbonylovú skupinu, R² znamená atóm vodíka, atóm halogénu, alkylovú skupinu, alkenylovú skupinu, trihalogénmetylovú skupinu alebo kyano-skupinu, R³ znamená atóm vodíka, atóm halogénu, hydroxy-skupinu alebo alkylovú skupinu a Het' znamená pyridylovú skupinu, pyridyl-N-oxidovú skupinu alebo tiazolylovú skupinu, pričom alkylové alebo acylové skupiny sú priame alebo rozvetvené a obsahujú 1 až 4 atómy uhlíka a alkenylové skupiny sú priame alebo rozvetvené a obsahujú 2 až 4 atómy uhlíka, ako aj ich soli, ak tieto soli existujú, na prípravu liečiva určeného na liečenie ochorení, pri ktorých pôsobí na dorový nekrozový faktor TNF.

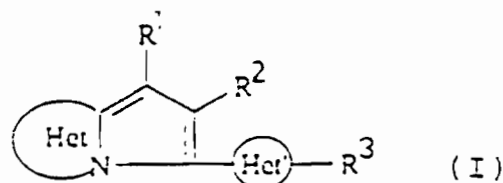

- 6 (51) A 61K 31/445
 (21) 29-98
 (71) MEDEVA EUROPE LIMITED, London, GB;
 (72) Baker Helen Frances, Cambridge, GB; Gilbert Julian Clive, Cambridge, GB;
 (54) **Prípravok s predĺženým uvoľňovaním d-treo-metylfenidátu**
 (22) 15.07.96
 (32) 14.07.95
 (31) 951 4451.5
 (33) GB
 (86) PCT/GB96/01690, 15.07.96
 (57) Je opísaný prípravok s predĺženým uvoľňovaním d-treo-metylfenidátu, ktorý je v podstate čistým enantiomérom a môže byť použitý vo forme akejkoľvek vhodnej soli, ako je hydrochlorid a pod. Je vhodný na liečbu hyperaktívnej poruchy s nedostatočnou koncentráciou, nutkavej nakupovacej poruchy, narkolepsie a hypersomnie.

- 6 (51) A 61K 31/445, 47/48
 (21) 53-98
 (71) SmithKline Beecham PLC, Brentford, Middlesex, GB;
 (72) Leonard Graham Stanley, Harlow, Essex, GB; Elder David Philip, Harlow, Essex, GB;
 (54) **Farmaceutický prostriedok s riadeným alebo oneskoreným uvoľňovaním účinnej látky a jeho použitie**
 (22) 19.07.96
 (32) 20.07.95
 (31) 9514842.5
 (33) GB
 (86) PCT/EP96/03252, 19.07.96
 (57) Je opísaný farmaceutický prostriedok s riadeným uvoľňovaním alebo oneskoreným uvoľňovaním, obsahujúci selektívny serotonínový reabsorpčný inhibítor (selective serotonin reuptake inhibítor, SSRI), ako je paroxetín.

- 6 (51) A 61K 31/495
 (21) 39-98
 (71) ICOS CORPORATION, Bothell, WA, US;
 (72) Daugan Alain Claude-Marie, Les Ulis, FR;
 (54) **Použitie inhibítorov cGMP-fosfodiesterázy pri liečení impotencie**
 (22) 11.07.96
 (32) 14.07.95
 (31) 9514464.8
 (33) GB
 (86) PCT/EP96/03024, 11.07.96
 (57) Použitie zlúčenín všeobecného vzorca (I), v ktorom význam substituentov R^0 , R^1 , R^2 a R^3 je uvedený v opisnej časti, najmä zlúčenín, ako sú (6R, 12aR)-2,3,6,7,12,12a-hexahydro-2-metyl-6-(3,4-metyléndioxyfenyl)-pyraziono[2', 1': 6, 1]-pyrido[3,4-b]indol-1,4-dión a (3S, 6R, 12aR)-2,3,6,7,12,12a-hexahydro-2,3-dimetyl-6-(3,4-metyléndioxyfenyl)-pyraziono [2', 1': 6, 1]pyri-

do[3,4-b]indol-1,4-dión a ich fyziologicky prijateľných solí a solvátov na výrobu liečiv na liečenie impotencie.

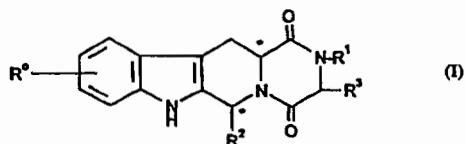

- 6 (51) A 61K 31/66
 (21) 1637-97
 (71) Merck & Co., Inc., Rahway, NJ, US;
 (72) Daifotis Anastasia G., Rahway, NJ, US; Yates Ashley J., Rahway, NJ, US;
 (54) **Použitie bisfosfonátov na výrobu liečiva**
 (22) 03.06.96
 (32) 06.06.95
 (31) 08/471 466
 (33) US
 (86) PCT/US96/08398, 03.06.96
 (57) Bisfosfonáty, najmä alendronát, je možné použiť na výrobu farmaceutického prostriedku na prevenciu alebo liečenie kostného úbytku spojeného s imunosupresívnou terapiou spojenou alebo nespojenou s transplantáciou orgánov.

- 6 (51) A 61K 31/695, 9/70
 (21) 226-98
 (71) LTS LOHMANN THERAPIE-SYSTEME GMBH, Neuwied, DE;
 (72) Herrmann Fritz, Neuwied, DE;
 (54) **Transdermálny terapeutický systém silatranových zlúčenín**
 (22) 29.08.96
 (32) 15.09.95
 (31) 195 34 201.1
 (33) DE
 (86) PCT/EP96/03783, 29.08.96
 (57) Je opísaný silatran obsahujúci prípravok vo forme transdermálneho terapeutického systému, ktorý je vhodný na profylaxiu a/alebo ošetrovanie vypadávania srsti a vlasov.

- 6 (51) A 61K 31/70
 (21) 1295-97
 (71) THE WELLCOME FOUNDATION LIMITED, Greenford, Middlesex, GB;
 (72) Barry David Walter, Durham, NC, US; St. Clair Martha Heider, Research Triangle Park, NC, US;
 (54) **Kombinovaný prípravok, farmaceutický prostriedok obsahujúci tento prípravok a jeho použitie**
 (22) 28.03.96
 (32) 30.03.95, 30.03.95
 (31) 9506490.3, 9506489.5
 (33) GB, GB
 (86) PCT/EP96/01352, 28.03.96

- (57) Kombinovaný prípravok (1S, 4R)-cis-4-[2-amino-6-(cyklopropylamino)-9H-purín-9-yl]-2-cyklopentén-1-metanolu a 3'-azido-3'-deoxytymidínu (zidovudín) a (2R, cis)-4-amino-(2-hydroxymetyl-1,3-oxatiolan-5-yl)-(1H)-pyrimidín-2-ónu (3TC) alebo alternatívne k 3TC, (2R, cis)-4-amino-5-fluór-1-(2-hydroxymetyl-1,3-oxatiolan-5-yl)-(1H)-pyrimidín-2-ónu (FTC), ktorý má anti-HIV aktivitu. Farmaceutické prostriedky obsahujúce uvedené kombinované prípravky a ich použitie pri liečení HIV infekcií, zahŕňajúcich infekcie HIV mutantmi, nesúcimi rezistenciu k nukleozidovým a/alebo nenukleozidovým inhibítorm.
- 6 (51) A 61K 31/70, C 07H 17/08**
(21) 1450-97
 (71) PLIVA, farmaceutská, chemická, prehrambena i kozmetická industria, dioničko društvo, Zagreb, HR;
 (72) Narandja Amalija M. Sc., Zagreb, HR; Lopotar Nevenka M. Sc., Zagreb, HR;
(54) Polyhydroderiváty tylozínu a spôsob ich prípravy
 (22) 24.10.97
 (32) 30.10.96
 (31) P960509A
 (33) HR
 (57) Sú opísané 13-hydroxyderiváty tylozínu, polosyntetické antibiotiká zo skupiny makrolidov a spôsob ich prípravy. Redukčným otvorením oxiránového kruhu tylozínu sa získajú 13-hydroxylúčeniny, ktoré sa podrobia hydrogenácii dvojitej väzby a potom sa 13-hydroxydihydro- alebo tetrahydrozlúčeniny podrobia oximačnej reakcii alebo sa 13-hydroxy-oxímy podrobia hydrogenácii dvojitej väzby.
- 6 (51) A 61K 31/71, 9/00, 9/20, 9/28**
(21) 1432-96
 (71) PFIZER INC., New York, NY, US;
 (72) Curatolo William J., Niantic, CT, US; Friedman Hylar L., Brattleboro, VT, US; Korsmeyer Richard W., Old Lyme, CT, US; Le Mott Steven R., East Lyme, CT, US;
(54) Dávkovacia forma s riadeným uvoľňovaním obsahujúca azitromycín
 (22) 13.04.95
 (32) 06.05.94
 (31) 08/239 094
 (33) US
 (86) PCT/IB95/00264, 13.04.95
 (57) Je opísaná dávkovacia forma s riadeným uvoľňovaním obsahujúca azitromycín a farmaceuticky vhodný nosič, ktorá po požití cicavcom, ktorý aplikáciu takej formy potrebuje, uvoľňuje azitromycín do gastrointestinálneho traktu tohto cicavca takou rýchlosťou, že celkové množstvo uvoľneného azitromycínu nie je vyššie ako asi 4 mg azitromycínu na 1 kg hmotnosti cicavca o 15 mi-
 nút po požití, nie je vyššie ako asi 10 mg azitromycínu na 1 kg hmotnosti cicavca o hodinu po požití, nie je vyššie ako asi 20 mg azitromycínu na 1 kg hmotnosti cicavca o dve hodiny po požití, nie je vyššie ako asi 30 mg azitromycínu na 1 kg hmotnosti cicavca o štyri hodiny po požití a nie je vyššie ako asi 40 mg azitromycínu na 1 kg hmotnosti cicavca o šesť hodín po požití.
- 6 (51) A 61K 38/15, 31/71, 31/55, 31/495 // (A 61K 38/15, 31:71) (A 61K 38/15, 31:71, 31:55)**
(21) 1599-97
 (71) Bayer Aktiengesellschaft, Leverkusen, DE;
 (72) Mencke Norbert, Leverkusen, DE; Harder Achim, Köln, DE; Jeschke Peter, Leverkusen, DE; Helpap Barbara, Köln, DE;
(54) Endoparazitické prostriedky
 (22) 20.05.96
 (32) 02.06.95
 (31) 195 20 275.9
 (33) DE
 (86) PCT/EP96/02170, 20.05.96
 (57) Sú opísané endoparazitické prostriedky, ktoré obsahujú aspoň jeden avermektín, 22,23-dihydro-avermektín B1 (ivermektíny) alebo milbemycín z triedy makrocyclických laktónov v kombinácii s cyklickými depsi-peptidmi, pozostávajúcimi z aminokyselín a hydroxykarboxylových kyselín ako základných stavebných prvkov kruhu a so 6 až 30 atómami v kruhu, prípadne za prítomnosti parazitantelu alebo epsiprantelu.
- 6 (51) A 61K 38/29, C 07K 1/06, 14/635**
(21) 31-98
 (71) BIOMEASURE INCORPORATED, Milford, MA, US;
 (72) Zheng Xin DONG, Framingham, MA, US;
(54) Analógy hormónu prištítnnej žľazy
 (22) 03.07.96
 (32) 13.07.95, 29.03.96, 06.09.95
 (31) 60/001 105, 08/626 186, 60/003 305
 (33) US, US, US
 (86) PCT/US96/11292, 03.07.96
 (57) Peptidové varianty fragmentu (1-34) hormónu prištítnnej žľazy (parathormónu), v ktorých aspoň jeden z aminokyselínových zvyškov v polohách 7, 11, 23, 24, 27, 28 a 31 je cyklohexylalanín alebo aspoň jeden z aminokyselínových zvyškov v polohách 3, 16, 17, 18, 19 a 34 je kyselina α -aminoizomaslová; alebo, ako iná možnosť, aspoň aminokyselínový zvyšok v polohe 1 je kyselina α,β -diaminopropiónová, aminokyselínový zvyšok v polohe 27 je homoarginín alebo aminokyselínový zvyšok v polohe 31 je norleucín.

- 6 (51) **A 61K 38/54, C 12N 9/00**
 (21) **1159-97**
 (71) Solvay Pharmaceuticals GmbH, Hannover, DE;
 (72) Galle Manfred, Isernhagen, DE;
 (54) **Použitie komplexných lipidov ako stabilizujúcich prísad do farmaceutických prípravkov zmesí zaživacích enzýmov**
 (22) 22.08.97
 (32) 28.08.96, 12.06.97
 (31) 196 34 752.1, 197 24 845.4
 (33) DE, DE
 (57) Je opísané použitie komplexných lipidov, najmä lecitínu, proti vplyvom vlhkosti spôsobenému poklesu lipolytickej aktivity vo vodných farmaceutických prípravkoch z lipázy a proteázy obsahujúcich zmesí zaživacích enzýmov, ktoré sú vhodné na prípravu vodných roztokov na kontinuálne zavádzanie do gastrointestinálneho traktu pomocou sond.
-
- 6 (51) **A 61K 38/55 // C 07K 5/06**
 (21) **535-97**
 (71) ASTRA Aktiebolag, Södertälje, SE;
 (72) Stjernfelt Ulla, Mölndal, SE; Sundgren Mats, Kallered, SE;
 (54) **Vodný roztok na infúziu stabilný počas skladovania, obsahujúci inhibítor trombínu**
 (22) 19.10.95
 (32) 08.11.94
 (31) 9403831-2
 (33) SE
 (86) PCT/SE95/01228, 19.10.95
 (57) Je opísaný vodný roztok na infúziu stabilný počas skladovania, s pH v rozmedzí od 1,0 do 2,5, ktorý obsahuje aktívny inhibítor trombínu vzorca $\text{HOO-CH}_2\text{-Y}$, kde Y je (R)-Cha-Pic-Nag alebo (R)-Cgl-Aze-Pab a Aze predstavuje (S)-azetidín-2-karboxylovú kyselinu, Cgl predstavuje (S)-cyklohexyl glycin, Cha predstavuje (S)- β -cyklohexyl alanín, Nag predstavuje noragmatín, Pab predstavuje 1-amidino-4-aminometyl benzén, Pic predstavuje (S)-pipekolónovú kyselinu, alebo jeho soľ alebo voľná zásada, spôsob jeho prípravy a jeho použitie.
-
- 6 (51) **A 61K 39/12, C 12N 7/00, 7/02**
 (21) **1539-97**
 (71) Boehringer Ingelheim Corporation, Ridgefield, CT, US;
 (72) Chladek Danny W., St. Joseph, MO, US; Corcyca David E., St. Joseph, MO, US; Harris Louis L., Forsythe, MO, US;
 (54) **Vírusový agens asociovaný so záhadnou chorobou prasiat**
 (22) 14.05.96
-
- (32) 15.05.95
 (31) 08/440 750
 (33) US
 (86) PCT/US96/06800, 14.05.96
 (57) V podstate avirulentná vakcína proti reprodukčnému a respiračnému syndrómu prasiat (PRRS) účinne imunizuje prasatá proti americkej a európskej forme ochorenia. Ďalej je opísaná tiež metóda na kultiváciu vírusového agensa in vitro a metóda na atenuáciu vírusu pre vakcínový prípravok.
-
- 6 (51) **A 61K 39/385**
 (21) **1529-97**
 (71) PASTEUR MERIEUX SERUM ET VACCINS S.A., Lyon, FR;
 (72) Arminjon Francois, Lyon, FR; Cartier Jean-René, Lyon, FR;
 (54) **Vakcínová kompozícia obsahujúca polyribitylribitolfosfát a spôsob jej prípravy**
 (22) 24.05.96
 (32) 24.05.95
 (31) 95/06417
 (33) FR
 (86) PCT/FR96/00791, 24.05.96
 (57) Vakcínová kompozícia obsahujúca aspoň jeden antigén tvorený vysokomolekulárnym kapsulárnym polysacharidom chrípkového vírusu Haemophilus typu b alebo polyribitylribitolfosfátom kondenzovaným k toxoidu tetanu, tak isto ako adjuvans na báze hliníka, ktorý má vo svojom prirodzenom stave alebo po pridaní aniónu bod nulového náboja menší než približne 7,2. Je taktiež opísaný spôsob prípravy takejto vakcínovej kompozície.
-
- 6 (51) **A 61K 39/39, 39/145**
 (21) **1761-97**
 (71) SmithKline Beecham BIOLOGICALS S.A., Rixensart, BE;
 (72) Peetermans Julien, Rixensart, BE; Hauser Pierre, Rixensart, BE;
 (54) **Kombinovaná vakcína, spôsob jej výroby a jej použitie**
 (22) 19.06.96
 (32) 23.06.95, 01.07.95, 15.12.95, 22.03.96
 (31) 9512827.8, 9513443.3, 9525657.4, 9606032.2
 (33) GB, GB, GB, GB
 (86) PCT/EP96/02690, 19.06.96
 (57) Je opísaná kombinovaná vakcína vhodná na prevenciu infekcií zapríčinených Haemophilom influenzae typu B (Hib), pričom antigén je adsorbovaný na fosforečnan hlinitý a multivalentná vakcína na zlepšenie alebo liečbu viacerých ako jedného chorobného stavu. Ďalej je opísaná výroba a použitie takýchto vakcín v medicíne.

6 (51) A 61K 48/00, C 12N 15/00

(21) 185-98

(71) ICN PHARMACEUTICALS, Costa Mesa, CA, US;

(72) Pietrzak Zbigniew, Santa Ana, CA, US; Dariusz Cieslak, Santa Ana, CA, US; Ruzdijic Sabera, Santa Ana, CA, US;

(54) **Oligonukleotidy na kontrolu expresie génov CD44 a ich využitie na liečenie**

(22) 31.07.96

(32) 14.08.95

(31) 08/514 542

(33) US

(86) PCT/US96/12598, 31.07.96

(57) Opisujú sa protismerné ("antisense") oligonukleotidy na kontrolu expresie génu CD44 v neoplastických bunkách, ktoré nadmerne exprimujú CD44, hlavne v bunkách pľúcneho karcinómu a melanómu. Skúšobné výsledky ukazujú, že uvedené oligonukleotidy významne znižujú rast buniek pľúcneho karcinómu alebo melanómu, alebo buniek oboch typov, a to spôsobom špecifickým pre sekvenciu CD44, pričom sú celkom netoxické pre normálne bunky. Taktiež je opísané jeho použitie na liečenie karcinómov.

6 (51) A 61K 49/00, 49/04

(21) 1779-97

(71) SCHERING AKTIENGESELLSCHAFT, Berlin, DE;

(72) Schmitt-Willich Heribert, Berlin, DE; Platzek Johannes, Berlin, DE; Radüchel Bernd, Berlin, DE; Mühlner Andreas, Neuenhagen, DE; Frenzel Thomas, Berlin, DE;

(54) **Komplexy kaskádových polymérov, spôsob ich výroby a farmaceutický prostriedok tieto látky obsahujúci**

(22) 20.06.96

(32) 04.07.95

(31) 195 25 924.6

(33) DE

(86) PCT/EP96/02671, 20.06.96

(57) Komplexy kaskádových polymérov obsahujú a) komplexotvorné ligandy všeobecného vzorca (I), v ktorom A znamená dusík obsahujúci kaskádové jadro bazálnej multiplicity, X a Y znamenajú nezávisle od seba priamu väzbu alebo kaskádovú reprodukčnú jednotku reprodukčnej multiplicity x, prípadne y, Z a W znamenajú nezávisle od seba kaskádovú reprodukčnú jednotku reprodukčnej multiplicity z, prípadne w, K znamená zvyšok komplexotvornej látky, a znamená číslo 2 až 12, a x, y, z a w znamenajú nezávisle od seba číslo 1 až 4, s tým obmedzením, že aspoň dve reprodukčné jednotky sú rôzne a že pre produkt platia multiplicity $16 \leq a \cdot x \cdot y \cdot z \cdot w \leq 64$, b) aspoň 16 iónov prvkov poradových čísel 20 až 29, 39, 42, 44 alebo 57 až 83, c) prípadne katióny anorganických a/alebo organických báz, aminokyselín alebo ami-

dov aminokyselín, ako i d) prípadne acylované terminálne aminoskupiny, ktoré sú cennými látkami na diagnostiku a terapiu. Ďalej je opísaný spôsob výroby týchto látok, ich použitie a farmaceutické prostriedky obsahujúce komplexy polymérov.



6 (51) A 61L 2/00, 2/16, 2/18

(21) 2804-87

(71) SANOSIL AG, Feldmeilen, CH;

(72) Gömöri Janos, Stäfa, CH;

(54) **Spôsob prípravy číreho koncentráту stabilného pri skladovaní**

(22) 21.04.87

(32) 22.04.86

(31) 1629/86-1

(33) CH

(57) Spôsob prípravy číreho koncentráту stabilného pri skladovaní zahŕňa zmiešanie vodného roztoku anorganickej kyseliny s hodnotou pH do 1,6 v destilovanej alebo deionizovanej vode pri teplote 50 až 60 °C so soľou striebra alebo s komplexom soli striebra v množstve 95 až 105 g striebra na jeden liter roztoku kyseliny, pričom množstvo prítomnej kyseliny je aspoň ekvimolárne s prítomnou zlúčeninou striebra, a potom sa pri teplote 25 až 30 °C k roztoku ako stabilizátor pridá organická kyselina.

6 (51) A 61M 1/36

(21) 968-97

(71) THERAKOS, INC., West Chester, PA, US;

(72) Briggs Dennis A., West Chester, PA, US; Lee Kyu H., Bryn Mawr, PA, US; Garro Joseph Jr., King of Prussia, PA, US;

(54) **Spôsob on-line mimotelového spracovania krvi a systém on-line na mimotelové dodávanie liečivého roztoku do krvi**

(22) 16.01.96

(32) 17.01.95

(31) 08/373 703

(33) US

(86) PCT/US96/00458, 16.01.96

(57) Spracovanie krvi pacienta a spôsob na fotoaktívciu reagentov, ktoré sú v kontakte s krvou pacienta, dosahuje dobre zmiešanú a presne dávkovanú koncentráciu účinnej látky v mimotelovej terapii. Systém na podávanie účinnej látky zahŕňa špeciálne navrhnuté komponenty a mikroprocesorový ovládací systém zahŕňajúci injekčnú pumpu, miešač účinnej látky a reakčnú komoru, pričom mikroprocesorový kontrolný systém monitoruje tok krvi pacienta a ovláda komponenty systému, čím sa dosiahne požadovaná koncentrácia účinnej látky v reakčnej komore a maximalizuje sa účinok mimotelovej terapie.

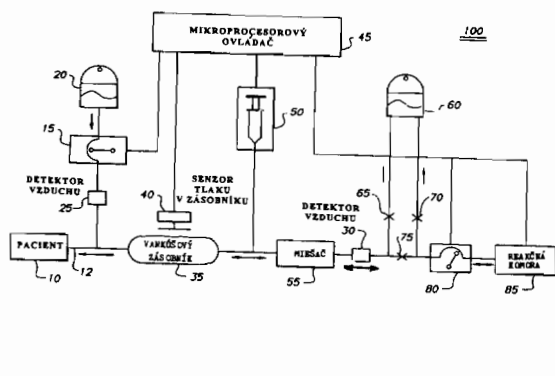

Trieda B

6 (51) B 01D 53/56

(21) 1617-97

(71) Thermal Energy International Inc., Nepean, Ontario, CA;

(72) Hinke Thomas V., Ottawa, Ontario, CA; Triebe Rob, Nepean, Ontario, CA; Hinke Joseph, Ottawa, Ontario, CA;

(54) Spôsob mokrého čistenia spalín a rekuperácie odpadového tepla a zariadenie na vykonávanie tohto spôsobu

(22) 29.05.96

(32) 30.05.95

(31) 08/452 671

(33) US

(86) PCT/CA96/00344, 29.05.96

(57) Systém a spôsob znižovania NO_x v spalinách spočíva v tom, že emulzia kvapalina/kvapalina P_4 s vodou sa vstrekuje do spalin, aby sa takto indukovala fosforom urýchlená oxidácia NO v spalinách. NO_2 a oxidy fosforu sú nasledovne odstránené z prúdu spalin v mieste dostatočne vzdialenom za miestom vstrekovania, aby oxidácia NO v spalinách bola celkom ukončená pred odstránením NO_2 . Tým sa významne zlepši stupeň odstraňovania NO_x prítomným systémom a spôsobom v porovnaní so systémami a spôsobmi známymi z doterajšieho stavu techniky. Prítomný systém možno umiestniť do prúdu odpadového plynu z akéhokoľvek stacionárneho zdroja spaľovania bez ohľadu na spaľované palivo. Prítomný systém je výhodne používaný v spojení s mokrou práčkou plynov na odstraňovanie NO_2 a ďalších, vo vode rozpustných komponentov spalin. Vstrekovanie emulzie má za následok vytváranie ozónu prostredníctvom riadenej oxidácie bieleho fosforu. Tento ozón reaguje s kyslíčnikom dusnatým (NO), ktorého je v NO_x spalin všeobecne 90 %, aby tak vytvoril kyslíčnik dusičitý (NO_2). Produkty tejto reakcie (NO_2 a P_4O_{10}) môžu byť odstránené zo spalin spoločne s SO_2 a s tuhými časticami v mokrej práčke plynov, v ktorej sú tieto účinne prevádzané z plynnej fázy do práce kvapaliny upravenej tlmivým roztokom. V mokrej práčke plynov je teplotný gradient nastavený najlepšie cez rosný bod, aby mokrá práčka plynov zo spalin rekuperovala latentnú, ako aj senzibilnú

tepelnú energiu; túto energiu možno predávať konzumentom v komerčnej alebo rezidenčnej sfére, aby sa takto vrátila prinajmenšom časť so systémom spojených kapitálových nákladov a nákladov na prevádzku.

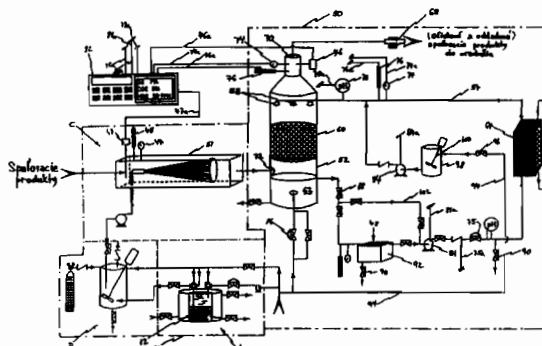

6 (51) B 01D 69/00

(21) 691-96

(71) Višacký Viliam, Ing., CSc., Bratislava, SK;

(72) Višacký Viliam, Ing., CSc., Bratislava, SK; Strathmann H., prof. Dr. Ing., Enschede, NL; Drioli Enrico, prof., Naples, IT; Narebska Anna, prof., Torun, PL; Cuperus Folker Petrus, Dr. Ir., Staphorst, NL; Schlosser Štefan, Ing., CSc., Bratislava, SK;

(54) Separačná doska na hybridný a viacstupňový membránový proces

(22) 28.05.96

(57) Separačná doska na hybridný a viacstupňový membránový proces umožňujúca separačnú purifikáciu pomocou membrán pre jeden aj viac rôznych separačných procesov, v jednostupňovom aj viacstupňovom vyhotovení, naraz v tom istom zariadení. Separačná doska pozostáva z pórovitého stredového priestoru (1), ktorý je ohraničený nepórovitým obvodovým priestorom (3), párnym počtom rovnakých neprietokových otvorov (4) symetricky umiestnených po obvode vzhľadom na bod symetrie (5) v jej strede, pričom stredový priestor separačnej dosky je spojený s dvoma protiahlými prietokovými otvormi (2) umiestnenými na obvodovom priestore (3).

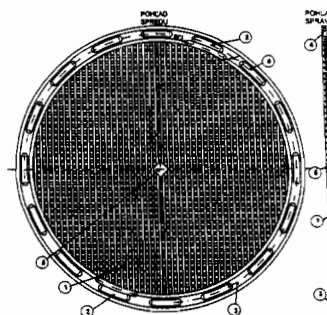

6 (51) B 01F 3/12

(21) 1428-97

(71) ASTRA AKTIEBOLAG, Södertälje, SE;

(72) Arento Seppo, Espoo, FI; Glad Håkan, Åsa, SE; Kers Tore, Södertälje, SE; Rudén Mats, Askim, SE;

(54) Zariadenie a postup na miešanie farmaceutických zmesí s inými činidlami a metóda orálneho podávania farmaceutického prípravku

(22) 23.04.96

(32) 03.05.95

(31) 9501631-7

(33) SE

(86) PCT/SE96/00527, 23.04.96

(57) Je opísané zariadenie na zmiešavanie farmaceutických zmesí umiestnených v komore (38) tohto zariadenia s činidlami, ktoré je potrebné pridať krátko pred podávaním, aby tak vznikol prípravok, ktorý sa má podať. Zariadenie má byť schopné zniesť pretrepávanie bez únikov. Skladá sa z dutej hlavnej časti (2), ktorá má výstup (4) uzavretý snímateľným uzáverom (12), a z piestu (6), ktorý obsahuje pružný tesniaci prvok (20) s obvodovým okrajom v tesniacom kontakte s vnútornou stenou (8) dutej hlavnej časti. Piest (6), dutá hlavná časť (2) a snímateľný uzáver (12) definujú uvedenú komoru (38). Duté ťahadlo (30) je pripojené k piestu (6), aby ho bolo možné posúvať v dutej hlavnej časti (2), a obsahuje aspoň jeden otvor, ktorý spája vnútornú časť ťahadla s hornou stranou pružného prvku (20). Pružný prvok (20) je podopretý piestom (6) tak, že sa môže vychýliť smerom dolu. Pri vopred stanovenom tlakovom rozdieli medzi hornou a dolnou stranou pružného prvku (20) sa pružný prvok vychýli smerom dolu a otvorí pri vnútornej stene (8) spojenie dutej hlavnej časti s komorou (38), takže činidlo tečie do komory (38).

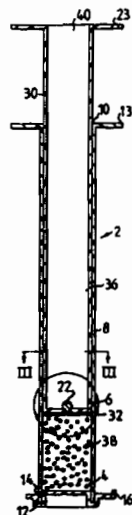

6 (51) B 01F 5/18, 5/06, B 05B 7/00, 17/00

(21) 54-90

(71) Szöcs István, Budapest, HU;

(72) Szöcs István, Budapest, HU;

(54) Spôsob jemného dispergovania kvapaliny alebo prášku v plynnom prostredí a zariadenie na jeho vykonávanie

(22) 04.01.90

(32) 04.01.89, 10.05.89

(31) 20/89, 20/89

(33) HU, HU

(57) Riešenie sa týka jednak spôsobu jemného dispergovania kvapaliny alebo prášku v plynnom prostredí, výhodne vo vzduchu, v priebehu ktorého sa kvapalina alebo prášok umiestni do ejekčnej rúrky (2) a stlačený plynný vynášač (4) sa zavádza rýchlosťou podobnou výbuchu za náplň (1). Riešenie sa ďalej týka zariadenia na jemné dispergovanie kvapalín alebo práškov v plynnom prostredí, výhodne vo vzduchu. Zariadenie tvorí ejekčná rúrka (2) zahŕňajúca kvapalnú alebo práškovú náplň (1), zásobník (3) vynášača je pripojený k jednému koncu ejekčnej rúrky (2) a ejekčná rúrka (2) a zásobník (3) vynášača sú navzájom spojené aspoň jedným prepúšťacím kanálom (8) uzavretým rýchlo reagujúcim blokovacím prvkom.

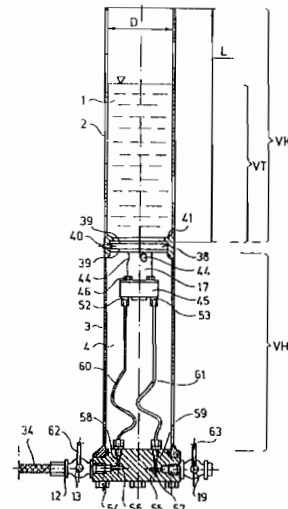

6 (51) B 01J 3/04, B 28B 1/10

(21) 210-97

(71) SICOWA Verfahrenstechnik für Baustoffe GmbH & Co. KG, Aachen, DE; HEBEL AG, Emmering, DE;

(72) Peifer Hermann Josef, Dr., Aachen, DE; Weitzel Johannes, Aachen, DE; Minkenberg Hans, Dr., Aachen, DE; Wosnitza Franz, Dr., Aachen, DE;

(54) Autokláv

(22) 13.02.97

(32) 17.02.96

(31) 196 05 925.9

(33) DE

(57) Vynález sa týka autoklávu na tlakové preparovanie pórovitej, minerálnej záväžky (5), s v podstate horizontálnym kruhovo valcovitým vnútrom, ktorý je obklopený plášťom (1) autoklávu a má vnútorný priestor (2) prijímajúci záväžku (5), a s vykurovacím zariadením (11) slúžiacim na výrobu prehriatej vodnej pary. Zároveň sú v bočných

oblastiach zakrivenia plášťa (1) autoklávu upravené oproti zvyšnému vnútornému priestoru (2) oddelené, axiálne kanály (8') na privádzanie pary, ktorých vstupné otvory sú napojené na dúchadlo, pričom vodiace plechy (6) majú pozdĺž ich dolnej, na strane základne umiestnenej hrany dýzovité výstupné otvory (9) na prehriatu vodnú paru, ktoré sú vymerané a rozdelené po dĺžke autoklávu tak, že dochádza k rovnomernému privádzaniu vodnej pary z oboch strán po dĺžke autoklávu do vnútorného priestoru (2) prijímajúceho záťažku (5), zatiaľ čo v hornej oblasti plášťa (1) autoklávu sú upravené odsávacie otvory (10) na vodnú paru.

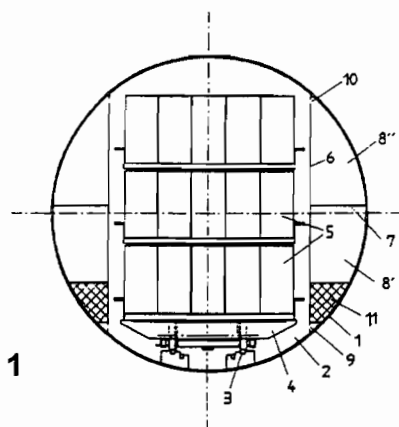

6 (51) B 01J 23/74, 21/16, 23/86, C 07C 9/04

(21) 5453-89

- (71) British Gas plc, London, GB;
 (72) Williams Alan, Shirley, Solihull, West Midlands, GB; Wilson John David, Stanford de Hope, Essex, GB; Wragg Roger Derek, Olton, Solihull, West Midlands, GB; Jones Stephen David, Wythall, Hereford a Worcester, GB; Komodromos Costa, Whetstone, London, GB; Reynolds Timothy John, Tottenham, London, GB;

(54) Prekurzor katalyzátora a spôsob jeho výroby

(22) 25.09.89

(32) 23.09.88

(31) 88 22 469.6

(33) GB

- (57) Prekurzor katalyzátora na použitie pri metanizácii plynov obsahujúcich vodík a oxidy uhlíka, obsahujúci kalcinovaný reakčný produkt zmesi a) nekalcinovaného hlinitokremičitanového ílovitého minerálu, b) aspoň jednej stabilizačnej prísady na zníženie úniku kremíka, kde táto prísada je zlúčenina kovu alkalických zemín a/alebo kovu vzácnych zemín a c) Feitknechtovej zlúčeniny, $Ni^{2+}_x Me^{3+}_y (OH^-)_{2x+3y-2z(A^{2-})_z \cdot nH_2O}$, kde Me^{3+}_y je tvorený Al^{3+} alebo kombináciou Al^{3+} a Cr^{3+} , A^{2-} predstavuje buď jeden dvojmocný anión alebo dva jednomocné anióny a x/y má hodnotu v rozmedzí od 1,5/1 do 4/1, $z/(x+y)$ má hodnotu v rozmedzí od 0,05 do 0,2 a $n/(x+y)$ má hodnotu v rozmedzí od 0,25 do 1,0; pričom obsah ílovitého minerálu v prekurzore je 2,5 až 50 % hmotnostných, obsah kovu alkalických zemín a/alebo kovu vzácnych zemín je 1 až 27 % hmotnost-

ných a zvyšok je tvorený Feitknechtovou zlúčeninou. Spôsob výroby tohto prekurzora katalyzátora, pri ktorom sa uvedie do styku zmesový roztok vodorozpustných solí niklu, hliníka a roztok zrážadla a pomocou koprecipitácie vzniknutá Feitknechtova zlúčenina sa zmieša s a) nekalcinovaným hlinitokremičitanovým ílovitým minerálom a súčasne alebo dodatočne s b) aspoň jednou stabilizačnou prísadou na zníženie úniku kremíka, kde táto prísada je zlúčenina kovu alkalických zemín a/alebo zlúčenina kovu vzácnych zemín, a potom sa výsledná zmes kalcinuje za vzniku kalcinovaného reakčného produktu tvoriaceho prekurzor katalyzátora.

6 (51) B 01J 31/40, C 07C 51/42, 57/03

(21) 168-98

- (71) Rhone-Poulenc Fiber & Resin Intermediates, Courbevoie Cédex, FR;

- (72) Leconte Philippe, Meyzieu, FR; Patois Carl, Lyon, FR;

(54) Spôsob izolácie katalyzátora na báze paládia

(22) 18.07.96

(32) 09.08.95

(31) 95/09807

(33) FR

(86) PCT/FR96/01130, 18.07.96

- (57) Vynález sa týka izolácie katalyzátora na báze paládia zo zmesi, v ktorej je rozpustený. Konkrétnejšie sa tento vynález týka izolácie katalyzátora na báze paládia zo zmesi vzniknutej hydroxykarbonyláciou butadiénu na penténové kyseliny. Preto sa zakladá na spôsobe izolácie aspoň časti paládia rozpusteného v roztoku, ktorý takisto obsahuje aspoň 3-penténovú kyselinu, pričom je tento spôsob charakterizovaný tým, že uvedený roztok sa okyslí a mieša s vodným roztokom chlorovodíkovej kyseliny s cieľom získať dve kvapalné fázy vrátane jednej fázy vodnej, ktorá obsahuje aspoň časť paládia.

6 (51) B 02C 7/00, 28/08

(21) 269-96

- (71) SKOLID, spol. s r. o., Dunajská Streda, SK;

- (72) Bartalos Jozef, Ing., Dunajská Streda, SK; Lelkes Vojtech, Ing., Dunajská Streda, SK; Šindela Ladislav, Ing., Brno, CZ; Bezděk Vladimír, Ing., Blansko, CZ;

(54) Spôsob kontinuálneho spracovania obilnín a zariadenie na vykonávanie tohto spôsobu

(22) 28.02.96

(32) 03.03.95

(31) PV 558-95

(33) CZ

- (57) Spôsob kontinuálneho spracovania obilnín je založený na intenzívnom mletí v troch stupňoch s triedením meliva medzi stupňami. Zariadenie na vykonávanie tohto spôsobu zahŕňa tri horizontálne mlyny prepojené cez prvé a druhé separačné zariadenie.

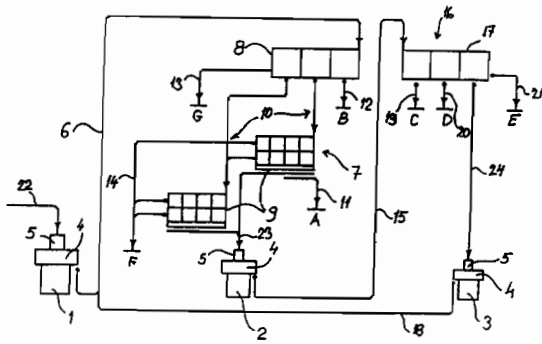
**6 (51) B 05B 7/24, B 43K 8/00****(21) 45-98**

(71) Bolton Terence William, Hove, East Sussex, GB;

(72) Bolton Terence William, Hove, East Sussex, GB;

(54) Zdokonalené zariadenie na rozprašovanie častíc kvapaliny

(22) 21.03.96

(32) 18.07.95

(31) 9514671.8

(33) GB

(86) PCT/EP96/01225, 21.03.96

(57) Zariadenie na rozprašovanie častíc kvapaliny zahŕňa duté puzdro (1), ktorého vnútorný prierez je vybavený aspoň jednou opornou plochou. V tomto puzdre (1) je umiestnený trubicový zdroj (2) kvapaliny, pričom oporná plocha, ktorá je v tesnom kontakte s vonkajším povrchom zdroja (2) kvapaliny, tvorí oporu tohto zdroja. Puzdro (1) potom ďalej zahŕňa kanál na priechod prúdu vzduchu z náustku (3), umiestneného na jednom konci tohto puzdra (1), k dýze (9), umiestnenej na opačnom konci puzdra (1), do ktorej výstupný koniec zdroja (2) kvapaliny zasahuje. Týmto zdrojom kvapaliny môže byť napríklad pero vybavené

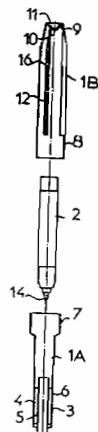

hrotom (14) z pijavého materiálu.

6 (51) B 05B 13/06**(21) 1002-97**

(71) Dipl. Ing. Ernst Kreiselmaier Wasser- und Metall-Chemie KG, Bottrop, DE;

(72) Kreiselmaier Richard, Bottrop, DE;

(54) Zariadenie na vnútorné potažovanie rúrok

(22) 28.11.95

(86) PCT/EP95/04674, 28.11.95

(57) Vynálezom je zariadenie na vnútorné potažovanie rúrok plastom, hlavne rúrok na chladiace médium kondenzátorov pary a výmenníkov tepla, skladajúce sa zo zásobovacej jednotky (V) na dodávku povlakového materiálu, aplikáčnej jednotky (A) na nanášanie zásobovacou jednotkou (V) dodávaného povlakového materiálu a ovládacej jednotky na sledovanie a ovládanie zásobovania a nanášania povlakového materiálu na vnútorný povrch rúrok, pričom aplikáčna jednotka (A) je vybavená prírodnou hadicou (21), na ktorej je upravená hubica (29) oválneho tvaru, pomocou ktorej je prírodná hadica (21) vsadená a upevnená v rúrke. Prírodnou hadicou (21) a otvorom v hubici (29) prechádza aplikáčna hadica (18), vybavená na svojom konci vstrekovacou dýzou (30).

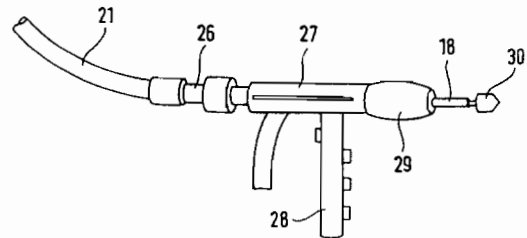
**6 (51) B 09B 1/00****(21) 22-98**

(71) A.D.L. ABFALLDISPOSITION UND LOGISTIK GES.MBH, Neuseiersberg, AT;

(72) Thürauer Friedrich, Hitzendorf, AT;

(54) Spôsob skladovania Shredderovho odpadu na skládkach odpadu a skládka odpadu

(22) 26.03.97

(32) 08.05.96

(31) A 821/96

(33) AT

(86) PCT/AT97/00063, 26.03.97

(57) Spôsob skladovania Shredderovho odpadu na skládkach odpadu, pričom Shredderov odpad je deponovaný vo vrstvách medzi oblasťami ostatných odpadov. Výhodné je uloženie Shredderovho odpadu v hrúbke vrstvy od 10 do 120 cm, výhodne od 20 do 40 cm, namerané po uložení a komprimovaní, ale pred navrstvením ďalších vrstiev.

6 (51) B 09B 3/00, B 01D 3/40

(21) 331-97

(71) ENVIRO TECHNOLOGY TODAY, s. r. o., Praha, CZ;

(72) Kašťánek Petr, Ing., Praha, CZ; Kaplánek Rudolf, Lhenice, CZ; Kašťánek František, prof., DrSc., Praha, CZ;

(54) Desorpcia toxických organických a prchavých anorganických látok z pevných odpadov

(22) 13.03.97

(32) 20.12.96

(31) PV 3781-96

(33) CZ

(57) Uvedené riešenie spočíva v desorbovaní organických a prchavých anorganických látok v inertnej atmosfére dusíka pri zníženom tlaku a teplote 150 až 800 °C.

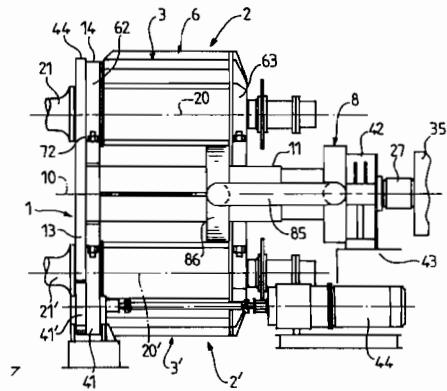

6 (51) B 21C 47/24

(21) 742-97

(71) KVAERNER METALS CLECIM, Paris la Defense Cedex, FR;

(72) Perret Jean, Montbrison, FR; Chevet Michel, Saint Etienne, FR; Perenon Rémi, Villars, FR;

(54) Navíjacia s otočným nosným rámom

(22) 10.06.97

(32) 14.06.96

(31) NO.96 07461

(33) FR

(57) Opisuje sa navíjacie zariadenie s otočným nosným rámom na navíjanie pásových produktov, ktoré sa skladá z otočného nosného rámu (1), usporiadaného otočne okolo stredovej osi (10), a aspoň dvoch navíjajúcich vretien (21), z ktorých každé je súosovo napevno vloženo do voľného konca rotačného hriadeľa (5), uloženého otočne v dvoch od seba navzájom vzdialených oporných ložiskách (51, 52), pričom každé vreteno (21) je spriahnuté s motorom (3), ktorý sa skladá z rotora (32) uloženého napevno na rotačnom hriadeľi (5) navíjacieho vretena a statora (31). Pričom každé vreteno (21), k nemu pričlenený rotačný hriadeľ (5) s opornými ložiskami (51, 52) a motor (3) tvoria montážnu zostavu vretena (2), uloženú v samostatnom nezávislom šasi (6), do ktorého je pripevnený stator (31) motora (3) a obe strediace oporné ložiská (51, 52) rotačného hriadeľa (5), nesúceho rotor (32) a otočný nosný rám (1) je vybavený aspoň dvomi nosnými zariadeniami (12, 12'), na ktoré sa prostredníctvom rozoberateľných prostriedkov uskutočňuje ukladanie, vystred'ovanie a upevňovanie šasi (6) uvedenej montážnej zostavy vretena (2, 2') v polohe, v ktorej je os (20), vymedzená prostredníctvom oporných ložísk (51, 52), paralelná vzhľadom na stredovú os (10), pričom každá montážna zostava vretena (2) takto tvorí vzájomne vymeniteľný modul.

6 (51) B 23B 27/08

(21) 1274-96

(71) ISCAR LTD., Migdal Tefen, IL;

(72) Barazani Gideon, Kiryat Bialik, IL;

(54) Obrábací nástroj

(22) 04.10.96

(32) 06.10.95

(31) 115544

(33) IL

(57) Obrábací nástroj na kovové materiály sa skladá z telesa nástroja (1), z pridržovacej časti telesa nástroja (3) a výmenného adaptéra (2). Adaptér (2) má pridržovaciu adaptérovú časť (10), určenú na prichytenie v pridržovacej časti telesa nástroja (3) pomocou zaisťovacích prostriedkov, a ďalej pridržovaciu časť doštičky (7) ostria na prichytenie výmennej doštičky (8) ostria vyčnieva smerom von z adaptérovej pridržovacej časti (10). Pridržovacia časť doštičky (7) ostria vyčnieva smerom von z adaptérovej pridržovacej časti (10). Adaptérová pridržovacia časť (10) má bočnú stenu (13) vytvorenú s výčnelkom (20), ktorý má dosadací povrch (22) rovnobežný s uvedenou bočnou stenou (13). Pridržovacia časť telesa nástroja (3) má čelný povrch rovnobežný s bočnou stenou adaptérovej pridržovacej časti (10), vytvorený so zahĺbením (32). Zaisťovacie prostriedky sa skladajú z vývrtu v adaptéri (26). Ďalej pozostávajú z vývrtu v pridržovacej časti telesa nástroja (3) a zo zaisťovacej skrutky. Zadný koniec (21) adaptéra (2) je vytvorený s priečnou štrbinou (29) spojujúcou vývrt v adaptéri (26) a aspoň časť (28) vývrtu, ktorá je umiestnená vo výčnelku (20), je zošíkmená v smere k dosadaciemu povrchu adaptérovej pridržovacej časti (10), a hlava (5) skrutky (4) je prispôbená na dosadnutie na zošíkmenú časť (28)

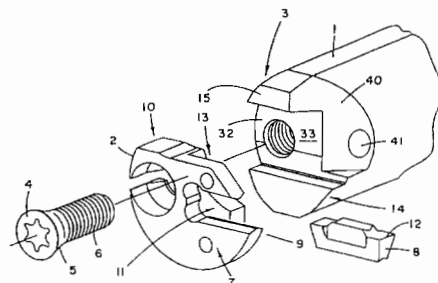

vývrtu.

6 (51) B 29C 33/02, 35/18 // B 29L 30:00

(21) 8-97

(71) Bafrnec Milan, Ing., CSc., Bratislava, SK;

(72) Bafrnec Milan, Ing., CSc., Bratislava, SK;

(54) Spôsob skrátenia zdržného času autoplášťov vo formách vulkanizačných lisov

(22) 03.01.97

(57) Pri vulkanizácii autoplášťov zotrva autoplášť vo vyhrievanej forme lisu, kým nie je zvulkanizovaný. Až potom je z formy lisu vyložený. Spôsobom podľa vynálezu možno výkonnosť vulkanizačného lisu zvýšiť tak, že sa skráti zdržný čas autoplášťa vo forme. Pri tomto spôsobe sa len čiastočne zvulkanizovaný autoplášť preloží z formy lisu do zásobníka, v ktorom dobehnú vulkanizačné reakcie. Podmienkou toho, že v zásobníku bude vulkanizácia prebiehať vyhovujúcou rýchlosťou, je dostatočne veľká teplota vnútorného priestoru zásobníka. Preto je zásobník dôkladne tepelne izolovaný a uzatvorený, prípadne môže byť aj vyhrievaný. Aby autoplášť pri prekladaní z formy do zásobníka zbytočne neochladol, je zásobník v bezprostrednej blízkosti formy lisu. Minimálne nutný zdržný čas autoplášťa vo vyhrievanej forme lisu závisí od druhu vulkanizovaného autoplášťa a je individuálny. Stanovuje sa empiricky skúškami kvality týmto spôsobom zvulkanizovaných autoplášťov alebo výpočtom z vhodného matematického modelu. Je taký dlhý, že v takomto len čiastočne zvulkanizovanom autoplášti už nemôže dôjsť k separácii vrstiev pri jeho prekladaní z formy lisu do zásobníka.

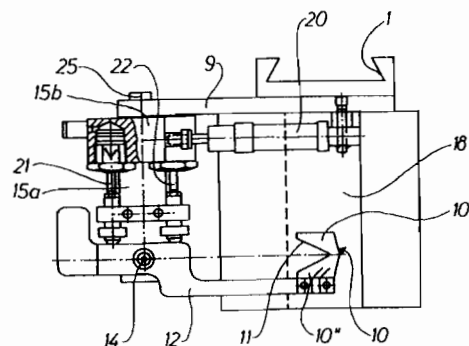
**6 (51) B 29C 53/02, B 32B 3/04**

(21) 269-98

(71) CERTAINTED CORPORATION, Valley Forge, PA, US;

(72) Knapp Kenneth D., Norristown, PA, US;
Donnelly Christopher R., Madera, CA, US;
Robins Hal J., Langhorne, PA, US;

(54) Spôsob zapuzdrovania izolácie zo sklenených vlákien

(22) 21.08.96

(32) 31.08.95

(31) 08/522 127

(33) US

(86) PCT/US96/12753, 21.08.96

(57) Spôsob zapuzdrovania izolácie zo sklenených vlákien, pri ktorom sa privádza pozdĺžne prebiehajúce jadro z minerálnych vlákien, majúce horný hlavný povrch a vzhľadom naň opačný dolný hlavný povrch, vzájomne opačné bočné plochy a vzájomne opačné koncové plochy, pričom cez horný povrch sa tvaruje krycí materiál, presahujúci bočné plochy. Krycí materiál má väčšiu šírku ako je súčet šírky horného hlavného povrchu a bočných plôch, a pod bočnými plochami presahujú koncové okraje, pričom sa pod jadrom z minerálnych vlákien vytvorí podtlak, ktorým sa pritahuje tvarovaný krycí materiál, presahujúci pod bočnými plochami, pod jadro a k dolnému hlavnému povrchu.

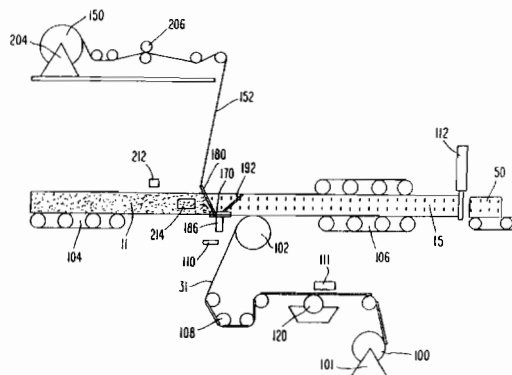
**6 (51) B 29C 45/38, B 26D 7/18, 1/01**

(21) 1750-97

(71) A/S Eccolet Sko, Bredebro, DK;

(72) Thomsen Leif, Brørup, DK;

(54) Nástroj na automatické odrezávanie okrajov vzniknutých pri lisovaní plastických polotovarov

(22) 19.12.97

(32) 23.12.96

(31) 1499/96

(33) DK

(57) Nástroj sa skladá z dosky (9), na ktorej je upevnený samostrediaci rezací nôž (10). V blízkosti rezacieho noža (10) je dvojica vzájomne spolupracujúcich vyťahovacích kladiek, ktoré odstraňujú okraje lisovania, ako i hotový výrobok odrezaný z každého polotovaru. Výsledné odstránenie okrajov lisovania z plastického polotovaru je oveľa presnejšie ako doteraz známe a umožňuje tiež použitie pri polotovaroch s dutými povrchmi s tým, že povrch hotového polotovaru má hladký vzhľad.

6 (51) B 29D 30/06, 30/70

(21) 1637-96

(71) Matador, a. s., Púchov, SK;

(72) Mihálik Peter, Ing., Považská Bystrica, SK;
Janyпка Petr, Ing., Púchov, SK;

(54) Spôsob výroby nárazníkového prstenca a zariadenie na vykonávanie tohto spôsobu

(22) 19.12.96

(57) Spôsob a zariadenie na výrobu nárazníkového prstenca, určeného na výrobu radiálnych auto-plášťov, kde prvý nárazníkový pás (11) majúci 1,2 až 2,0-násobok šírky druhého nárazníkového pásu (12) sa pôsobením sústavy mechanických pák (30) ovinie okolo druhého nárazníkového pásu (12) a spôsobí vzájomné zafixovanie, pričom po uložení behúňa (15) sa následným transferingom preniesie na hlavný konfekčný bubon na výrobu autoplášťa (10). Zariadenie pozostáva z nárazníkového bubna (20) tvoreného vretenom (21) a/alebo pneumatickým valcom (22), a/alebo unášačom s vodiacou skrutkou (22) spojených so sústavou mechanických pák (30) opatrených sťahovacími krúžkami (31) a ukončených rotačnými klad-

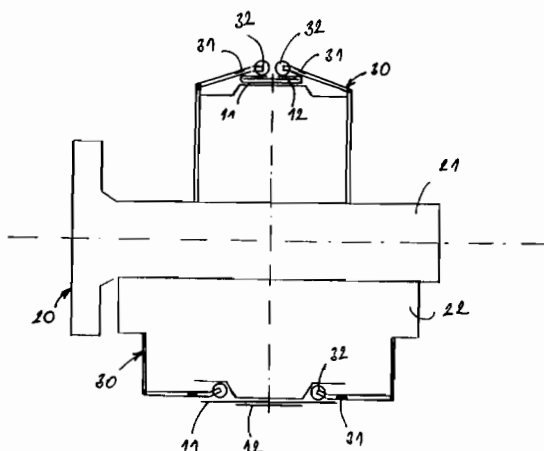

kami (32).

6 (51) B 31D 3/02

(21) 941-97

(71) Besin B. V., Ermelo, NL;

(72) Kroeze Hendrik Jozef, Albergen, NL;

(54) Spôsob vytvárania voštinového jadra voštinových panelov a zariadenie na vykonávanie tohto spôsobu

(22) 08.01.96

(32) 09.01.95

(31) 9500039

(33) NL

(86) PCT/NL96/00011, 08.01.96

(57) Pri spôsobe vytvárania voštinového jadra voštinových panelov tabule z deformovateľného materiálu majú neprerušené alebo inak upravené pruhy lepidla, ktoré sú na každej z dvoch tabúľ (zvyčajne zo sieťoviny), určených na spojenie, umiestnené priečnym pravidelným a šachovito usporiadaným spôsobom na čelných stranách. Tieto majú preto rovnakú orientáciu, aby na seba miestne priľnuli,

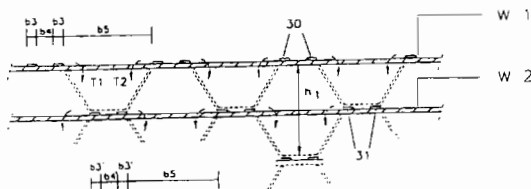

príčom pruhy lepidla sú nanášané pomocou dýz.

6 (51) B 41M 1/18

(21) 1429-96

(71) Minjarík Ján, Ing. arch., CSc., Bratislava, SK;

(72) Minjarík Ján, Ing. arch., CSc., Bratislava, SK;

(54) Spôsob vytvárania farebných obrazov sútláčou jednotlivých rastrových výtlačkov

(22) 05.11.96

(57) Môže ísť o farby používané v štvorfarebnej procesovej tlači, sedemfarebnej procesovej tlači, alebo ľubovoľné farby zvolené na rastrovú sútláč na vytvorenie farebného obrazu, prípadne motívu s farebnými prechodmi, pričom celá plocha obrazu pozostáva z bodov výsledného rastra, ktorý je výsledkom presnej sútláče s nulovým pootočením rovnako veľkých exaktne koordinovaných rastrov jednotlivých tlačných farieb tak, že zodpovedajúce body rastrov jednotlivých tlačných farieb vytvoria po sútláči rovnako orientované koncentrické útvary s presne definovanými pomermi plôch a presne definovaným stupňom ich prekryvania alebo odstupu, v závislosti od výslednej farby, ktorá má byť dosiahnutá, pričom každý bod výsledného rastra po sútláči jednotlivých tlačných farieb obsahuje maximálne tri z tlačných farieb, pričom z toho sú maximálne dve pestré farby a jedna čierna farba. Každý bod výsledného rastra po sútláči jednotlivých tlačných farieb sa skladá farebne z maximálne piatich druhov plôch, z čoho dve plochy sú potlačené každá jednou pestrú farbou neprekryvajúcou sa so žiadnou inou, jedna plocha je potlačená obidvoma uvedenými vzájomne sa prekryvujúcimi pestrými farbami, jedna plocha je potlačená čiernou farbou a jedna plocha môže byť vytvorená bielou nepotlačenou podložkou.

6 (51) B 60T 8/32, 28/16**(21) 2450-90**

(71) ITT Automotive Europe GmbH, Frankfurt/Main, DE;

(72) Fennel Helmut, Bad Soden, DE; Wupper Hans, Friedrichsdorf/Ts, DE; Batistic Ivica, Frankfurt/Main, DE; Büttner Hans-Joachim, Hohenahr-Erdar, DE;

(54) Zapojenie na brzdové zariadenie s reguláciou blokovania a/alebo prekážania pri pohone

(22) 18.05.90

(57) Zapojenie obsahuje senzory (1 až 4) jednotlivých kolies na generovanie elektrických signálov, ktoré predstavujú otáčanie kolies, ďalej obvody na tvorenie referenčnej rýchlosti vozidla, na výber signálov senzorov (1 až 4), na rozpoznávanie zákrut a na generovanie signálov, riadiacich brzdo-vý tlak. K obvodu (5), ktorý poskytuje signály rýchlosti obidvoch kolies, a vyhodnocovaciemu zapojeniu (7) sú pripojené výberové obvody (8, 9), na ktoré sú vždy pripojené filtre (10, 11), ktoré sú pripojené cez ďalší obvod (12) k vyhodnocovaciemu zapojeniu (7) a ktoré sú ďalej pripojené k obvodu (15) na vytváranie rozdielu obidvoch výstupných signálov z filtrov (10, 11), na ktorý je pripojený obvod (16) zápornej spätnej väzby, ktorý je rovnako pripojený k vyhodnocovaciemu zapojeniu (7) a ktorého výstup je pripojený k deličke (17), ktorá je pripojená k prispôsobovaciemu zapojeniu (18), ktorého výstup je spojený so vstupom vyhodnocovacieho zapojenia (7), pričom výberové obvody (8, 9) tvoria referenčné rýchlosti (SRGL, SRGR) príslušnej strany podľa daných kritérií.

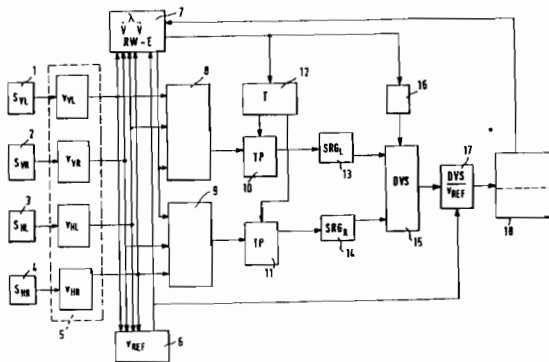
**6 (51) B 61L 7/08****(21) 398-96**

(71) Alcatel Austria Aktiengesellschaft, Wien, AT;

(72) Humer Gerhard, Pollham, AT;

(54) Zapojenie na kontrolu vonkajších mechanizmov nastaviteľných trojfázovými pohonmi

(22) 26.03.96

(32) 28.03.95

(31) 557/95

(33) AT

(57) Mechanizmami sú napríklad výhybky, závory, zdvíhacie a otočné mosty a vráta plavebných komôr. Do trojfázového vedenia alebo do trojfázo-

vých vedení, prípadne do ich žíl, vedúceho, prípadne vedúcich k vonkajšiemu mechanizmu alebo k vonkajším mechanizmom a do trojfázového pohonu nachádzajúceho sa vo vonkajšom mechanizme privádzajú testovacie signály a tieto testovacie signály ovplyvnené stavom a/alebo nastavením vonkajšieho mechanizmu, a/alebo stavom trojfázového pohonu, a/alebo žíl trojfázového vedenia, alebo signály odvodené od týchto signálov sa detegujú ako meraná hodnota a privádzajú do vyhodnocovacej jednotky, napríklad do počítača, kde sa vyhodnocujú s cieľom zistiť, či súhlasia s očakávanou hodnotou alebo či sa od tejto očakávanej hodnoty odlišujú. Podľa vynálezu sa predpokladá, že kvôli generovaniu testovacích signálov je signálový generátor (SG), vytvárajúci obvod s trojfázovým pohonom, prípadne s jeho vinutiami (W1, W2, W3) a so žilami (A1, A2, A3, A4) vedúcimi k trojfázovému pohonu, pripojený aspoň k dvom zo štyroch žíl (A1, A2, A3, A4) trojfázového vedenia, pričom privedené testovacie signály vytvárajú v obvode rozdelenie meraných veličín, predovšetkým prúdové a napätové rozdelenie, ktoré závisí od stavu a/alebo nastavenia trojfázového pohonu, a/alebo stavu žíl (A1, A2, A3, A4).

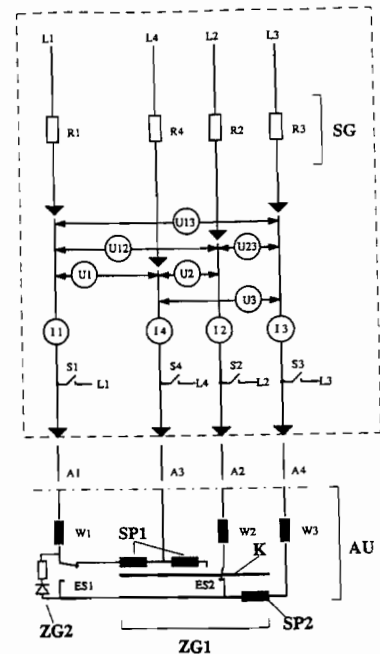
**6 (51) B 65D 81/26****(21) 1438-97**

(71) CAPITOL VIAL, INC., Fultonville, NY, US;

(72) Hekal Ihab M., Stamford, CT, US;

(54) Kontajner s vysúšacími schopnosťami a spôsob jeho výroby

(22) 17.04.96

(32) 19.04.95

(31) 08/424 996

(33) US

(86) PCT/US96/05261, 17.04.96

- (57) Prepravný a skladovací kontajner (01) s telom (12) a viečkom (14), ktoré spolu vytvárajú puzdro, ktoré je vytvorené z termoplastu a ktoré obsahuje aspoň jednu vložku (200) s vysokou koncentráciou vysúšadla vylišovanú integrálne s ním. Kontajnery môžu byť vstrekovovo lisované okolo vopred vytvorenej vložky tak, že vložka je aspoň čiastočne uzavretá v tele kontajnera. Alternatívne môže byť vložka spoločne vylišovaná s telom kontajnera, takže obe zložky sú spolu spojené do jedného spojitého tela.

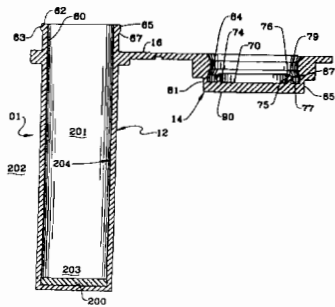

6 (51) B 65G 47/90, 47/91

- (21) 1321-96
 (71) Soremartec SA, Schoppach-Arlon, BE;
 (72) Pedrotto Gianfranco, Neviglie /Cuneo/, IT; Bertalero Roberto, Acqui Terme /Alessandria/, IT;
(54) Vyberacie zariadenie
 (22) 14.10.96
 (32) 16.10.95
 (31) 2925/95
 (33) CH
 (57) Vyberacie zariadenie (1) obsahuje viaceré vyberacie členy (10), navzájom spojené a spojené kĺbovo pomocou ramien tak, aby boli rozmiestnené vo vrcholoch mnohouholníka. Vačkové povrchy, tvorené stranami drážok (16), vytvorených v jednej alebo viacerých ohybových doskách (15), umožňujú meniť geometriu a prípadne dĺžku jednej alebo viacerých strán mnohouholníka. Je teda možné selektívne meniť geometriu usporiadania predmetov (A), držaných zariadením (1) počas ich prenášania, s prípadnou zmenou vzdialenosti medzi skupinami jednotlivých vyberacích členov (10).

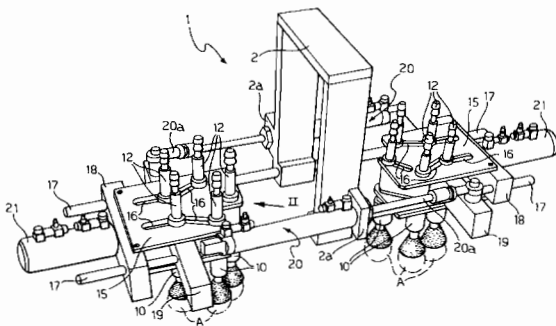

Trieda C

6 (51) C 01B 3/36

- (21) 1652-97
 (71) Shell Internationale Research Maatschappij B.V., The Hague, NL;
 (72) Oortwijn Peter, The Hague, NL; Wentinck Hendrik Martinus, Amsterdam, NL;
(54) Spôsob stabilizácie plameňa v procese prípravy syntetického plynu
 (22) 05.06.96
 (32) 06.06.95
 (31) 95201487.6
 (33) EP
 (86) PCT/EP96/02469, 05.06.96
 (57) Stabilizácia plameňa na hrotach vnútorných častí horákov v procese prípravy syntetického plynu parciálnou oxidáciou paliva obsahujúceho plynné uhl'ovodíky sa uskutočňuje v nasledujúcich krokoch: a) privádzanie paliva obsahujúceho uhl'ovodíky, moderátorového plynu a oxidačného činidla cez horák do reaktora, v ktorom je hmotnostný tok moderátorového plynu nastavovaný tak, aby koncentrácia moderátorového plynu neprekročila vopred určenú hranicu; b) zefektívnenie podmienok procesu tak, že plameň kontaktuje vnútorné horákové hroty; c) nové nastavenie rýchlosti hmotnostného toku paliva a/alebo oxidačného činidla a/alebo moderátorového plynu v prípade vyšľahnutia plameňa z vnútorných hrotov horáka takým spôsobom, že plameň je na vnútorných hrotach horáka znovu stabilizovaný, pričom v kroku c) koncentrácia moderátorového plynu neprevyší limit stanovený v bode a).

6 (51) C 01B 11/06

- (21) 1545-97
 (71) The Procter & Gamble Company, Cincinnati, OH, US;
 (72) Trigiante Giuseppe, Pisa, IT;
(54) Spôsob výroby chlórnanových bieliacich prostriedkov
 (22) 19.04.96
 (32) 16.05.95
 (31) 95870056.9
 (33) EP
 (86) PCT/US96/05601, 19.04.96
 (57) Spôsob výroby vodných kvapalných bieliacich prostriedkov s hodnotou pH od 10 do 14 obsahujúcich chlórnan alkalického kovu, silný zdroj alkality a vodu. Tento spôsob sa skladá z týchto krokov: zmiešavanie uvedeného chlórnanu alkalického kovu, silného zdroja alkality a vody; prídanie zrážadla alebo zmesi zrážadiel a následné oddelenie vytvorených zrazenín uvedeného prostriedku.

6 (51) C 01B 11/06

- (21) 1546-97
 (71) The Procter & Gamble Company, Cincinnati, OH, US;
 (72) Marchesini Maurizio, Rome, IT; Trigiante Giuseppe, Pisa, IT;

(54) Spôsob výroby chlórnanových bieliacich prostriedkov

- (22) 19.04.96
 (32) 16.05.95
 (31) 95870055.1
 (33) EP
 (86) PCT/US96/05603, 19.04.96
 (57) Spôsob výroby vodného kvapalného bieliaceho prostriedku s pH od 10 do 14 obsahujúceho chlórnan alkalického kovu, silný zdroj alkality a vodu. Tento spôsob sa skladá z týchto krokov: v prvom kroku sa zmieša uvedený chlórnan alkalického kovu, silný zdroj alkality a voda; v druhom kroku sa oddelia nerozpustné látky, vytvorené v spomenutom prvom kroku; ďalej sa pridá chelačné činidlo, schopné chelačné iónov ťažkých kovov.

6 (51) C 01C 3/08

- (21) 1754-97
 (71) Degussa Aktiengesellschaft, Frankfurt, DE;
 (72) Schütte Rüdiger, Dr., Frankfurt, DE; Alt Hans Christian, Gelnhausen, DE; Schulze Stefan, Dr., Grosskrotzenburg, DE;
 (54) Spôsob výroby granulátov z kyanidu alkalického kovu alebo kyanidu alkalického zeminu
 (22) 19.12.97
 (32) 21.12.96
 (31) 196 53 957.9
 (33) DE
 (57) Spôsob výroby granulátov z kyanidu alkalického kovu alebo kyanidu alkalického zeminu z vodného roztoku sa uskutočňuje rozprašovacou granuláciou vo vírivkej vrstve, pri ktorej sa ako sušiaci plyn používa prehriata vodná para. Vodná para sa výhodne vedie v uzavretom okruhu a iba prebytočná para sa vypúšťa a kondenzuje.

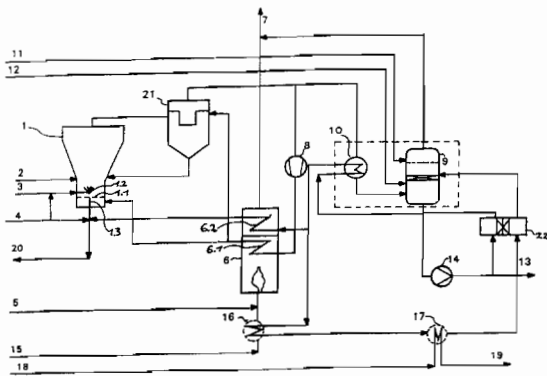
**6 (51) C 02F 1/28**

- (21) 1588-96
 (71) Franzenová Drahomíra, Ing., Bratislava, SK; Pastorek Ladislav, Ing., Bratislava, SK; Nečas Viliam, Ing., Senica, SK; Tomeš Milan, Ing., Senica, SK;
 (72) Franzenová Drahomíra, Ing., Bratislava, SK; Pastorek Ladislav, Ing., Bratislava, SK;

Nečas Viliam, Ing., Senica, SK; Tomeš Milan, Ing., Senica, SK;

(54) Systém prečisťovania interných vôd skládky v procese ich prítoku do akumulčných priestorov vôd

- (22) 10.12.96
 (57) Systém prečisťovania interných vôd skládky v procese ich prítoku do akumulčných priestorov vôd je tvorený dvoma stupňami. I. stupeň prečisťovania tvorí filtračné sorpčné lôžko drenov a II. stupeň - filtračná sorpčná šachta.

6 (51) C 02F 1/74, B 01F 3/04

- (21) 1724-97
 (71) LIBRADON AB, Svedala, SE;
 (72) Nilsson Bror, Svedala, SE;
 (54) Zariadenia na miešanie vzduchu a vody v čističke vody
 (22) 24.06.96
 (32) 22.06.95
 (31) 9502269-5
 (33) SE
 (86) PCT/SE96/00817, 24.06.96
 (57) Zariadenie na miešanie vzduchu a vody v čističke vody, ktoré tvorí rúra (3) prívodu vody spojená so zdrojom vody a zasahujúca do čistiacej nádrže (2), rúrka (6) prívodu vzduchu prebiehajúca súoso vo vnútrajšku rúry (3) prívodu vody, pričom jeden koniec rúrky (6) prívodu vzduchu je umiestnený mimo čistiacej nádrže (2) a tvorí prstencovú medzeru (8) medzi koncom rúrky (6) prívodu vzduchu a vnútornou stenou rúry (3) prívodu vody a rúra (3) prívodu vody má zmiešavač (1) zasahujúci od prstencovej medzery (8) na dolný koniec (5) rúry (3) prívodu vody do čistiacej nádrže (2), pričom vo vnútrajšku rúry (3) prívodu vody je namontovaný aspoň jeden prstenec zo súboru prvý prstenec (10) až tretí prstenec (12) v prvom zmiešavacom priereze (9) a v druhom zmiešavacom priereze (13) a prstencová medzera (8) v prstencoch, ktorou preteká prúd vody, vytvára prstencový vodný prúd nútiaci vodu zmiešavať sa so vzduchom.

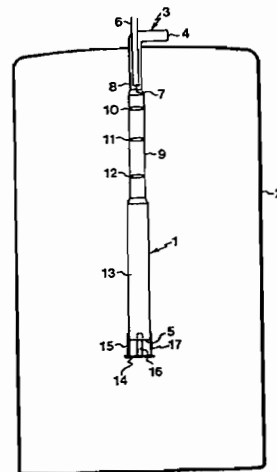

6 (51) C 02F 3/12, 3/20, 3/30

- (21) 1756-97
- (71) BISASCO PTY.LIMITED, Hamilton South, AU;
- (72) Goronszy Mervyn Charles, Lake Forest, CA, US;
- (54) **Spôsob spracovania odpadového materiálu**
- (22) 21.06.96
- (32) 22.06.95, 26.10.95
- (31) PN 3711, PN 6207
- (33) AU, AU
- (86) PCT/AU96/00379, 21.06.96
- (57) Spôsob spracovania odpadového materiálu, ktorý zahŕňa odstraňovanie zvolených zložiek z odpadu a zariadenie na uskutočňovanie tohto spôsobu, ktoré obsahuje reaktor alebo rad reaktorov vzájomne prepojených spoločnou kvapalinou na príjem odpadu, ktorý má byť spracovaný, vo forme prítoku. Prítok je tvorený biomasou, obsahujúcou odpad a mikroorganizmy, ktorá je spracovaná vďaka riadenej biologickej aktivite mikroorganizmov, pričom na riadenie aktivity mikroorganizmov sa použije monitorovanie miery spotreby kyslíka alebo miery potenciálnej spotreby kyslíka biomasou, ktoré určí požadované množstvo kyslíka, ktoré má byť dodané do biomasy a ktoré určí čas prevzdušnenia biomasy potrebný na to, aby bola udržaná dopredu stanovená miera spotreby kyslíka potrebná na to, aby boli vytvorené podmienky, pri ktorých bude prebiehať účinné odstraňovanie zvolených zložiek z odpadu. Výhodnými zvolenými zložkami, ktoré je potrebné odstrániť z odpadu, sú dusikaté materiály, uhľikaté materiály a/alebo materiály obsahujúce biologický fosfor alebo ich deriváty.

prebieha viackrát za deň prevádzkový cyklus, pri ktorom sa kal opäť premiešava s vodou (miešacia fáza R) a odvádzacia fáza (A) prevádzkového cyklu je od miešacej fázy (R) oddelená intervalom (predusadzovacia fáza V).

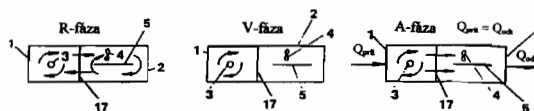

6 (51) C 02F 3/30

- (21) 1313-96
- (71) Mičo Štefan, Trenčín, SK;
- (72) Mičo Štefan, Trenčín, SK;
- (54) **Spôsob biologického čistenia odpadových vôd a zariadenie na vykonávanie tohto spôsobu**
- (22) 11.10.96
- (57) Spôsob biologického čistenia odpadových vôd s použitím dvojstupňového anaeróbno - aeróbného procesu čistenia, najmä odpadových vôd so stredným až vysokým látkovým biologickým znečistením, pri ktorom sa acidifikačne upravená surová odpadová voda mieša s recirkulovaným zahusteným kalom z I. anaeróbného stupňa spoločne s recirkulovaným zahusteným kalom z II. aeróbného stupňa, s následným oddeľovaním vznikajúceho bioplynu od aktivovaného kalu a predčistenej vody, ktorá sa v II. aeróbnom stupni mieša s recirkulovaným zahusteným aktivovaným kalom, s následným oddeľovaním vyčistenej vody od aktivovaného kalu, ktorého jedna časť recirkuluje do II. aeróbného stupňa a druhá časť sa mieša s acidifikačne upravenou surovou vodou pred vstupom do I. anaeróbného stupňa. Zariadenie je tvorené nádržou (1). V spodnej časti nádrže (1) je vytvorený prívod (7) surovej odpadovej vody, opatrený zmiešavačom (8). V hornej časti I. anaeróbného stupňa (3) je umiestnený trojfázový odlučovač (4) a v hornej časti II. aeróbného stupňa (5) je umiestnený separátor (6).

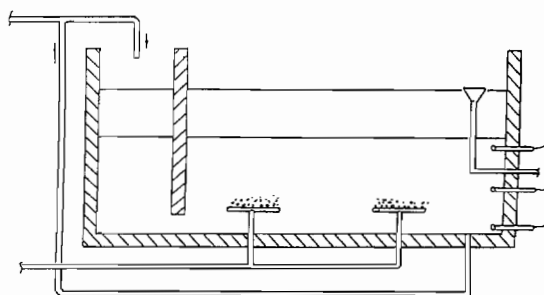

6 (51) C 02F 3/12

- (21) 247-98
- (71) Ingerle Kurt, Innsbruck, AT;
- (72) Ingerle Kurt, Innsbruck, AT;
- (54) **Spôsob čistenia odpadových vôd**
- (22) 13.08.96
- (32) 28.08.95, 06.10.95, 01.12.95
- (31) A 1445/95, A 1658/95, GM 655/95
- (33) AT, AT, AT
- (86) PCT/AT96/00144, 13.08.96
- (57) Spôsob sa uskutočňuje pomocou aktivovaného kalu, pri ktorom sa čistená odpadová voda privádza do prevzdušňovacej aktivačnej nádrže (1) a následne do sedimentačnej nádrže (2), v ktorej prebieha oddeľovanie kalu od čírej vody. Potom sa kal späť privádza do aktivačnej nádrže (1) a číra voda sa odvádzá. V sedimentačnej nádrži (2)

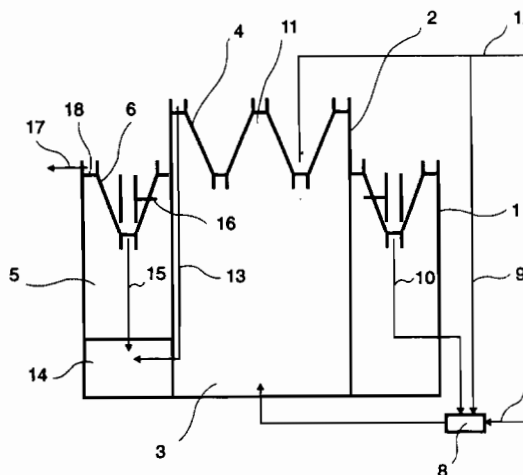

6 (51) C 03B 35/16, B 65G 49/06**(21) 1230-90**

(71) Saint-Gobain Vitrage International, Courbevoie, FR;

(72) Letemps Bernard, Thourotte, FR; Dereims Philippe, Compiègne, FR;

(54) Spôsob polohovania tabule skla a zariadenie na jeho vykonávanie

(22) 14.03.90

(32) 24.03.89

(31) 89.03935

(33) FR

(57) Pri spôsobe polohovania tabule skla (1), posúvajúceho sa na dopravníku, pri ktorom sa na dráhu skla (1) vkladá zarážka (60), proti ktorej naráža koniec predného okraja tabule skla (1), a ktorá sa udržiava v dotyku s tabuľou skla (1) v čase dostatočnom na to, aby tabuľa skla (1) bola novo orientovaná dopravníkom, ktorý pokračuje v unášaní tabule skla (1), je v priebehu celého času polohovania zarážka (60) poháňaná posúvacím pohybom rovnobežným s posunom skla, a to v rovnakom zmysle, ako sa posúva sklo a s rýchlosťou nižšou ako je rýchlosť V1 dopravníka. Zariadenie na vykonávanie spôsobu obsahuje trám (4), na ktorom je upevnená zarážka (60), pričom trám (4) je uložený na každom zo svojich koncov na koľajnici (8, 8') rovnobežnej s osou (2) dopravníka, nesenej pohyblivým vozíkom pri valivom uložení na valivých prostriedkoch, pričom rovnobežne s osou (2) dopravníka je uložená skrútka na regulovateľný posun vozíkov.

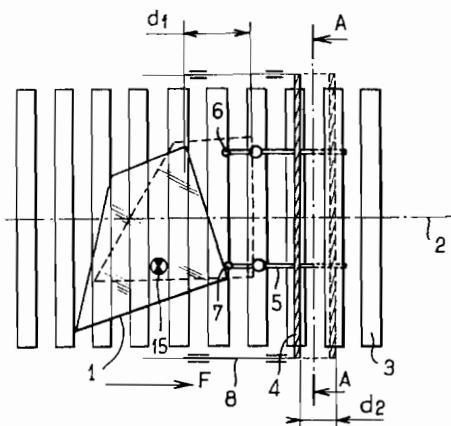
**6 (51) C 05G 3/00, C 05D 5/00, 3/00****(21) 3703-90**

(71) Výzkumný ústav vodohospodársky T. G. Masaryka, Praha, CZ;

(72) Novák Zdeněk, Ing. Dr., CSc., Brno, CZ; Pleva Milan, RNDr., Brno, CZ; Nemčíč Ladislav, Ing., Žilina, SK; Hanzl Pavel, Ing., Brno, CZ;

(54) Ekologicky účinný prostriedok na znižovanie kyslosti a obmedzovanie účinkov ťažkých kovov v pôde

(22) 25.07.90

(57) Ekologicky účinný prostriedok pozostáva z vápenatohorečnatej hmoty a prírodného hlinítkremičitanu. Prostriedok obsahuje vápenatohorečnatú hmotu, tvorenú 88 až 92 % hmotn. uhličitanu ho-

rečnatého a/alebo vápenatého a 8 až 12 % hmotn. oxidu vápenatého a/alebo horečnatého, pričom pomer horčika k vápniku je v tejto hmote od 6 : 4 do 1 : 10 hmotnostne a zeolít, ktorý obsahuje 60,7 až 71,9 % hmotn. oxidu kremičitého a 11,4 až 12,8 % hmotn. oxidu hlinitého pri výmennej kapacite aspoň 0,7 mol.kg⁻¹. Uvedený prostriedok viaže fyziologické škodliviny a slúži na ochranu životného prostredia vrátane biocenózy a ľudského organizmu a fyziologicky sa uplatňujú v ňom obsiahnuté zlúčeniny horčika, kremíka a vápnika.

6 (51) C 05C 9/00**(21) 1594-96**

(71) Benyó Juraj, Ing., Pribeta, SK; Fecenko Ján, prof. Ing., DrSc., Nitra, SK; Ložek Otto, doc. Ing., CSc., Nitra, SK; Hóka Imrich, Pribeta, SK;

(72) Benyó Juraj, Ing., Pribeta, SK; Fecenko Ján, prof. Ing., DrSc., Nitra, SK; Ložek Otto, doc. Ing., CSc., Nitra, SK; Hóka Imrich, Pribeta, SK;

(54) Spôsob výroby organickominerálneho kvapalného hnojiva na báze humátov

(22) 11.12.96

(57) Organickominerálne kvapalné hnojivo na báze humátov sa vyrába tak, že na jeho výrobu sa použijú cheláty mikroelementov a dusík v amidickej forme, ktoré nevytvárajú s humitanom sodným zrazeniny, pričom sa postupne pridáva do vody močovina, humitan sodný, Harmavit Špeciál, Titavín, Folibór a Molychel.

6 (51) C 07C 205/02, 205/15, 211/09, 211/13, 215/08, 215/18, C 08F 8/30, 10/10, C 10M 33/52, C 10L 1/22**(21) 93-97**

(71) BASF Aktiengesellschaft, Ludwigshafen, DE;

(72) Kropp Rudolf, Limburgerhof, DE; Hickmann Eckhard, Dannstadt-Schauernheim, DE; Ebel Klaus, Lampertheim, DE; Günther Wolfgang, Mettenheim, DE; Rath Hans Peter, Grünstadt, DE; Schwahn Harald, Wiesloch, DE;

(54) Reakčné produkty polyizobuténov a oxidov dusíka alebo zmesí oxidov dusíka a kyslíka, spôsob ich výroby a ich použitie ako aditív do palív a mazadiel

(22) 18.07.95

(32) 21.07.94

(31) P44 25 843.8

(33) DE

(86) PCT/EP95/02804, 18.07.95

(57) Opisujú sa produkty polyizobuténov s oxidmi dusíka alebo so zmesou oxidov dusíka a kyslíka, pričom polyizobutén má stredný polymeračný stupeň P = 10 až 100, s podielom E = 60 až 90 % dvojitých väzieb, schopných reakcie s maleinanhydridom, pričom hodnota E = 100 % zodpovedá číselne teoretickej hodnote pre prípad, že každá molekula polyizobuténu má reaktívnu dvojitú väzbu, vhodné ako aditívum do palív najmä pre zážihové motory a do mazadiel.

6 (51) C 07C 231/06, 67/22, C 07D 213/81, 213/79

- (21) 1550-97
 (71) BASF AKTIENGESELLSCHAFT, Ludwigshafen, DE;
 (72) Fuchs Eberhard, Frankenthal, DE;
 (54) **Spôsob prípravy derivátov karboxylovej kyseliny**
 (22) 07.05.96
 (32) 19.05.95
 (31) 195 18 474.2
 (33) DE
 (86) PCT/EP96/01890, 07.05.96
 (57) Je opísaný spôsob prípravy derivátov karboxylovej kyseliny všeobecného vzorca (I), kde X znamená skupinu OR² alebo NH₂, R¹ znamená C₁-₂₀alkyl, C₁-₂₀hydroxyalkyl, C₃-₁₂cykloalkyl, C₄-₁₂alkylcykloalkyl, C₄-₁₂cykloalkylalkyl, C₅-₂₀alkylcykloalkylalkyl, aryl, C₇-₂₀aralkyl, C₇-₂₀alkylaryl, C₅-₈heteroalifatický alebo C₅-₈heteroaromatický kruh a R² znamená C₁-₂₀alkyl, reakciou nitrilu karboxylovej skupiny všeobecného vzorca (II) s alkoholom všeobecného vzorca (III), kde R¹ a R² má uvedený význam, pri teplote 50 až 300 °C a pri tlaku 0,01 až 35 MPa v kvapalnej fáze v prítomnosti heterogénneho katalyzátora. Pripravené estery a amidy karboxylovej kyseliny sú vhodnými medziproduktami, plastovými predproduktmi a látkami na ochranu rastlín a pre farmaceutický priemysel.

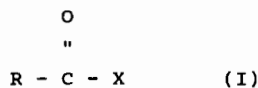

6 (51) C 07C 255/23, 255/30, 255/41, C 09K 15/16

- (21) 560-97
 (71) BASF Aktiengesellschaft, Ludwigshafen, DE;
 (72) Holderbaum Martin, Ludwigshafen, DE; Aumüller Alexander, Neustadt, DE; Trauth Hubert, Dudenhofen, DE; Voit Guido, Schriesheim, DE; Sperling Karin, Neustadt, DE; Krause Alfred, Speyer, DE;
 (54) **Estery kyseliny 2-kyánakrylovej**
 (22) 03.11.95
 (32) 10.11.94, 31.05.95
 (31) P 44 40 055.1, 195 19 895.6
 (33) DE, DE
 (86) PCT/EP95/04312, 03.11.95
 (57) Sú opísané estery kyseliny 2-kyánakrylovej všeobecného vzorca (I), v ktorom substituenty R¹ a R² znamenajú vodík alebo zvyšok s izocyklickým alebo heterocyklickým kruhovým systémom s aspoň jedným izoaromatickým alebo heteroaromatickým jadrom, pričom aspoň jeden zo substi-

tuentov R¹ alebo R² musí byť iný ako vodík, n má hodnotu 2 až 10 a X v prípade, že n = 2, znamená zvyšok vzorca (II), pričom m má hodnotu 2 až 8 a X v prípade, že n > 2, označuje zvyšok n-mocného alifatického alebo cykloalifatického polyolu s 3 až 20 atómami uhlíka, pričom cykloalifatický zvyšok môže taktiež obsahovať 1 až 2 heteroatómy a alifatický zvyšok môže byť prerušovaný až 8 nesusediacimi atómami kyslíka, síry, iminoskupinami alebo C₁-C₄-alkyliminoskupinami. Uvedené estery sú použiteľné na stabilizáciu organických materiálov, kozmetických a dermatologických prípravkov, ako aj plastov a lakov proti pôsobeniu svetla, kyslíka a tepla.

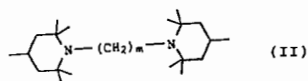
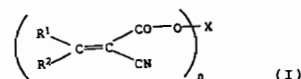

6 (51) C 07D 201/08

- (21) 1548-97
 (71) BASF AKTIENGESELLSCHAFT, Ludwigshafen, DE;
 (72) Fuchs Eberhard, Frankenthal, DE; Witzel Tom, Ludwigshafen, DE; Flick Klemens, Herxheim, DE;
 (54) **Spôsob prípravy cyklických laktámov**
 (22) 07.05.96
 (32) 18.05.95
 (31) 195 17 821.1
 (33) DE
 (86) PCT/EP96/01891, 07.05.96
 (57) Je opísaný spôsob prípravy cyklických laktámov reakciou nitrilov aminokarboxylovej kyseliny s vodou, v prítomnosti katalyzátora, ktorý sa uskutočňuje v kvapalnej fáze v prítomnosti heterogénnych katalyzátorov na báze oxidu titaničitého, s obsahom rutilu 0,1 až 95 % hmotn. a s obsahom anatasu 99,9 až 5 % hmotn., vždy vzťahnuté na celkový obsah oxidu titaničitého.

6 (51) C 07D 201/12, C 08J 11/14

- (21) 667-97
 (71) BASF Aktiengesellschaft, Ludwigshafen, DE;
 (72) Bassler Peter, Viernheim, DE; Kopietz Michael, Grünstadt, DE;
 (54) **Spôsob získania kaprolaktámu z polymérov, ktoré obsahujú kaprolaktám, a zariadenie na vykonávanie tohto spôsobu**
 (22) 01.12.95
 (32) 12.12.94
 (31) 08/355 286
 (33) US
 (86) PCT/EP95/04740, 01.12.95
 (57) Je opísaný spôsob získavania kaprolaktámu z polymérov. Tento spôsob sa uskutočňuje v zariadení, ktoré sa skladá z taviacej jednotky (1), s ktorou je spojený reaktor (2) na hydrolyzu a na miešanie,

príčom reaktor (2) je spojený so zariadením (3) na uvoľňovanie tlaku a s oddeľovacou jednotkou (4) a je vhodný na recyklovanie odpadov, ktoré obsahujú polykaprolaktám.

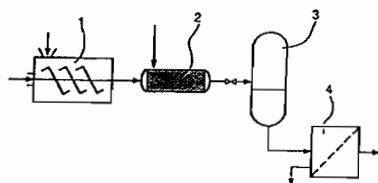

6 (51) C 07D 205/08, 205/09, 405/12, 401/12, 409/12, 417/12, 405/06, A 61K 31/395

(21) 1784-97

(71) SmithKline Beecham PLC, Brentford, Middlesex, GB;

(72) Dhanak Dashyant, Collegeville, PA, US; Hickey Deirdre Mary Bernadette, Harlow, Essex, GB; Ife Robert John, Harlow, Essex, GB; Leach Colin Andrew, Harlow, Essex, GB; Tew David Graham, King of Prussia, PA, US;

(54) Azetidínónové deriváty, spôsob ich výroby, farmaceutický prostriedok s ich obsahom a ich použitie

(22) 20.06.96

(32) 01.07.95, 22.07.95, 25.07.95, 18.08.95, 08.12.95, 26.04.96, 26.04.96

(31) 95 13442.5, 95 15056.1, 95 15206.2, 95 16985.0, 95 25132.8, 96 08651.7, 96 08650.9

(33) GB, GB, GB, GB, GB, GB, GB

(86) PCT/EP96/02765, 20.06.96

(57) Azetidínónové látky so vzorcom (I), kde R^1 a R^2 , ktoré môžu byť rovnaké alebo rôzne, je každý vybraný z vodíka, halogénu alebo $C_{(1-8)}$ alkylu; R^4 a R^5 je každý vybraný z vodíka, $C_{(1-6)}$ alkylu, $C_{(2-6)}$ alkenylu, arylu, aryl(C_{1-4})alkylu a heteroaryl(C_{1-4})alkylu, z ktorých každý môže byť voliteľne substituovaný, alebo R^4 a R^5 môžu byť spojené a tvoriť zvyšok (C_{3-7})cykloalkylového kruhu; X je spájajúca skupina; Y je voliteľne substituovaný aryl; Z je kyslík a R^3 je $C_{(1-8)}$ alkyl, $C_{(3-8)}$ cykloalkyl, $C_{(3-8)}$ cykloalkyl($C_{(1-6)}$ alkyl, heteroaryl, heteroaryl(C_{1-4})-alkyl, aryl, alebo aryl(C_{1-4})alkyl, z ktorých každý môže byť voliteľne substituovaný, alebo Z je $S(O)_n$, v ktorom n je 0, 1 alebo 2 a R^3 je heteroaryl alebo heteroaryl(C_{1-4})alkyl, z ktorých každý môže byť voliteľne substituovaný, sú inhibítory enzýmu Lp PLA2 a používajú sa v terapii, zvlášť na liečenie aterosklerózy.

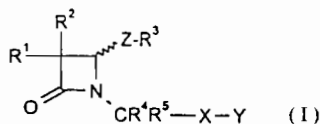

6 (51) C 07D 209/48, A 61K 31/40, C 07D 209/46

(21) 272-98

(71) Celgene Corporation, Warren, NJ, US;

(72) Muller George W., Bridgewater, NJ, US; Shire Mary, North Plainfield, NJ, US;

(54) Nitrilové zlúčeniny ako inhibítory tumor necrosis faktora alfa, farmaceutický prostriedok obsahujúci tieto zlúčeniny a použitie týchto zlúčenín

(22) 29.08.96

(32) 29.08.95

(31) 08/520 710

(33) US

(86) PCT/US96/14077, 29.08.96

(57) Nitrilové zlúčeniny všeobecného vzorca (I), v ktorom Y, R^5 , R^6 , R^7 majú rad významov uvedených podrobne v opisnej časti a n znamená 0, 1, 2 alebo 3, predstavujú inhibítory tumor necrosis faktora alfa a fosfodiesterázy. Tieto zlúčeniny je možné použiť na potlačanie kachexie, endotoxického šoku, retrovirusovej replikácie, astmy a zápalových stavov. Ďalej je opísaný farmaceutický prostriedok obsahujúci tieto zlúčeniny a použitie týchto zlúčenín na uvedené účely.

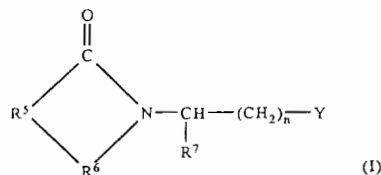

6 (51) C 07D 209/72, A 61K 31/40, C 07D 403/06, 401/06, C 07F 9/572, C 07D 405/12, 409/12, 401/12, 417/12

(21) 26-98

(71) RHONE-POULENC RORER S.A., Antony, FR;

(72) Commerçon Alain, Vitry-sur-Seine, FR; Le Brun Alain, Vigneux, FR; Mailliet Patrick, Fontenay Sous Bois, FR; Peyronel Jean-François, Palaiseau, FR; Sounigo-Thompson Fabienne, Paris, FR; Truchon Alain, Lyon, FR; Zucco Martine, Thiais, FR;

(54) Inhibítory farnesyl-transferázy, spôsob ich prípravy a farmaceutické kompozície tieto inhibítory obsahujúce

(22) 08.07.96

(32) 10.07.95

(31) 95/08296

(33) FR

(86) PCT/FR96/01062, 08.07.96

(57) Sú opísané zlúčeniny všeobecného vzorca (I), ich príprava a farmaceutické kompozície, ktoré tieto zlúčeniny obsahujú. Substituenty sú podrobne uvedené v opise. Zlúčeniny vzorca (I) sú inhibítory farnesyl-transferázy a majú protinádorové a protileukemické vlastnosti.

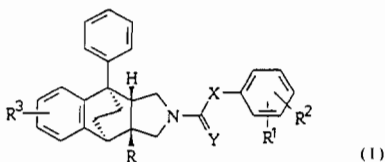

6 (51) C 07D 211/70, 401/04, 211/52, A 61K 31/445

(21) 1781-97

(71) SANOFI, Paris, FR;

(72) Badone Domenico, Induno Olona, IT; Baroni Marco, Vanzago, IT; Cardamone Rosanna, Como, IT; Fournier Jacqueline, Plaisance-du-Touch, FR; Guzzi Umberto, Milano, IT; Ielmini Alessandra, Arsago Seprio, IT;

(54) **4-Aryl-1-fenylalkyl-1,2,3,6-tetrahydropyridiny, ktoré majú neurotrofné a neuroprotektívne účinky, spôsob ich prípravy, farmaceutický prostriedok obsahujúci tieto zlúčeniny a použitie týchto zlúčenín**

(22) 26.06.96

(32) 28.06.95

(31) 95/07760

(33) FR

(86) PCT/FR96/00995, 26.06.96

(57) Opísané sú zlúčeniny všeobecného vzorca (I), v ktorom Y znamená -CH- alebo -N-, R₁ je H, halogén, CF₃, C₃-C₄-alkyl alebo C₁-C₄-alkoxy skupina, R₂ je H, halogén, OH, CF₃, C₃-C₄-alkyl alebo C₁-C₄-alkoxy skupina, R₃ a R₄ predstavujú každý H alebo C₁-C₃-alkyl a X znamená: (a) C₃-C₆-alkyl, C₃-C₆-alkoxy skupinu, C₃-C₇-karboxyalkyl, (C₁-C₄)-alkoxykarbonyl-(C₃-C₆)alkyl, C₃-C₇-karboxyalkoxy skupinu alebo (C₁-C₄)alkoxykarbonyl-(C₃-C₆)-alkoxy skupinu, (b) zvyšok vybraný zo súboru zahŕňajúceho C₃-C₇-cykloalkyl, C₃-C₇-cykloalkoxy skupinu, C₃-C₇-cykloalkylmetyl, C₃-C₇-cykloalkylaminoskupinu a cyklohexenyl, pričom tieto skupiny sú prípadne substituované, alebo (c) skupinu vybranú zo súboru zahŕňajúceho fenyl, fenoxyskupinu, fenylaminoskupinu, N-(C₁-C₃)alkylfenylaminoskupinu, fenylmetyl, fenyletyl, fenylkarbonyl, fenyltioskupinu, fenylsulfonyl, fenylsulfinyl a styryl, pričom tieto skupiny sú prípadne mono- alebo polysubstituované na fenylovej skupine, soli a solváty odvodené od tejto zlúčeniny, kvartérne amónne soli odvodené od tejto zlúčeniny, postup prípravy týchto zlúčenín a farmaceutické prostriedky obsahujúce tieto zlúčeniny. Uvedené zlúčeniny majú neurotrofné a neuroprotektívne účinky.

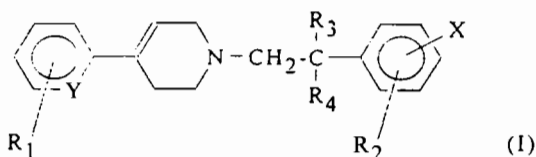

6 (51) C 07D 213/80, 237/24, 403/04, 401/04, 417/12, A 61K 31/455, 31/50

(21) 1732-97

(71) ZENECA Limited, London, GB;

(72) Breault Gloria Anne, Macclesfield, Cheshire, GB;

(54) **Aromatické zlúčeniny, spôsoby ich prípravy a farmaceutické prostriedky, ktoré ich obsahujú**

(22) 17.06.96

(32) 20.06.95, 25.01.96, 30.03.96

(31) 9512476.4, 9601462.6, 9606831.7

(33) GB, GB, GB

(86) PCT/GB96/01442, 17.06.96

(57) Sú opísané zlúčeniny všeobecného vzorca (I), kde A je prípadne substituovaný kruhový systém, pri predpoklade, že skupiny -CH(R³)N(R²)B-R¹ a -OR⁴ sú navzájom umiestnené v polohe 1,2 na kruhových atómov uhlíka a kruhový atóm umiestnený v orto polohe ku skupine OR⁴ (a teda v polohe 3 vzhľadom na skupinu -CHR³NR²-) nie je substituovaný, B je prípadne substituovaný kruhový systém, R¹ je umiestnený na kruhu B v polohách 1,3 alebo 1,4 vzhľadom na skupinu -CH(R³)N(R²)- a je definovaný v opise, R² je vodík, C₁₋₆alkyl, prípadne substituovaný hydroxyskupinou, kyanoskupinou alebo trifluórmetylom, C₂₋₆alkenyl (pri predpoklade, že dvojitá väzba nie je v polohe 1), C₂₋₆alkinyl (pri predpoklade, že trojitá väzba nie je v polohe 1), fenylC₁₋₃alkyl alebo pyridylC₁₋₃alkyl, R³ je vodík, metyl alebo etyl, R⁴ je prípadne substituovaný C₁₋₆alkyl, C₃₋₇cykloalkylC₁₋₃alkyl alebo C₃₋₇cykloalkyl, a N-oxidy skupiny R², kde je to chemicky možné, a ich farmaceuticky prijateľné soli a in vivo hydrolyzovateľné estery a amidy, spôsoby ich prípravy, ich použitie ako terapeutických činidiel a farmaceutické prostriedky, ktoré ich obsahujú.

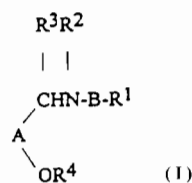

6 (51) C 07D 213/81, A 61K 31/44

(21) 3576-90

(71) Hoechst Aktiengesellschaft, Frankfurt am Main, DE;

(72) Baader Ekkehard, Dr., Königstein/Taunus, DE; Bickel Martin, Dr., Bad Homburg, DE; Günzler-Pukall Volkmar, Dr., Marburg, DE;

(54) **Diamidy N,N'-bis-/alkoxyalkyl/-pyridín-2,4-dikarboxylovej kyseliny, spôsob ich výroby, ich použitie a farmaceutický prostriedok tieto látky obsahujúci**

(22) 18.07.90

(32) 20.07.89

(31) P 39 24 093.2

(33) DE

- (57) Diamidy N,N'-bis/alkoxyalkyl/pyridín-2,4-dikarboxylovej kyseliny všeobecného vzorca (I), v ktorom R¹ a R^{1'} znamenajú priamy alebo rozvetvený C₁-C₄alkylén, R² a R^{2'} atóm vodíka alebo nerozvetvený C₁-C₄alkyl, n a n' sú 1 alebo 2, pričom R¹ a R^{1'}, R² a R^{2'}, n a n' sú rovnaké alebo rozdielne, spôsob ich výroby reakciou halogenidu pyridín-2,4-dikarboxylovej kyseliny s alkoxyalkylaminom alebo hydroxyalkylaminom. Tieto zlúčeniny inhibujú prolínhydroxylázu a lyzínhydroxylázu a sú vhodné ako fibrosupresíva a imunopresíva. Opísané sú aj farmaceutické prostriedky obsahujúce uvedené účinné látky.

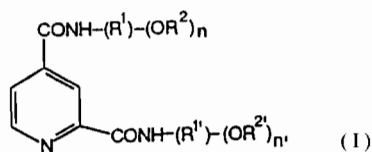

6 (51) C 07D 215/44, A 61K 31/47

(21) 637-97

(71) ASTRA Aktiebolag, Södertälje, SE;

(72) Starke Ingemar, Göteborg, SE;

(54) **Zlúčeniny na inhibíciu sekrécie žalúdočnej kyseliny**

(22) 17.11.95

(32) 08.12.94

(31) 08/351 852

(33) US

(86) PCT/SE95/01369, 17.11.95

(57) Predložený vynález sa týka hydrochloridovej alebo metánsulfónovej soli 3-butyryl-4-(2-metylfenylamino)-8-(2-metylsulfinyletoxy)chinolínu, ktoré inhibujú exogénne alebo endogénne stimulovanú sekréciu žalúdočnej kyseliny a môžu sa tak použiť pri prevencii alebo liečení gastrointestinálnych zápalových ochorení.

6 (51) C 07D 221/16, A 61K 31/435, C 07D 401/04, 491/04, 405/12, 401/12

(21) 1355-97

(71) Schering Corporation, Kenilworth, NJ, US; PHARMACOEPIA, INC., Princeton, NJ, US;

(72) Afonso Adriano, West Caldwell, NJ, US; Baldwin John J., Gwynedd Valley, PA, US; Doll Ronald J., Maplewood, NJ, US; Li Ge, Franklin Park, NJ, US; Mallams Alan K., Hackettstown, NJ, US; Njoroge F. George, Union, NJ, US; Rane Dinanath F., Morganville, NJ, US; Reader John C., Princeton, NJ, US; Rossman Randall R., Nutley, NJ, US;

(54) **Tricyklické zlúčeniny na inhibíciu funkcie G-proteínu a na liečenie proliferácie**

(22) 03.04.96

(32) 07.04.95

(31) 08/418 323

(33) US

(86) PCT/US96/04172, 03.04.96

(57) Opísané sú zlúčeniny všeobecného vzorca (1.0), v ktorom A a B sú nezávisle vybrané zo skupiny, ktorá obsahuje H, halogén alebo C₁₋₆ alkyl, Z je N alebo CH, W je CH, CH₂, O alebo S, X je C, CH alebo N a význam ostatných symbolov je uvedený v opise, ich použitie a farmaceutický prostriedok, ktorý ich obsahuje. Zlúčeniny podľa vynálezu sú vhodné na inhibíciu nadmerného rastu buniek.

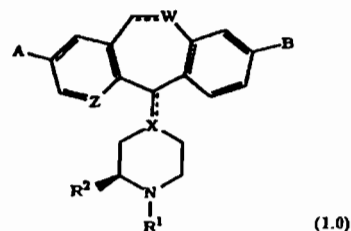

6 (51) C 07D 231/14, 403/12, 453/02, A 61K 31/415, C 07D 413/04, C 07C 243/22, 309/45, 311/08, 311/20

(21) 1367-97

(71) SANOFI, Paris, FR;

(72) Labeeuw Bernard, Montpellier, FR; Gully Danielle, Saubens, FR; Jeanjean Francis, Valflaunes, FR; Molimard Jean-Charles, Saint-Gély-du-Fesc, FR; Boiegrain Robert, Assas, FR;

(54) **Substituované 1-fenylpyrazol-3-karboxamidy, účinné na receptoroch neurotenzínu, spôsob ich prípravy a farmaceutické kompozície s ich obsahom**

(22) 11.04.96

(32) 11.04.95

(31) 95/04350

(33) FR

(86) PCT/FR96/00546, 11.04.96

(57) Sú opísané substituované 1-fenylpyrazol-3-karboxamidy všeobecného vzorca (I), účinné na receptoroch neurotenzínu, kde substituenty majú významy uvedené v opise. Zlúčeniny majú vysokú afinitu k ľudským receptorom neurotenzínu.

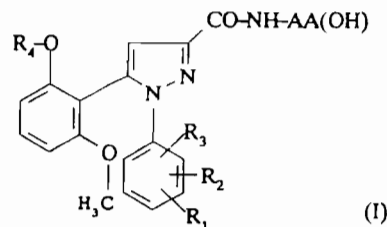

6 (51) C 07D 231/22, A 01N 43/56, C 07D 231/20, 401/04, 403/04, C 07C 239/10, 271/28, 271/58

(21) 17-97

(71) BASF Aktiengesellschaft, Ludwigshafen, DE;

(72) Müller Bernd, Frankenthal, DE; König Hartmann, Heidelberg, DE; Kirstgen Reinhard, Neustadt, DE; Oberdorf Klaus, Heidelberg, DE; Röhl Franz, Schifferstadt, DE; Götz Norbert, Worms, DE; Sauter Hubert, Mannheim, DE; Lorenz Gisela, Hambach, DE; Ammermann Eberhard, Heppenheim, DE;

(54) Deriváty 2-[(dihydro)pyrazolyl-3'-oxymetylén]anilidov, spôsob ich prípravy a ich použitie

(22) 21.06.95

(32) 06.07.94

(31) P 44 23 612.3

(33) DE

(86) PCT/EP95/02396, 21.06.95

(57) Opísaný je derivát 2-[(dihydro)pyrazolyl-3'-oxymetylén]anilidu všeobecného vzorca (I), kde ---- znamená jednoduchú alebo dvojíťú väzbu, n znamená 0, 1, 2, 3 alebo 4, m znamená 0, 1 alebo 2, X znamená priamu väzbu, atóm kyslíka alebo skupinu NR^a, R^a znamená atóm vodíka, skupinu alkylovú, alkenylovú, alkinylovú, cykloalkylovú alebo cykloalkenylovú, R¹ znamená nitroskupinu, kyanoskupinu alebo atóm halogénu, prípadne substituovanú skupinu alkylovú, alkenylovú, alkinylovú, alkoxykupinu, alkenyloxykupinu alebo alkinyloxykupinu, R² znamená nitroskupinu, kyanoskupinu alebo atóm halogénu, skupinu alkylovú, halogén-alkylovú, alkoxykupinu, alkyltio- skupinu alebo alkoxykarbonylovú skupinu, R³ znamená substituovanú skupinu alkylovú, alkenylovú alebo alkinylovú, cykloalkylovú, heterocyklylovú, arylovú alebo heteroarylovú, R⁴ znamená atóm vodíka, prípadne substituovanú skupinu alkylovú, alkenylovú, alkinylovú, cykloalkylovú, heterocyklylovú, arylovú alebo heteroarylovú, R⁵ znamená skupinu alkylovú, alkenylovú, alkinylovú, cykloalkylovú alebo cykloalkenylovú, atóm vodíka; spôsob jeho prípravy, medziproduktu na jeho prípravu a jeho použitia ako pesticídu.

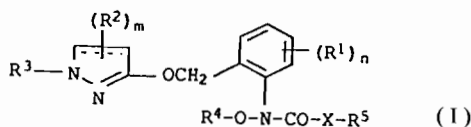

6 (51) C 07D 233/52, A 61K 31/395

(21) 1007-97

(71) Hoechst Aktiengesellschaft, Frankfurt am Main, DE; Genentech, INC., South San Francisco, CA, US;

(72) Wehner Volkmar, Dr., Sandberg, DE; Knolle Jochen, Dr., Kriftel, DE; Stilz Hans Ulrich, Dr., Frankfurt, DE; Gourvest Jean-Francois, Dr., Claye Souilly, FR; Carniato Denis, Dr., Clamart, FR; Gadek Thomas Richard, Dr., Oakland, CA, US; McDowell Robert, Dr., San Francisco, CA, US;

Pitti Robert Maurice, Liberty St.El Cerrito, CA, US; Bodary Sarah Catherine, Dr., San Bruno, CA, US;

(54) Iminoderiváty, spôsob ich prípravy a farmaceutické prípravky, ktoré ich obsahujú

(22) 22.07.97

(32) 24.07.96

(31) 19629817.2

(33) DE

(57) Opisujú sa iminoderiváty všeobecného vzorca (I), kde R¹ je prípadne substituovaná skupina H-C(=NH)-NH-, H₂N-C(=NH)- či H₂N-C(=NH)-NH-, alebo zvyšok štvor- až desaťčlenného prípadne heterocyklického a prípadne substituovaného kruhového systému, Y je priama väzba alebo prípadne substituovaná skupina -NH-, A je priama väzba alebo skupina definovaná v nárokoch, B je priama väzba, (C₁-C₈)-alkándiyl, prípadne substituovaná skupina -CH=CH- alebo -C≡C-, alebo dvojitá väzba päť- alebo šesťčlenného prípadne heterocyklického a prípadne substituovaného kruhu, D a F sú vždy priama väzba alebo skupina definovaná v nárokoch, E je zvyšok šesťčlenného aromatického prípadne heterocyklického a prípadne substituovaného kruhového systému, a G je skupina definovaná v nárokoch. Ďalej sa opisuje spôsob ich prípravy, farmaceutické prípravky, ktoré ich obsahujú, a ich použitie ako liečiv. Tieto zlúčeniny sa používajú ako antagonisti receptora vitronektínu a inhibitory resorpcie kostí.



6 (51) C 07D 237/24, 213/80, 403/04, 401/04, 413/12, A 61K 31/455, 31/50

(21) 1733-97

(71) ZENECA Limited, London, GB;

(72) Breault Gloria Anne, Macclesfield, Cheshire, GB;

(54) Aromatické zlúčeniny, spôsoby ich prípravy a farmaceutické prostriedky, ktoré ich obsahujú

(22) 17.06.96

(32) 20.06.95, 25.01.96

(31) 9512475.6, 9601465.9

(33) GB, GB

(86) PCT/GB96/01443, 17.06.96

(57) Sú opísané zlúčeniny všeobecného vzorca (I), kde A je prípadne substituovaný kruhový systém, pri predpoklade, že skupiny -CH(R³)N(R²)B-R¹ a -OD sú navzájom umiestnené v polohe 1,2 na kruhových atómoch uhlíka a kruhový atóm umiestnený v orto polohe ku skupine OD (a teda v polohe 3 vzhľadom na skupinu -CHR³NR²-) nie je substituovaný, B je prípadne substituovaný kruhový systém, R¹ je umiestnený na kruhu B v polohách 1,3 alebo 1,4 vzhľadom na skupinu -CH(R³)N(R²)- a je definovaný v opise, R² je vodík, C₁₋₆alkyl, prípadne substituovaný hydroxykupinou, kyanoskupinou alebo trifluórmetylom, C₂₋₆alkenyl (pri predpoklade, že dvojíťá väzba nie je v polohe 1), C₂₋₆alkinyl (pri predpoklade,

že trojitá väzba nie je v polohe 1), fenylic₁₋₃alkyl alebo pyridylic₁₋₃alkyl, R³ je vodík, metyl alebo etyl, D je vodík, prípadne substituovaný 5-7člený karbocyklický kruh obsahujúci jednu dvojitú väzbu, alebo D skupina je -(CH₂)_nCH(R⁴)C(R⁵)=C(R⁶)R⁷ a N-oxidy skupiny NR², kde je to chemicky možné, a S-oxidy síru obsahujúcich kruhov, kde je to chemicky možné, a ich farmaceuticky prijateľné soli a in vivo hydrolyzovateľné estery a amidy. Ďalej sú opísané spôsoby ich prípravy, prípravy ich medziproduktov, ich použitie ako terapeutických činidiel a farmaceutické prostriedky, ktoré ich obsahujú.

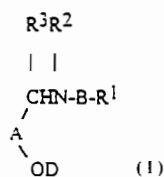

6 (51) C 07D 239/52, 417/12, 413/12, 401/12, A 01N 43/54

(21) 430-90

(71) Zeneca Limited, London, GB;

(72) Clough John Martin, Bracknell, GB; Godfrey Christopher Richard Ayles, Bracknell, GB; Streeting Ian Thomas, Bracknell, GB; Cheatham Rex, Bracknell, GB;

(54) Deriváty kyseliny propénovej, spôsob ich výroby, medziprodukty v tomto spôsobe a fungicídne prostriedky, ktoré ich obsahujú

(22) 30.01.90

(32) 10.02.89

(31) 8903019.1

(33) GB

(57) Zlúčeniny všeobecného vzorca (I), v ktorom ľubovoľné dva zo symbolov K, L a M znamenajú atóm dusíka a zostávajúci zvyšok z týchto symbolov C-E, kde E znamená vodík, halogén, C₁₋₄-alkyl, C₁₋₄-alkoxyl, kyanoskupinu, nitroskupinu alebo trifluórmetyl a R¹ a R² znamenajú vodík, C₁₋₄-alkyl, C₂₋₄-alkenyl alebo fenylyl, spôsob ich výroby a fungicídne prostriedky, ktoré ich obsahujú, ako účinné látky.

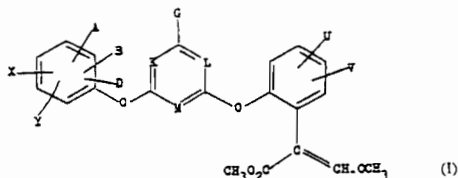

6 (51) C 07D 239/52, 239/56, A 01N 43/54

(21) 576-97

(71) BASF Aktiengesellschaft, Ludwigshafen, DE;

(72) Kirstgen Reinhard, Neustadt, DE; Oberdorf Klaus, Heidelberg, DE; Schütz Franz, Neustadt, DE; Theobald Hans, Limburgerhof, DE; Harries Volker, Frankenthal, DE;

(54) Deriváty kyseliny 2-[(2-alkoxy-6-trifluórmetylpyrimidin-4-yl)-oxymetylén] fenyloctovej, spôsob ich prípravy, medziprodukty na ich prípravu a ich použitie

(22) 07.11.95

(32) 17.11.94, 21.07.95

(31) P 44 40 930.3, 195 26 661.7

(33) DE, DE

(86) PCT/EP95/04375, 07.11.95

(57) Je opísaný derivát 2-[(2-alkoxy-6-trifluórmetylpyrimidin-4-yl)oxymetylén]fenyloctovej kyseliny všeobecného vzorca (I), v ktorom U znamená CH alebo N, V znamená O alebo NH, R predstavuje C₁₋₆alkyl, R¹ predstavuje CN, halogén, C₁₋₄alkyl, halogénC₁₋₄alkyl, C₁₋₄alkoxy, halogénC₁₋₄alkoxy alebo fenylyl, n znamená 0 alebo celé číslo 1 až 4, pričom skupiny R¹ môžu byť rôzne, ak je n > 1, a pripravuje sa tak, že sa pyrimidin-4-ol všeobecného vzorca (II) nechá reagovať v inertnom organickom rozpúšťadle v prítomnosti zásady s derivátom benzylu všeobecného vzorca (III), v ktorom X znamená nukleofilne vymeniteľnú uvoľňovanú skupinu a ostatné symboly majú uvedený význam, alebo sa sulfónový derivát všeobecného vzorca (IV), v ktorom R^a znamená alkylovú skupinu s 1 až 4 atómami uhlíka, nechá reagovať v prítomnosti zásady s alkoholom všeobecného vzorca HO-R, pričom jednotlivé symboly majú uvedený význam, a je vhodný na boj proti živočíšnym škodcom a škodlivým hubám.

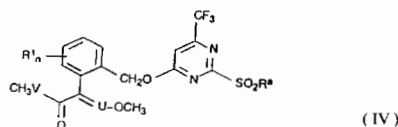
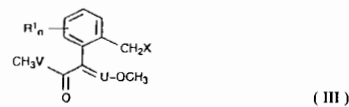
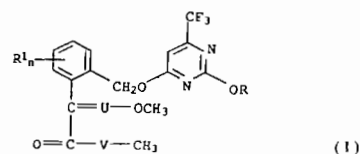

6 (51) C 07D 241/44

- (21) 1690-97
 (71) Warner-Lambert Company, Morris Plains, NJ, US;
 (72) Kornberg Brian Edward, Ann Arbor, MI, US;
 Nikam Sham Shridhar, Ann Arbor, MI, US;
 Rafferty Michael Francis, Ann Arbor, MI, US;
 (54) **Alkylamínové deriváty substituovaných chinolín-2, 3-diónov ako antagonistujúce činidlá glutamátových receptorov**
 (22) 13.05.96
 (32) 07.06.95
 (31) 08/474 876
 (33) US
 (86) PCT/US96/06818, 13.05.96

(57) Je opísaná skupina substituovaných 2,3-diónov použiteľných ako neuroprotektčné činidlá. Ďalej sú opísané medziprodukty, spôsoby prípravy a farmaceutické kompozície obsahujúce uvedené zlúčeniny. Zlúčeniny sú glutamátovými antagonistujúcimi činidlami a sú použiteľné pri liečení mŕtvice, mozgovej ischémie alebo mozgového infarktu, ktoré sú spôsobené tromboembolickou alebo hemoragickou mŕtvicou, mozgovým angiospazmom, hypoglykémiou, zastavením srdca, epileptickým stavom, perinatálnou asfyxiou, anoxiou, Alzheimerovou chorobou, Parkinsonovou a Huntingtonovou chorobou.

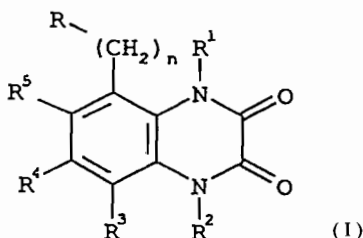

6 (51) C 07D 249/08, A 01N 43/653

- (21) 7434-89
 (71) Rhone-Poulenc Agrochimie, Lyon, FR;
 (72) Hutt Jean, Lyon, FR; Mugnier Jacques, La Balme, FR; Pepin Regis, Rillieux la Pape, FR; Greiner Alfred, St. Cyr au Mont d'Or, FR;
 (54) **(Benzilidén)azolylmetylcykloalkánové alebo -alkénové deriváty, medziprodukty na ich výrobu, fungicídne prostriedky, ktoré ich obsahujú, a ich použitie**

(22) 27.12.89
 (32) 30.06.89, 13.07.89, 29.12.88
 (31) 89 09079, 89 09741, 88 17580
 (33) FR, FR, FR
 (57) (Benzilidén)azolylmetylcykloalkánové alebo -alkénové deriváty všeobecného vzorca (I), v ktorom cyklom je prípadne substituovaný päť- až sedemčlenný cyklus, ktorý môže obsahovať dvojitzú väzbu, R⁵ je vodík alebo (C₁-C₄)-alkyl, W je skupina =CH- alebo atóm dusíka =N-, X je halogén, kyanoskupina alebo nitroskupina, alebo (C₁-C₄)-alkyl, alebo (C₁-C₄)-alkoxy, prípadne halogénovaný, a n je 0 alebo kladné celé číslo menšie

ako 6. Ďalej sa opisujú fungicídne prostriedky, ktoré tieto zlúčeniny obsahujú, spôsoby ošetrovania rastlín pri ich použití a zlúčeniny slúžiace ako medziprodukty pri ich príprave.

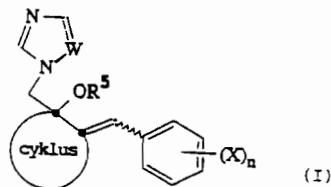

6 (51) C 07D 249/12, 401/04, 403/04, A 01N 43/653, 47/08, C 07C 239/08, 271/06

- (21) 16-97
 (71) BASF Aktiengesellschaft, Ludwigshafen, DE;
 (72) Müller Bernd, Frankenthal, DE; Sauter Hubert, Mannheim, DE; Götz Norbert, Worms, DE; König Hartmann, Heidelberg, DE; Röhl Franz, Schifferstadt, DE; Lorenz Gisela, Hambach, DE; Ammermann Eberhard, Heppenheim, DE;
 (54) **Derivát 2-[1',2',4'-triazol-3'-yloxymetylén]anilidu, spôsob jeho prípravy a jeho použitie**
 (22) 21.06.95
 (32) 06.07.94
 (31) P 44 23 613.1
 (33) DE
 (86) PCT/EP95/02395, 21.06.95
 (57) Derivát 2-[1',2',4'-triazol-3'-yloxymetylén]anilidu všeobecného vzorca (I), kde n znamená 0, 1, 2, 3 alebo 4, pričom R¹ sú rovnaké alebo rôzne, pokiaľ je n väčšie ako 1, X znamená priamu väzbu, atóm O alebo NR^a, R^a znamená H, alkyl, alkenyl, alkinyl, cykloalkyl alebo cykloalkenyl, R² znamená H, NO₂, CN alebo halogén, C₁₋₄alkyl, halogén C₁₋₄alkylalkyl, C₁₋₄alkylalkoxy, C₁₋₄alkylalkyltio alebo C₁₋₄alkyl-alkoxykarbonyl, R⁴ znamená H, prípadne substituovaný alkyl, alkenyl, alkinyl, cykloalkyl alebo cykloalkenyl, alkylkarbonyl alebo alkoxykarbonyl, R⁵ znamená alkyl, alkenyl, alkinyl, cykloalkyl alebo cykloalkenyl, alebo v prípade, keď X znamená NR^a, tiež H, význam substituentov R¹ a R³ je uvedený v opise, je vhodný na výrobu prostriedkov na účinné ničenie húb a rastlinných škodcov a na preventívne ošetrovanie plodín, osiva, materiálov a pôdy.

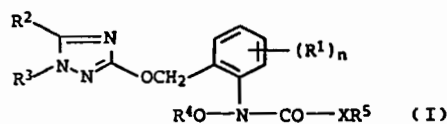

6 (51) C 07D 249/12, 401/04, 403/04, A 01N 43/653, 47/08, C 07C 239/08, 271/06

(21) 1047-97

(71) BASF AKTIENGESELLSCHAFT, Ludwigshafen, DE;

(72) Merkle Hans Rupert, Ludwigshafen, DE; Durein Alfons, Römerberg, DE; Hansen Hanspeter, Ludwigshafen, DE; Jäger Karl-Friedrich, Limburgerhof, DE;

(54) Spôsob prípravy amóniových solí 3-izopropyl-2,1,3-benzotiadiazin-4-ón-2,2-dioxidu

(22) 01.02.96

(32) 15.02.95

(31) 195 05 036.3

(33) DE

(86) PCT/EP96/00420, 01.02.96

(57) Spôsob prípravy amóniových solí 3-izopropyl-2,1,3-benzotiadiazin-4-ón-2,2-dioxidu vzorca (I), kde R¹ až R⁴ znamená nezávisle od seba vodíka, nižší alkyl alebo hydroxyalkyl, pri ktorom sa nechá reagovať bentazon všeobecného vzorca (IIa) v organickom rozpúšťadle s amínom všeobecného vzorca (IIIa), alebo sa nechá reagovať bentazon všeobecného vzorca (IIa) v organickom s vodou nemiešateľnom rozpúšťadle s amínom všeobecného vzorca (IIIa), alebo amóniovou soľou všeobecného vzorca (IIIb) a soľ všeobecného vzorca (I) sa vytrepe do vody alebo sa nechá reagovať vždy vo vode bentazon vzorca (IIa) s amóniovou soľou všeobecného vzorca (IIIb) alebo nátriumbentazon vzorca (IIb) s amóniovou soľou všeobecného vzorca (IIIc).

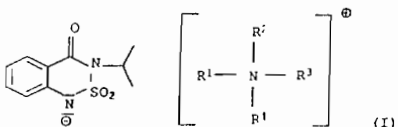

(I)

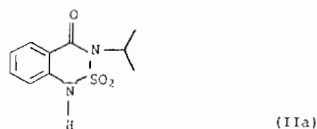

(IIa)

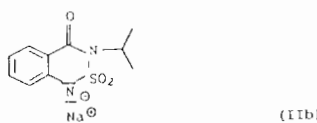

(IIb)



(IIIa)

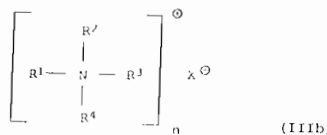

(IIIb)

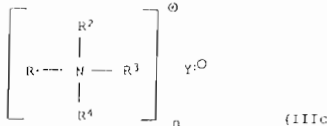

(IIIc)

6 (51) C 07D 265/32, 498/04, C 07C 229/12, 271/22, A 61K 31/535 // (C 07D 498/04, 265:00, 209:00) (C 07D 498/04, 265:00, 221:00)

(21) 582-97

(71) Bayer Aktiengesellschaft, Leverkusen, DE;

(72) Plant Andrew, Leverkusen, DE; Scherkenbeck Jürgen, Wermelskirchen, DE; Jeschke Peter, Leverkusen, DE; Harder Achim, Köln, DE; Mencke Norbert, Leverkusen, DE;

(54) Použitie dioxomorfolínov na hubenie endoparazitov, nové dioxomorfolíny a spôsob ich výroby

(22) 30.10.95

(32) 10.11.94

(31) P 44 40 193.0

(33) DE

(86) PCT/EP95/04255, 30.10.95

(57) Riešenie sa týka použitia dioxomorfolínov všeobecného vzorca (I), v ktorom majú substituenty významy uvedené v opisnej časti, na hubenie endoparazitov, nových dioxomorfolínov a spôsobu ich výroby.

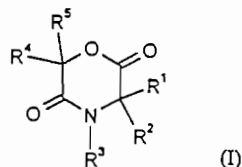

(I)

6 (51) C 07D 307/52, 307/38, C 07F 9/94, A 61K 31/34

(21) 216-90

(71) GLAXO WELLCOME HOUSE, Greenford, Middlesex, GB;

(72) Clitherow John Watson, Sawbridgeworth, Hertfordshire, GB;

(54) Komplexná soľ ranitidínu, spôsob jej výroby a farmaceutický prostriedok s jej obsahom

(22) 16.01.90

(57) Soľ ranitidínu s komplexnou zlúčeninou kyseliny vínnej alebo kyseliny citrónovej s bizmutom, ako aj solváty takýchto solí a spôsob ich výroby. Tieto soli sú vhodné na liečenie gastrointestinálnych, najmä gastroduodenálnych ochorení. Soli majú antisekrečnú účinnosť pripisovanú ranitidínu spolu s antibakteriálnou účinnosťou proti Campylobacteru pylori a majú tiež ochranný účinok na bunky.

6 (51) C 07D 311/04, 311/70, 405/12, A 61K 31/35

(21) 1520-97

(71) Hoechst Aktiengesellschaft, Frankfurt am Main, DE;

(72) Englert Heinrich Christian, Dr., Hofheim, DE; Gerlach Uwe, Dr., Hattersheim, DE; Mania Dieter, Dr., Königstein, DE; Linz Wolfgang, Dr., Mainz, DE; Gögelein Heinz, Dr., Frankfurt, DE; Klaus Erik, Dr., Kelkheim, DE;

(54) 3-Amidochromanylsulfonyl(tio)močoviny, spôsob ich prípravy, ich použitie a farmaceutické prípravky, ktoré ich obsahujú

- (22) 12.11.97
- (32) 14.11.96
- (31) 19647000.5
- (33) DE
- (57) Opisujú sa 3-amidochromanylsulfonyl(tio)močoviny všeobecného vzorca (I), v ktorom R^1 je vodík, C_{1-4} -alkyl, C_{1-4} -alkoxyl, C_{1-4} -alkoxy- C_{1-4} -alkoxyl, C_{1-4} alkyltioskupina, halogén alebo trifluórmetyl, R^{2a} , R^{2b} a R^{2c} sú vždy vodík alebo C_{1-2} -alkyl, R^3 je vodík alebo C_{1-4} -alkyl, Z je síra alebo kyslík, a A je prípadne substituovaný fenyl, zvyšok nasýteného alebo nenasýteného laktámu alebo zvyšok heterocyklického bicyklického systému, a ich fyziologicky prijateľné soli, ktoré sú cennými účinnými látkami pre liečivá na liečenie porúch srdcového a obehového systému, najmä na liečenie arytmií, na zabránenie náhlej srdcovej smrti alebo na ovplyvňovanie zníženej kontraktility srdca, ako aj spôsoby prípravy týchto zlúčenín, ich použitie a farmaceutické prípravky, ktoré ich obsahujú.

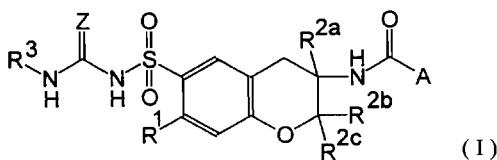

- 6 (51) C 07D 335/06, 495/10, 409/06, A 01N 43/56
- (21) 1757-97
- (71) E.I. Du Pont De Nemours and Company, Wilmington, DE, US;
- (72) Tseng Chi-Ping, Wilmington, DE, US;
- (54) **Herbicídne ketaly a spirocykly**
- (22) 19.06.96
- (32) 29.06.95, 07.03.96
- (31) 60/000 668, 60/012 991
- (33) US, US
- (86) PCT/US96/10623, 19.06.96
- (57) Zlúčeniny všeobecného vzorca (I) a ich poľnohospodársky vhodné soli, ktoré sú použiteľné na kontrolu nežiaducej vegetácie, v ktorých Q znamená (Q-1) alebo (Q-2); R^1 a R^2 znamenajú nezávisle C_1 - C_6 alkoxy skupinu, C_2 - C_6 halogénalkoxy skupinu, C_1 - C_6 alkyltioskupinu alebo C_2 - C_6 halogénalkyltioskupinu; alebo R^1 a R^2 spoločne tvoria $-X^1-(CH_2)_r-X^2-$, $-(CH_2)_s-X^3-$, $-(CH_2)_t-X^3-CH_2-$, $-(CH_2)_v-X^3-CH_2CH_2-$ alebo $-(CH_2)_w-$, pričom každá z týchto skupín je prípadne substituovaná aspoň jedným členom zvoleným z 1 až 6 halogénov, 1 až 6 metylových skupín a C_1 - C_3 alkoxy skupiny; alebo R^1 a R^2 spoločne tvoria $-O-N-(C_1-C_3alkyl)-CHR^{12}-CH_2-$ alebo $-O-N=CHR^{12}-CH_2-$, pričom každá z týchto skupín je prípadne substituovaná aspoň jedným členom zvoleným z 1 až 2 halogénov a 1 až 2 metylových skupín; alebo R^1 a R^2 spoločne s atómom uhlíka, na ktorom sú naviazané, tvoria $C(=O)$ alebo $C(=S)$; a R^3 - R^{10} , X^1 - X^3 , X, Y, Z, K, m, p, q, r, s, t, v, w a x sú definované v opisnej časti. Vynález sa takisto týka kompozícií obsahujúcich zlúčeniny všeobecného vzorca (I) a spôsobu

kontroly nežiaducej vegetácie, ktorý zahŕňa uvedenie vegetácie alebo jej životného prostredia do styku s účinným množstvom zlúčeniny všeobecného vzorca (I).

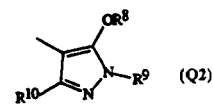
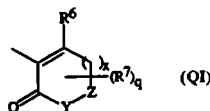
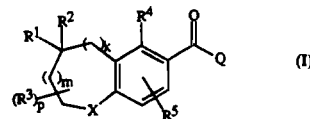

- 6 (51) C 07D 401/12, 405/14, 409/14, 401/14, 453/02, 487/04, A 61K 31/445
- (21) 1472-97
- (71) Schering Corporation, Kenilworth, NJ, US;
- (72) Shue Ho-Jane, Pine Brook, NJ, US; Shih Neng-Yang, North Caldwell, NJ, US; Blythin David J., North Caldwell, NJ, US; Chen Xiao, Edison, NJ, US; Tom Wing C., Cedar Grove, NJ, US; Piwinski John J., Lebanon, NJ, US; McCormick Kevin D., Edison, NJ, US;
- (54) **Piperazínové deriváty ako antagonisty neurokinínu**
- (22) 01.05.96
- (32) 02.05.95, 31.08.95
- (31) 08/432 739, 60/003 084
- (33) US, US
- (86) PCT/US96/05660, 01.05.96
- (57) Opisane sú deriváty piperazínu všeobecného vzorca (I), v ktorom každé X je nezávisle O, (H, H), NR_d alebo S; n je 0 až 2, v je 0 až 2, l je 0 až 2, m je 1 a y je 1 až 3, alebo je m 2 a y je 0, každé Rc je nezávisle H, C_1 až C_6 alkyl, $-(CH_2)_{n1}-R_4$, kde $n1$ je 1 až 6, Rc' je C_1 až C_6 alkyl alebo $(CH_2)_n OR_a$ a význam ostatných symbolov je uvedený v opise. Tieto zlúčeniny sú neurokinínové antagonisty použiteľné na liečenie chronických ochorení dýchacích ciest ako astma.

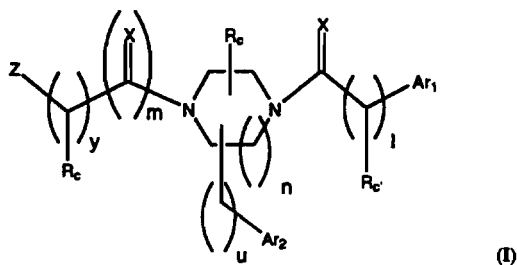

6 (51) C 07D 403/06, A 61K 31/33, C 07D 401/14, 417/14, 471/04**(21) 189-98**

(71) CHINOIN Gyógyszer és Vegyészeti Termékek Gyára R. T., Budapest, HU;

(72) Kánai Károly, Budapest, HU; Erdő Sándor, Budapest, HU; Szappanos Andrea, Budapest, HU; Bence Judit, Budapest, HU; Hermecz István, Budapest, HU; Szvoboda Györgyné, Dunakeszi, HU; Bátori Sándor, Budapest, HU; Héja Gergely, Budapest, HU; Balogh Mária, Dunakeszi, HU; Horváth Ágnes, Budapest, HU; Sipos Judit, Budapest, HU; Bartáné Bodor Veronika, Budapest, HU; Párkány Zsolt, Budapest, HU; Lakics Viktor, Budapest, HU; Molnár Péter, Kistarcsa, HU;

(54) Inhibitory prolylendopeptidázy, farmaceutické prostriedky, ktoré tieto látky obsahujú, a spôsob ich výroby

(22) 26.07.96

(32) 17.08.95

(31) P 95 02426

(33) HU

(86) PCT/HU96/00041, 26.07.96

(57) Sú opísané prolylendopeptidázové inhibitory všeobecného vzorca (I), kde A znamená nesubstituovanú alebo raz či viackrát substituovanú organickú cyklickú skupinu, obsahujúcu jeden dusíkový atóm s jednou voľnou valenciou a prípadne jeden či viac ďalších heteroatómov zo skupiny, ktorú tvorí dusík, síra a kyslík, B znamená skupinu $-(CH_2)_m-CO-$, kde m je číslo od 1 do 21, C znamená skupinu prolylovú, D znamená kovalentnú chemickú väzbu alebo prolylovú, tiprolylovú skupinu, L znamená skupinu pyrrolidínovú alebo 2-kyanopyrrolidínovú, tiazolidínovú, 2-kyanotiazolidínovú či piperidínovú, prípadne substituovanú jedným atómom halogénu, alebo dvomi geminálnymi atómami halogénu, alebo A, B, C, D a L znamenajú ďalšie skupiny vzorcov uvedených v opise. Spôsob výroby týchto prolylendopeptidázových inhibítorov, ako aj farmaceutické prostriedky s ich obsahom.**6 (51) C 07D 405/04, C 07H 19/06, A 61K 31/505****(21) 2372-90**

(71) Bristol-Myers Squibb Company, New York, NY, US;

(72) Kaplan Murray Arthur, Syracuse, NY, US; Perrone Robert Kevin, Liverpool, NY, US; Bogardus Joseph Ballard, Syracuse, NY, US;

(54) Vo vode vysoko rozpustná, stabilná kryštalická soľ 2',3'-dideoxy-2',3'-didehydrotymidínu, spôsob jej výroby a farmaceutický prostriedok s jej obsahom

(22) 15.05.90

(32) 15.05.89

(31) 352 065

(33) US

(57) Opísaná je soľ všeobecného vzorca (I), kde X je anorganický alebo organický kation, spôsob jej výroby a farmaceutický prostriedok s jej obsahom. Takáto soľ sa pripraví reakciou 2',3'-dideoxy-2',3'-didehydrotymidínu so zodpovedajúcou bázou v inertnom vodnom roztoku a vzniknutá soľ sa nechá z roztoku vykryštalizovať. Opísaná soľ má antivírusový účinok.

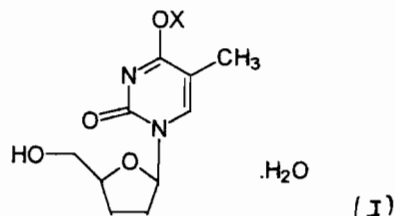
**6 (51) C 07D 409/10, 413/10, 417/10, A 01N 43/56****(21) 1042-97**

(71) BASF AKTIENGESELLSCHAFT, Ludwigshafen, DE;

(72) Von Deyn Wolfgang, Neustadt, DE; Hill Regina Luise, Speyer, DE; Kardorff Uwe, Mannheim, DE; Engel Stefan, Idstein, DE; Otten Martina, Ludwigshafen, DE; Vossen Marcus, Mannheim, DE; Plath Peter, Frankenthal, DE; Rang Harald, Altrip, DE; Harreus Albrecht, Ludwigshafen, DE; König Hartmann, Heidelberg, DE; Walter Helmut, Obrigheim, DE; Westphalen Karl-Otto, Speyer, DE; Misslitz Ulf, Neustadt, DE;

(54) Derivát pyrazolylbenzoylu, spôsob jeho prípravy a herbicídny prostriedok, ktorý ho obsahuje

(22) 14.02.96

(32) 24.02.95

(31) 195 06 572.7

(33) DE

(86) PCT/EP96/00635, 14.02.96

(57) Je opísaný derivát pyrazolylbenzoylu všeobecného vzorca (I), kde význam symbolov je uvedený v opise, jeho poľnohospodársky vhodné soli, spôsob výroby tohto derivátu a herbicídny prostriedok, ktorý ho obsahuje.

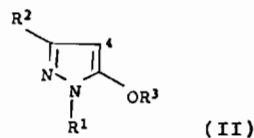
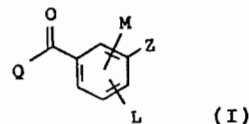

- 6 (51) C 07D 451/10, A 61K 31/46
 (21) 112-98
 (71) Boehringer Ingelheim KG, Ingelheim am Rhein, DE;
 (72) Banholzer Rolf, Stuttgart, DE; Reichl Richard, Gau-Algesheim, DE; Disse Bernd, Mainz, DE; Speck Georg, Ingelheim am Rhein, DE;
 (54) **Soli (endo,syn)-(-)-(3-hydroxy-1-oxo-2-fenylpropoxy)-8-metyl-8-(1-metyletyl)-8-azoniabiciklo[3,2,1]oktánu, farmaceutické prípravky s ich obsahom a ich použitie**
 (22) 31.07.96
 (32) 01.08.95
 (31) 195 28 145.4
 (33) DE
 (86) PCT/EP96/03364, 31.07.96
 (57) Sú opísané soli L-(-)-enantioméru (endo, syn)-(-)-(3-hydroxy-1-oxo-fenylpropoxy)-8-metyl-8-(1-metyletyl)-8-azoniabiciklo[3,2,1]oktánu, ktoré majú vyššiu účinnosť a dlhodobejší účinok ako ich racemát, farmaceutický prostriedok s ich obsahom a ich použitie v terapii dýchacieho ústrojenstva inhaláciou.

- 6 (51) C 07D 471/04, A 61K 31/435 // (C 07D 471/04, 235:00, 221:00)
 (21) 1332-97
 (71) Glaxo Group Limited, Greenford, Middlesex, GB;
 (72) Beswick Paul John, Stevenage, Herts., GB; Campbell Ian Baxter, Stevenage, Herts., GB; Naylor Alan, Stevenage, Herts., GB;
 (54) **Deriváty imidazo[1,2-a]pyridínu, spôsob ich výroby, farmaceutický prostriedok s ich obsahom a ich použitie**
 (22) 02.04.96
 (32) 04.04.95, 14.06.95, 05.08.95
 (31) 9506965.4, 9512099.4, 9516117.0
 (33) GB, GB, GB
 (86) PCT/EP96/01438, 02.04.96
 (57) Imidazo[1,2-a]pyridínové zlúčeniny všeobecného vzorca (I) a ich farmaceuticky prijateľné deriváty, v ktorých R⁰ znamená halogén, R¹ a R² sú nezávisle zvolené zo skupiny atóm vodíka, halogén, C₁₋₄alkyl, C₁₋₄alkyl, substituovaný jedným alebo viacerými atómami fluóru, C₁₋₄alkoxy, C₁₋₄hydroxyalkyl, SC₁₋₄alkyl, C(O)H alebo C(O)C₁₋₄alkyl a R³ znamená C₁₋₄alkyl. Zlúčeniny vzorca (I) sú silné a selektívne inhibitory COX-2, a preto sú použiteľné na liečenie bolesti, horúčky a zápalov v rade stavov a ochorení.

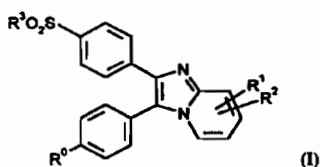

- 6 (51) C 07D 471/04, A 61K 31/505 // (C 07D 471/04, 239:00, 221:00)
 (21) 1410-97
 (71) Warner-Lambert Company, Morris Plains, NJ, US;
 (72) Blankley Clifton John, Dr., Ann Arbor, MI, US; Boschelli Diane Harris, Plymouth, MI, US; Doherty Annette Marian, Ann Arbor, MI, US; Hamby James Marino, Ann Arbor, MI, US; Klutchko Sylvester, Ann Arbor, MI, US; Panek Robert Lee, Canton, MI, US;
 (54) **Pyrido [2, 3-d] pyrimidíny na inhibíciu proteintyrozínkinázou sprostredkovanej bunkovej proliferácie**
 (22) 26.04.96
 (32) 03.05.95, 03.04.96
 (31) 08/433 294, 08/611 279
 (33) US, US
 (86) PCT/US96/05819, 26.04.96
 (57) 6-Arylpyrido[2,3-d]pyrimidín-7-imíny, 7-óny a 7-tióny vzorca (I), kde X je NH, N-acyl, O alebo S, Ar je fenyl, substituovaný fenyl alebo heteroaromatický zvyšok, význam symbolov R₁ a R₂ je uvedený v opise, sú inhibitory proteintyrozínkináz, a preto sú vhodné na liečenie nimi sprostredkovanej bunkovej proliferácie. Zlúčeniny sú zvlášť vhodné na liečbu rakoviny, aterosklerózy, restenózy a lupienky.

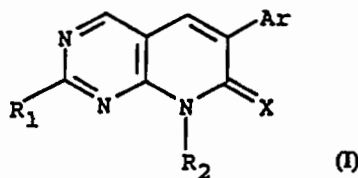

- 6 (51) C 07D 471/04, 487/04, 495/04, 498/04, 513/04, C 07C 311/00
 (21) 1717-97
 (71) Hoechst Aktiengesellschaft, Frankfurt am Main, DE;
 (72) Brendel Joachim, Dr., Bad Vilbel, DE; Lang Hans Jochen, Dr., Hofheim, DE; Gerlach Uwe, Dr., Hattersheim, DE; Weidmann Klaus, Dr., Kronberg, DE;
 (54) **Sulfónamidové substituované zlúčeniny, spôsob ich prípravy, ich použitie ako liečiv alebo diagnostik a farmaceutické prostriedky, ktoré ich obsahujú**
 (22) 12.12.97
 (32) 16.12.96, 15.07.97
 (31) 19652213.7, 19730326.9
 (33) DE, DE
 (57) Zlúčeniny všeobecného vzorca (I), kde význam jednotlivých substituentov je uvedený v nároku, sú vynikajúce účinné látky na prípravu liečiv na profylaxiu a liečenie chorôb srdcového obehu, najmä arytmií, na liečenie vredov tráviacej sústavy alebo na liečenie hnačkových ochorení.

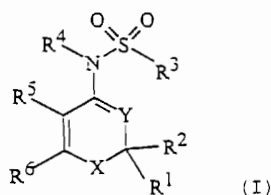

6 (51) C 07D 487/04, 471/14, A 61K 31/505,
C 07D 207/34, 471/04 // (C 07D 487/04, 239:00,
209:00) (C 07D 471/14, 239:00, 221:00, 209:00)

(21) 3-98

(71) Novartis AG, Basle, CH;

(72) Traxler Peter, Schönenbuch, CH; Bold Guido,
Gipf-Oberfrick, CH; Brill Wolfgang Karl-Diether,
Schopfheim, DE; Frei Jörg, Hölstein, CH;

(54) **Pyrolopyrimidíny a spôsoby ich prípravy**

(22) 24.06.96

(32) 06.07.95, 01.09.95, 10.11.95, 01.02.96, 13.05.96

(31) 1976/95, 2498/95, 3198/95, 0255/96, 1224/96

(33) CH, CH, CH, CH, CH

(86) PCT/EP96/02728, 24.06.96

(57) Opisujú sa 7H-pyrolo[2,3-d]pyrimidinové derivá-
ty všeobecného vzorca (I), kde symboly sú defi-
nované v nároku 1, a spôsoby ich prípravy.
Uvedené zlúčeniny inhibujú tyrozinproteinkinázu
a môžu sa použiť pri liečbe hyperproliferatívnych
ochorení, napríklad nádorových ochorení.

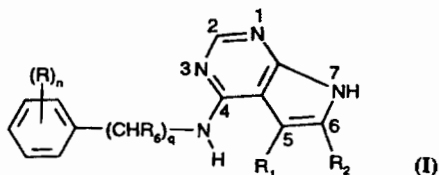

6 (51) C 07D 503/18, C 12N 1/02 // C 12P 17/18

(21) 103-98

(71) LEK PHARMACEUTICAL & CHEMICAL CO.
D. D., Ljubljana, SI;

(72) Capuder Egidij, Dob Pri Domzalah, SI;

(54) **Spôsob izolácie klavulanovej kyseliny z fer-
mentačnej kultúry ultrafiltráciou**

(22) 27.08.96

(32) 28.08.95

(31) P-9500265

(33) SI

(86) PCT/GB96/02083, 27.08.96

(57) Spôsob prípravy a/alebo čistenia klavulanovej ky-
seliny alebo jej farmaceuticky prijateľnej soli či
esteru, ktorý zahŕňa stupeň odstránenia pevných
látok mikrofiltráciou fermentačnej kultúry obsa-
hujúcej klavulanovú kyselinu a získanie prvého
filtrátu, ďalej odstránenie pevných látok z prvého
filtrátu ultrafiltráciou pri získaní druhého filtrátu a
koncentráciu druhého filtrátu odstránením vody a
spracovanie druhého filtrátu na izoláciu klavula-
novej kyseliny alebo jej farmaceuticky prijateľnej
soli alebo esteru, spočíva v tom, že prvý filtrát sa

podrobí ultrafiltrácii na membráne, ktorá má me-
zdu molekulovej hmotnosti od 10 kD do 30 kD a
rýchlosť toku permeátu od 10 $\text{lm}^{-2}\text{h}^{-1}$ do
30 $\text{lm}^{-2}\text{h}^{-1}$.

6 (51) C 07D 513/04, A 61K 31/425

(21) 1792-97

(71) Knoll Aktiengesellschaft, Ludwigshafen, DE;

(72) Kerrigan Frank, Nottinghamshire, GB; Cheetham
Sharon Crawford, Nottinghamshire, GB; Davies
Roy Victor, Nottinghamshire, GB;

(54) **Terapeutické činidlá**

(22) 20.06.96

(32) 01.07.95

(31) 9513467.2

(33) GB

(86) PCT/EP96/02676, 20.06.96

(57) Sú opísané zlúčeniny všeobecného vzorca (I), v
ktorom A znamená S(O)_p alebo O, p predstavuje
0, 1 alebo 2, g znamená 0, 1, 2, 3 alebo 4, n pred-
stavuje 2 alebo 3, R¹, R², R³, R⁴ a R⁵ sú voliteľ-
né substituenty, ktoré majú využitie pri liečbe po-
rúch centrálného nervového systému, ako naprí-
klad depresia, úzkosť, psychózy (napríklad schi-
zofrénia), tardivná diskinezia, obezita, drogová
závislosť, zneužívanie drog, poruchy myslenia,
Alzheimerova choroba, senilná demencia, cere-
brálna ischémia, nekontrolované správanie, pa-
nická úzkosť, sociálna fobia, poruchy príjmu po-
travy a anorexia, cukrovka nezávislá od inzulínu,
hyperglykémia a stres.

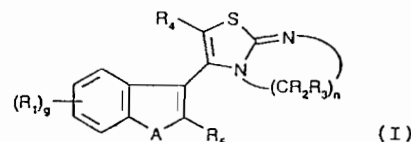

6 (51) C 07F 7/08, A 01N 55/00, C 07F 9/12

(21) 1798-97

(71) BRITISH TECHNOLOGY GROUP LIMITED,
London, GB;

(72) Khambay Bhupinder Pall Singh, Norwood Green,
Southall, Middlesex, GB; Batty Duncan,
Kempston, Bedfordshire, GB; Cameron Stuart,
Luton, Bedfordshire, GB;

(54) **Pesticídne zlúčeniny**

(22) 04.07.96

(32) 04.07.95, 13.07.95

(31) 9513550.5, 60/001 103

(33) GB, US

(86) PCT/GB96/01608, 04.07.96

(57) Riešenie sa týka niektorých naftochinónových de-
rivátov všeobecného vzorca (I), v ktorom m, n, R,
R¹, R², R³, R⁴, R⁵, R⁶, R⁷ a R⁸ majú význam u-
vedený v opise, alebo ich soli, spôsobu ich prípra-
vy, zmesi obsahujúcej takéto zlúčeniny a ich pou-
žitia ako pesticídov, fungicídov a najmä insektici-
dov alebo akaricídov.

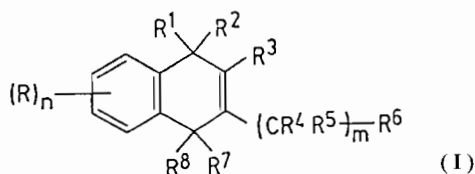

6 (51) C 07F 7/18

(21) 1765-97

(71) Merck & Co., Inc., Rahway, NJ, US;

(72) Yang Chunhua, Rahway, NJ, US; Yasuda Nobuyoshi, Rahway, NJ, US;

(54) Spôsob syntézy karbapenémových medziproduktov

(22) 24.06.96

(32) 28.06.95, 13.02.96

(31) 60/000 585, 9602921.0

(33) US, GB

(86) PCT/US96/10783, 24.06.96

(57) Opísaný je spôsob výroby zlúčeniny (1) alebo (2), kde R znamená atóm vodíka alebo metyl a P znamená trietylsilyl alebo trimetylsilyl, reakciou zlúčeniny vzorca (3) alebo (4) s P-Cl, kde P je už definované, v prítomnosti bázy a v podstate nereaktívneho rozpúšťadla.

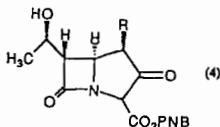
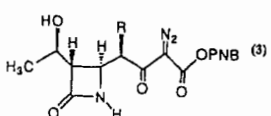
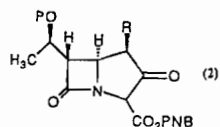
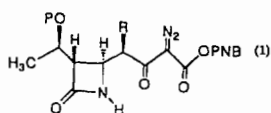

6 (51) C 07F 9/145

(21) 3990-90

(71) CIBA Specialty Chemicals Holding Inc., Basel, CH;

(72) Maul Rudolf, Dr., Lorsch/Hessen, DE; Schenk Volker, Dr., Bensheim, DE;

(54) Spôsob výroby tris(2,4-diterc.-butylfenyl)fosfitu

(22) 14.08.90

(32) 15.08.89

(31) 2975/89-2

(33) CH

(57) Spôsob výroby tris(2,4-diterc.-butylfenyl)fosfitu z 2,4-diterc.-butylfenolu a chloridu fosforitého v prítomnosti katalyzátora spočíva v tom, že príprava tris(2,4-diterc.-butylfenyl)fosfitu sa uskutočňuje v aspoň troch stupňoch, pričom v predbežnom stupni sa uvedú do styku 2,4-diterc.-butylfenol a 40 až 100 % katalyzátora, následne sa potom

v prvom stupni uvedú do styku s chloridom fosforitým a nechajú sa reagovať pri normálnom tlaku a teplote 55 až 70 °C s časom zdržania 15 až 40 minút, následne sa reakčná zmes nechá reagovať v druhom reakčnom stupni pri normálnom tlaku a teplote nad 140 °C, pričom sa pridá v prvom a/alebo druhom reakčnom stupni zvyšné množstvo katalyzátora a reakčná zmes sa v treťom stupni udržiava pri zníženom tlaku a teplote aspoň 186 °C, následne sa z reakčnej zmesi izoluje tris(2,4-diterc.-butylfenyl)fosfit, pričom príprava tohto produktu sa uskutočňuje v neprítomnosti rozpúšťadla.

6 (51) C 07F 9/6509, A 61K 31/675, C 07D 241/44

(21) 27-98

(71) Novartis AG, Basle, CH;

(72) Moretti Robert, Vaulruz, CH; Allgeier Hans, Lörrach, DE;

(54) Chinoxalín- a chinoxalínylalkánfosfónové kyseliny, spôsob ich prípravy, farmaceutický prostriedok, ktorý ich obsahuje, a ich použitie

(22) 01.07.96

(32) 10.07.95

(31) 2009/95

(33) CH

(86) PCT/EP96/02866, 01.07.96

(57) Opisujú sa chinoxalín- alebo chinoxalínylalkánfosfónové kyseliny všeobecného vzorca (I), v ktorom R¹ je voľná alebo čiastočne esterifikovaná fosfónoskupina, R² a R³ nezávisle sú vždy vodík alebo alifatický zvyšok, R⁴, R⁵ a R⁶ nezávisle sú vždy vodík, alifatický uhľovodíkový zvyšok, voľná alebo éterifikovaná hydroxyskupina, voľná alebo éterifikovaná merkaptoskupina alebo oxidovaná voľná alebo éterifikovaná merkaptoskupina, nesubstituovaná alebo alifaticky substituovaná aminoskupina, nitroskupina, voľná alebo esterifikovaná alebo amidovaná karboxyskupina, kyanoskupina, voľný alebo amidovaný sulfamoyl, halogén alebo trifluórmetyl, a X je dvojväzbový alifatický zvyšok a ich tautoméry a/alebo soli, ktoré majú NMDA-antagonistické vlastnosti a možno ich použiť na liečenie patologických stavov reagujúcich na blokovanie NMDA-senzitívnych receptorov. Ďalej sa opisuje spôsob ich prípravy a medziprodukty používané v tomto spôsobe, farmaceutický prostriedok, ktorý ich obsahuje, a ich použitie.

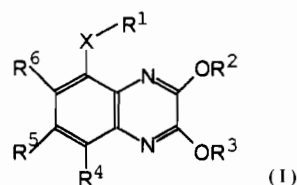

6 (51) C 07H 19/06

(21) 80-98

(71) NORRSK HYDRO ASA, Oslo, NO;

(72) Myhren Finn, Porsgrunn, NO; Børretzen Bernt, Heistad, NO; Dalen Are, Trondheim, NO; Stokke Kjell Torgeir, Oslo, NO;

(54) Použitie 1-β-D-arabinofuranozylcytozínového derivátu pri výrobe farmaceutického prípravku na liečbu tuhých tumorov a lymfómov

(22) 12.07.96

(32) 25.07.95

(31) 9515279.9

(33) GB

(86) PCT/NO96/00179, 12.07.96

(57) Použitie nukleozidových derivátov vzorca (I), kde R¹ a R² sú nezávisle vybrané z vodíka, elaidoylu, oleyolu, stearoylu, eikozenoylu (cis alebo trans), za podmienok, že radikály R¹ a R² nesmú oba predstavovať vodík, oleoyl alebo steaoyl, R¹ nesmie byť vodík, ak R² je oleyl alebo steaoyl a R² nesmie byť vodík, ak R¹ je elaidoyl, oleoyl alebo steaoyl, a nukleozidových derivátov vzorca (I), kde R¹ a R² sú nezávisle vybrané z vodíka a C₁₈ a C₂₀ nasýtených a mono-nenasýtených acylových skupín, za podmienok, že R¹ a R² nesmú byť oba vodíky, pri výrobe farmaceutického prípravku na liečenie tumorov.

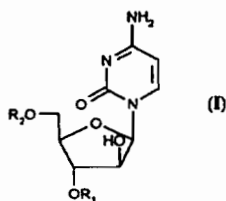

6 (51) C 07H 21/00, C 12N 15/00

(21) 1327-97

(71) CASE WESTERN RESERVE UNIVERSITY, Cleveland, OH, US;

(72) Branellec Didier, La Varenne-Saint Hilaire, FR; Walsh Kenneth, Carlisle, MA, US; Isner Jeffrey M., Wexton, MA, US; Deneffe Patrice, Saint-Maur, FR;

(54) Vírusové vektory a ich použitie na liečenie hyperproliferatívnych ochorení, hlavne restenózy

(22) 28.03.96

(32) 31.03.95

(31) 95/04234

(33) FR

(86) PCT/US96/04493, 28.03.96

(57) Opísané sú poškodené rekombinantné vírusy, ktoré obsahujú prinajmenšom jeden vložený gén kódujúci celý alebo časť GAX proteínu alebo variantu tohto proteínu, a ich terapeutické použitie, najmä na liečenie postangioplastickej restenózy.

6 (51) C 07K 5/062, C 07D 309/10, 309/30, 491/10, C 12P 21/02, A 61K 38/05, 31/35, 31/445, G 01N 33/68 // (C 12P 21/02, C 12R 1:465) (C 07D 491/10, 311:00, 221:00)

(21) 4-98

(71) Novartis AG, Basle, CH;

(72) Fehr Theodor, Dornach, CH; Oberer Lukas, Tenniken, CH; Quesniaux Ryffel Valerie, Allschwil, CH; Sanglier Jean-Jacques, Allschwil, CH; Schuler Walter, Grenzach-Wyhlen, DE; Sedrani Richard, Basle, CH;

(54) Makrolidy, spôsob ich prípravy a farmaceutický prostriedok, ktorý ich obsahuje

(22) 04.07.96

(32) 04.07.95, 28.07.95

(31) 9513596.8, 9515495.1

(33) GB, GB

(86) PCT/EP96/02952, 04.07.96

(57) Opisuje sa trieda makrolidov, v ktorých i) je v polohách 2 a 6 makrocyclického kruhu pripojený zvyšok piperidazinylkarboxylovej kyseliny; a/alebo ii) je v polohách 7 až 9 makrocyclického kruhu pripojený zvyšok aromatickej α-aminokyseliny; a/alebo iii) je v polohách 10 až 12 makrocyclického kruhu pripojený zvyšok alifatickej α-aminokyseliny, výhodne obsahujúcej dva alebo najmä všetky tri štruktúrne znaky i), ii) a iii), výhodnejšie zlúčenina so všeobecným vzorcom (IX), kde význam substituentov je uvedený v opise, ktorá má imunopresívne a protizápalové vlastnosti, a ich chránené formy a formy s otvoreným kruhom.

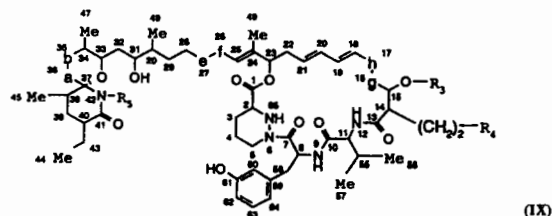

6 (51) C 07K 14/54, C 12N 15/00, C 12P 21/00, A 61K 38/20

(21) 5150-87

(71) Sandoz A.G., Basilej, CH;

(72) Clark Steven C., Winchester, MA, US; Wong Gordon G., Cambridge, MA, US; Schendel Paul, Wayland, MA, US; McCoy John, Reading, MA, US;

(54) Spôsob výroby hematopoetínu IL-6

(22) 07.07.87

(32) 08.07.86, 15.07.86, 08.05.87

(31) 883 207, 885 905, 047 957

(33) US, US, US

(57) Spôsob výroby hematopoetínu IL-6 spočíva v tom, že sa kultivuje eukaryotická alebo prokaryotická bunková línia, transformovaná vektorom obsahujúcim sekvenciu DNA v operatívnom spojení s riadiacou sekvenciou na expresiu. Získaný hematopoetín sa môže používať na liečenie chorôb, pri ktorých dochádza k úbytku krvotvorných buniek, a v kombinácii s ostatnými hematopoetínmi tiež na liečbu zhubných nádorov.

6 (51) C 07K 14/78, 5/02, 5/06, 5/08, 5/10, A 61K 38/04, 38/39

(21) 37-98

(71) BIOGEN, INC., Cambridge, MA, US;

(72) Lin Ko-Chung, Lexington, MA, US; Adams Steven P., Andover, MA, US; Castro Alfredo C., Woburn, MA, US; Zimmerman Craig N., Somerville, MA, US; Cuervo Julio Hernan, Cambridge, MA, US; Lee Wen-Cherng, Lexington, MA, US; Hammond Charles E., Burlington, MA, US; Carter Mary Beth, Belmont, MA, US; Almquist Ronald A., Lexington, MA, US; Ensinger Carol Lee, Lowell, MA, US;

(54) **Inhibítory bunkovej adhézie**

(22) 11.07.96

(32) 11.07.95

(31) 08/498 237

(33) US

(86) PCT/US96/11570, 11.07.96

(57) Opísané sú zlúčeniny všeobecného vzorca $Z-(Y^1)-(Y^2)-(Y^3)_n-X$, v ktorom Y^1 je $-N(R^1)-C(R^2)(A^1)-C(O)-$, je Y^2 $-N(R^1)-C(R^2)(A^2)-C(O)-$, každé Y^3 predstavuje všeobecný vzorec $-N(R^1)-C(R^2)(A^3)-C(O)-$, n je celé číslo 0 až 6 a význam ostatných symbolov je uvedený v opise, ktoré sa dajú využiť pri inhibícii a prevencii bunkovej adhézie a ochorení spôsobených bunkovou adhéziou, farmaceutické prostriedky, ktoré obsahujú tieto zlúčeniny, spôsoby ich použitia na inhibíciu a prevenciu bunkovej adhézie a ochorení spôsobených bunkovou adhéziou. Zlúčeniny a farmaceutické prostriedky podľa predloženého vynálezu sa môžu použiť ako liečebné a profylaktické činidlá. Zvlášť vhodné sú na liečbu mnohých zápalových a autoimunitných ochorení.

6 (51) C 08G 63/20, 63/78, C 08J 11/06

(21) 4970-90

(71) PHOBOS N. V., Curacao, NL;

(72) Ghisolfi Guido, Tortona, IT;

(54) **Kontinuálny spôsob výroby polyesterovej živice s vysokou molekulovou hmotnosťou**

(22) 12.10.90

(32) 13.10.89

(31) 89119049.8

(33) EP

(57) Kontinuálny spôsob výroby polyesterovej živice spočíva v tom, že sa živica s vysokou molekulovou hmotnosťou získava z živice s nízkou molekulovou hmotnosťou použitím dianhydridu aromatickej tetrakarboxylovej kyseliny ako urýchľova-

cej prísady. Roztavený produkt sa peletuje a privádza do reaktora na polykondenzáciu v tuhom stave.

6 (51) C 08K 5/07, C 08L 67/08, C 08G 63/91

(21) 1666-97

(71) DSM N.V., Heerlen, NL;

(72) Hendriks Johannes Wilhelmus Maria, Zwolle, NL;

(54) **Spojivová kompozícia zahŕňajúca polymér so silne aktivovanými karbaniónovými funkčnými skupinami a zosieťovacie činidlo**

(22) 05.06.96

(32) 09.06.95

(31) 1000534

(33) NL

(86) PCT/NL96/00221, 05.06.96

(57) Vynález sa týka spojivovej kompozície zahŕňajúcej polymér so silne aktivovanými karbaniónovými funkčnými skupinami a zosieťovacie činidlo. Toto zosieťovacie činidlo obsahuje aldehydové funkčné skupiny a týmto polymérom je alkydový polymér alebo polyesterový polymér. Týmto karbaniónovými funkčnými skupinami sú acetoacetátové skupiny, malonátové skupiny alebo zmesi týchto skupín. Pri výhodnom vyhotovení je týmto polymérom alkydový polymér obsahujúci karbaniónové funkčné skupiny a majú hodnotu hydroxylového čísla, ktorá sa pohybuje v rozmedzí približne od 40 mg KOH/g polyméru približne do 70 mg KOH/g polyméru, a ďalej hodnotu čísla kyslosti, ktorá sa pohybuje v rozmedzí od 15 mg KOH/g polyméru do 25 mg KOH/g polyméru.

6 (51) C 08L 51/06, 53/02, B 32B 27/32, F 25D 23/06

(21) 774-97

(71) BASF CORPORATION, Mount Olive, NJ, US; BASF AKTIENGESELLSCHAFT, Ludwigshafen, DE;

(72) Shu Hrong-Roang, Northville, MI, US;

(54) **Bariérová vrstva na skrine chladničiek**

(22) 19.12.95

(32) 30.12.94

(31) 08/366 711

(33) US

(86) PCT/EP95/05023, 19.12.95

(57) Uvedené je zloženie bariérových vrstiev používaných na izolačné steny skrií, používaných najmä na zariadenia ako chladničky a umývačky riadu. Zloženie týchto bariérových vrstiev zaisťuje ich odolnosť proti pôsobeniu činidiel na nadúvanie polyuretánovej peny a obsahuje (i) účinné množstvo modifikovaného polyolefinu, najlepšie polyetylénu modifikovaného zlúčeninou zvolenou zo skupiny, ktorú tvorí maleinanhydrid, maleínová kyselina, deriváty maleinanhydridu, deriváty maleínovej kyseliny a ich zmesi; a (ii) účinné množstvo kaučuku. Zloženie tejto bariérovej vrstvy môže ďalej výhodne obsahovať (iii) účinné množstvo polyolefinu zvoleného zo skupiny, ktorú tvorí polyetylén, polypropylén, polybutylén a ich kopolyméry. Tento vynález ďalej zahŕňa tepelne spracovateľné kompozitné materiály obsahujúce

uvedenú bariérovú vrstvu a takisto štruktúru izolovaných stien skriň obsahujúcu tento tepelne spracovateľný kompozitný materiál. Tento vynález zahŕňa aj spôsob výroby tepelne spracovateľného kompozitného materiálu obsahujúceho bariérovú vrstvu podľa tohto vynálezu.

6 (51) C 09J 175/04

(21) 3206-90

(71) Henkel Kommanditgesellschaft auf Aktien, Düsseldorf, DE;

(72) Gierenz Gerhard, Dr., Solingen, DE; Klauk Wolfgang, Dr., Meersbusch, DE; Höfer Rainer, Dr., Düsseldorf, DE; Grützmacher Roland, Wülfrath, DE;

(54) Lepiaca tyčinka so zvýšenou lepivosťou

(22) 27.06.90

(32) 30.06.89

(31) P 39 21 554.7

(33) DE

(57) Lepiaca tyčinka so zvýšenou lepivosťou, tvarovo stála, ľahko otierateľná, tvorená vodnou zmesou syntetického polyméru a mydlového gélu a prípadne ďalšími pomocnými látkami. Zvýšená lepivosť sa dosahuje tým, že sa ako vodná zmes s obsahom syntetického polyméru použije vodná disperzia polyuretánu bez rozpúšťadla.

6 (51) C 10G 50/00, B 01D 3/00, 3/36, 9/02

(21) 1700-97

(71) Rhone-Poulenc Fiber & Resin Intermediates, Courbevoie Cédex, FR;

(72) Fache Eric, Caluire et Cuire, FR; Leconte Philippe, Meyzieu, FR; Marin Gilbert, Ste Foy-les-Lyon, FR;

(54) Spôsob spracovania reakčnej zmesi získanej z oxidácie cyklohexánu

(22) 10.12.97

(32) 12.12.96

(31) 96 15523

(33) FR

(57) Spôsob spracovania reakčnej zmesi získanej z priamej oxidácie cyklohexánu na kyselinu adipovú kyslíkom v organickom rozpúšťadle a v prítomnosti katalyzátora, pričom uvedený spôsob zahŕňa destiláciu, ktorá umožňuje oddelenie destilátu, obsahujúceho aspoň niektoré najprchavejšie zlúčeniny, ako je neskonvertovaný cyklohexán, organické rozpúšťadla, cyklohexanón, cyklohexanol, cyklohexylestery, laktóny a vodu, pričom destilačný zvyšok obsahuje vzniknutú dvojsýtnu kyselinu a katalyzátor, ďalej prídanie vody k destilačnému zvyšku za získania vodného roztoku a kryštalizáciu kyseliny adipovej z vodného roztoku destilačného zvyšku.

6 (51) C 11B 3/02, 3/04, 3/06, 3/16

(21) 3733-89

(71) Unilever N.V., Rotterdam, NL;

(72) Van de Sande Robert Leo Karel Maria, Prinsenbeek, NL; Segers Jacobus Cornelis, Nieuwkerk a/d IJssel, NL;

(54) Spôsob rafinácie olejov s obsahom glyceridov

(22) 21.06.89

(32) 21.06.88

(31) 88 14732,7

(33) GB

(57) Spôsob, pri ktorom sa použije olej s obsahom glyceridov, zbavený slizových látok, tento olej sa zmieša s chemickou látkou a zmes sa udržiava na teplote nižšej než 40 °C na vytvorenie časticového materiálu a tento materiál sa potom oddelí, spočíva v tom, že sa olej, zbavený slizových látok, zmieša so zásadou v množstve ekvivalentnom 0,01 až 100 % voľných mastných kyselín, prítomných v oleji, zbavenom slizových látok.

6 (51) C 12C 1/02

(21) 1538-97

(71) BRASSERIES KRONENBOURG BK S. A., Strasbourg Cédex 2, FR;

(72) Zimmermann Didier, Strasbourg, FR; Gendre Francois, Strasbourg, FR; Carnielo Michel, Griesheim-sur-Souffel, FR;

(54) Spôsob sladovania jačmeňa a týmto spôsobom zošľachtený slad

(22) 10.05.96

(32) 16.05.95

(31) 95/05765

(33) FR

(86) PCT/FR96/00713, 10.05.96

(57) Spôsob sladovania jačmeňa pozostáva z etapy máčania, etapy klíčenia a etapy sušenia na hvozde. Na dosiahnutie malého obsahu nitrozodimetylamínu (NDMA) v slade po sušení na hvozde, vylúčiť prísadu síry pri sušení, sa jačmeň pri máčaní oksyduje na pH v rozmedzí 3,5 až 4,6, počas aspoň jednej subetapy máčania. Súčasťou použitej techniky je zníženie dimetylamínu (DMA) v zelenom slade, čo obmedzuje neskoršiu tvorbu nitrozaminov v slade. Slad pripravený daným spôsobom obsahuje 81 - 82 % výťažku, 4 % až 5 % rozpustných proteínov, má viskozitu v rozmedzí 1,4 - 1,5- mPas, homogenitu vyzretia > 72 %, obsah NDMA < 1 % a obsah rozpustných β-glukánov < 200 mg.

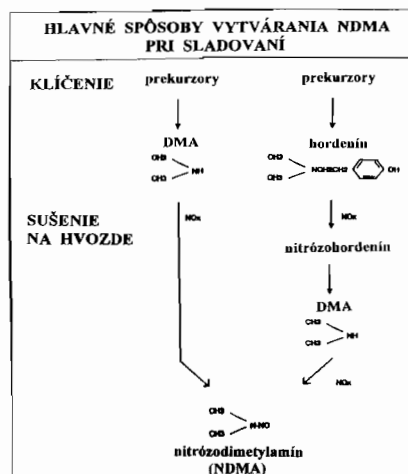

6 (51) C 12C 11/07, 11/09

(21) 1650-96

(71) Chemickotechnologická fakulta STU, Bratislava, SK; Chemický ústav SAV, Bratislava, SK;

(72) Šmogrovičová Daniela, Ing., CSc., Bratislava, SK; Dömény Zoltán, Ing., Veľký Meder, SK; Šturdík Ernest, doc. Ing., CSc., Bratislava, SK; Gemeiner Peter, Ing., CSc., Bratislava, SK; Malovíková Anna, RNDr., CSc., Bratislava, SK;

(54) Spôsob kontinuálnej fermentácie mladiny pri výrobe piva

(22) 20.12.96

(57) Mladina sa kontinuálne fermentuje pivovarskými kvasinkami, výhodne s kvasinkami v imobilizovanej forme v géli pektátu vápenatého, pri teplote 0 až 35 °C, pri hodnote pH 3,0 až 7,0 v prostredí gas-lift reaktora pri použití nosného plynu, ktorým je oxid uhličitý alebo dusík.

6 (51) C 12N 5/00, C 07K 19/00

(21) 1670-97

(71) Genentech, INC., South San Francisco, CA, US; F.HOFFMANN-LA ROCHE AG, Basle, CH;

(72) Etcheverry Tina, Berkeley, CA, US; Ryll Thomas, San Mateo, CA, US; Lesslauer Werner, Riehen, CH; Schreitmuller Thomas, Lorrach, DE; Richter Wolfgang, Lorrach, DE;

(54) Spôsob kontroly sialyzácie proteínov produkovaných cicavčiami bunkovými kultúrami

(22) 06.06.96

(32) 06.06.95

(31) 08/469 348

(33) US

(86) PCT/US96/09284, 06.06.96

(57) Sú opísané spôsoby prípravy glykoproteínov cicavčiami bunkovými kultúrami, kde obsah kyseliny sialovej v produkovanom glykoproteíne je kontrolovaný v širokom rozsahu hodnôt prostredníctvom úprav prostredia kultivácie buniek. Ide o spôsoby, v ktorých je obsah kyseliny sialovej v glykoproteíne modifikovaný zmenami parametrov kultivácie buniek, ktoré ovplyvňujú bunkovú špecifickú produktivitu. Sú preferované spôsoby bunkovej kultivácie, v ktorých je osmolalita bunkovej kultúry kontrolovaná rovnako ako koncentrácia enhancérov transkripcie počas produkčnej fázy bunkovej kultúry. Ďalej sú opísané nové prípravky solubilného typu I receptora pre tumor nekrosis faktor -imunoglobulín G1 a ich použitie v liečbe zápalových a imunitne sprostredkovaných ochorení.

6 (51) C 12N 9/74, A 61K 38/48

(21) 3309-92

(71) Immuno Aktiengesellschaft, Wien, AT;

(72) Eibl Johann, Dr., Wien, AT; Linnau Yendra, Dr., Wien, AT;

(54) Spôsob výroby trombínu zabezpečeného proti vírusom

(22) 04.11.92

(32) 04.11.91

(31) A 2183/91

(33) AT

(57) Trombín ľudského alebo zvieracieho pôvodu, ktorý je zbavený infekčných látok, sa pripraví tak, že sa aktivovaný protrombínový komplex, získateľný z plazmovej frakcie obsahujúcej protrombínový komplex, spracuje na inaktiváciu infekčných látok a k spracovanému aktivovanému protrombínovému komplexu sa pridajú soli aktívne pri zrážaní.

6 (51) C 12N 11/02, 11/10, C 12P 7/64

(21) 1763-97

(71) Unilever NV, AL Rotterdam, NL;

(72) Grote Martin Roger, Rotterdam, NL; Geurtsen Johan Paul T., Maassluis, NL; Van Putte Karel P.A.M., Maasland, NL;

(54) Spôsob imobilizácie enzýmov

(22) 14.06.96

(32) 27.06.95

(31) 95201738.2

(33) EP

(86) PCT/EP96/02587, 14.06.96

(57) Spôsob imobilizácie enzýmov je charakterizovaný krokmi, ktoré zahŕňajú: a) výber amfifilného enzýmu na imobilizáciu, b) prípravu emulzie obsahujúcej kontinuálnu hydrofóbnu bázu a dispergovanú vodnú fázu, v ktorej sú rozpustné enzým a vhodná látka, ktorá slúži ako nosič enzýmu a c) odstránenie vody z vodnej fázy, až kým sa táto fáza zmení na častice v tuhej fáze obalené enzýmom. Vodná fáza sa pripravuje zo surovej fermentačnej tekutiny lipázy, z ktorej sa odstránila biomasa a ktorá ešte obsahuje fermentačné zvyšky, ktoré vhodne pôsobia ako nosič. Výrobné spôsoby, ktoré využívajú imobilizované enzýmy zahŕňajú napr.: interesterifikáciu, deacidifikáciu a odstránenie živice z triglyceridových olejov a majú veľmi malú spotrebu enzýmu. Okrem lipáz sú vhodnými amifilnými enzýmami fosfolipázy.

6 (51) C 12N 15/00, 9/88, 9/12

(21) 1705-97

(71) AJINOMOTO CO., INC., Chuo-ku, Tokyo, JP;

(72) Kojima Hiroyuki, Kawasaki, Kanagawa, JP; Ogawa Yuri, Kawasaki, Kanagawa, JP; Kawamura Kazue, Kawasaki, Kanagawa, JP; Sano Konosuke, Kawasaki, Kanagawa, JP;

(54) Baktérie rodu *Serratia* a spôsob prípravy L-lyzínu

(22) 14.03.96

(32) 13.06.95

(31) 7-146054

(33) JP

(86) PCT/JP96/00648, 14.03.96

- (57) Baktérie rodu *Serratia*, ktoré sú transformované zavedením DNA do ich buniek, kódujúcej dihydrodipikolinát syntázu pochádzajúcu z baktérií rodu *Escherichia* alebo *Serratia* nesúcich mutáciu na desenzibilizáciu inhibície spätnou väzbou L-lyzínom, a DNA kódujúcej aspartokinázu pochádzajúcu z baktérií rodu *Escherichia* alebo *Serratia* s mutáciou na desenzibilizovanie inhibície spätnou väzbou L-lyzínom, sa kultivujú vo vhodnom médiu, počas kultivácie bunky produkujú L-lyzín, ktorý sa akumuluje a potom izoluje.
- 6 (51) C 12N 15/10, C 12P 19/34
(21) 1557-97
(71) Merck & Co., Inc., Rahway, NJ, US;
(72) Lee Ann L., Rahway, NJ, US; Sagar Sangeetha, Rahway, NJ, US;
(54) **Spôsob veľkoobjemovej izolácie a čistenia plazmidovej DNK, izolovaná a čistená plazmidová DNK**
(22) 15.05.96
(32) 19.05.95
(31) 08/446 118
(33) US
(86) PCT/US96/07083, 15.05.96
(57) Spôsob izolácie a čistenia plazmidovej DNK z veľkoobjemových mikrobiálnych fermentácií. Všetky tri formy plazmidovej DNK, nadskrutkovicová (forma I), kruh so zlomom alebo relaxovaný kruh (forma II) a linearizovaná forma (forma III), sa dajú jednotlivo izolovať s použitím opísaného spôsobu. Týmto spôsobom je možné získať vysoko čistú DNK, ktorú je možné použiť vo farmaceutických kompozíciách.
- 6 (51) C 12N 15/11, C 07K 14/775
(21) 3638-88
(71) UCB S.A., Brusel, BE;
(72) Bollen Alex, Dr., Itterbeek, BE; Gobert Jean, Dr., Brusel, BE; Wülfert Ernst, Dr., Brusel, BE;
(54) **Sekvencia rekombinantnej DNA a spôsob výroby humánneho proapolipoproteínu A-I**
(22) 27.05.88
(32) 28.05.87
(31) 87.12540
(33) GB
(57) Bunková kultúra alebo mikroorganizmus transformovaný vektorom obsahujúcim reťazec, ktorý je kódom pre humánny proapolipoproteín A-I, v ktorom bola časť prirodzeného reťazca nahradená fragmentom DNA, ktorý je kódom pre rovnaké aminokyseliny, ale na základe inej nukleotidovej sekvencie tak, aby sa zabránilo vzniku tvorby štruktúr s dvojitým reťazcom, sa pestuje za príslušných podmienok a produkuje humánny proapolipoproteín A-I, ktorý sa izoluje.
- 6 (51) C 12N 15/12, C 07K 14/705, 16/28, C 12N 5/20
(21) 1128-97
(71) ICOS CORPORATION, Bothell, WA, US;
(72) Gray Patrick W., Seattle, WA, US; Schweickart Vicki L., Seattle, WA, US; Raport Carol J., Bothell, WA, US;
(54) **Chemokínové receptory 88-2B (CKR-3) a 88C a ich protilátky**
(22) 20.12.96
(32) 20.12.95, 07.06.96
(31) 08/575 967, 08/661 393
(33) US, US
(86) PCT/US96/20759, 20.12.96
(57) Sú opísané polynukleotidy kódujúce chemokínové receptory 88-2B alebo 88C, látky a spôsoby vhodné na rekombinantnú produkciu týchto dvoch chemokínových receptorov. Ďalej sa opisujú tiež stanovenia, pri ktorých sa tieto polynukleotidy používajú, a ktoré umožnia identifikovať ligandy a modulátory chemokínových receptorov. Receptorové fragmenty, ligandy, modulátory a protilátky sú užitočné pri detekcii a liečení chorobných stavov spojených s pôsobením chemokínových receptorov, ako je napr. ateroskleróza, reumatoidná artritída, rast nádorov, astma, vírusové infekcie, AIDS a iné zápalové stavy.
- 6 (51) C 12N 15/12, 15/29, C 07K 5/062, 5/068, 5/06
(21) 1381-97
(71) Merck & Co., Inc., Rahway, NJ, US;
(72) Borneman W. Scott, Rahway, NJ, US; Goyal Anil, Rahway, NJ, US; Conder Michael J., Rahway, NJ, US; Vinci Victor A., Rahway, NJ, US;
(54) **Spôsob prípravy dipeptidového medziproduktu**
(22) 08.04.96
(32) 11.04.95
(31) 08/419 787
(33) US
(86) PCT/US96/04794, 08.04.96
(57) Spôsob prípravy dipeptidového medziproduktu, ktorý zahŕňa prípravu rekombinantného polypeptidu, ktorý obsahuje dipeptidový medziprodukt. Dipeptidový medziprodukt je ďalej spracovávaný s cieľom získať konečný produkt.
- 6 (51) C 12N 15/12, 15/86, 15/87, 5/10, C 07K 14/775, A 61K 48/00, 9/00, 38/17
(21) 1563-97
(71) RHONE-POULENC RORER S.A., Antony, FR; INSTITUT PASTEUR DE LILLE, Lille, FR; UNIVERSITE PIERRE ET MARIE CURIE, Paris, FR;
(72) Assmann Gerd, Münster, DE; Benoit Patrick, Paris, FR; Bruckert Eric, Meudon, FR; Deneffe Patrice, Saint-Maur, FR; Duverger Nicolas, Paris, FR; Fruchart Jean-Charles, Lambersart, FR; Luc Gérard, Marq-en-Baroeuil, FR; Turpin Gérard, Paris, FR; Funke Harald, Münster, DE;
(54) **Variety apolipoproteínu A-I a farmaceutická kompozícia, ktorá ich obsahuje**

- (22) 20.05.96
 (32) 22.05.95
 (31) 95/06061
 (33) FR
 (86) PCT/FR96/00747, 20.05.96
 (57) Opisujú sa varianty ľudského apolipoproteínu A-1, ktorý obsahuje cysteín v polohe 151, zodpovedajúce nukleové kyseliny a vektory, ktoré ich obsahujú. Taktiež sa opisujú farmaceutické kompozície, ktoré tieto komponenty obsahujú, a ich použitie, najmä v génovej terapii.
-
- 6 (51) C 12N 15/12, C 07K 14/47, A 61K 48/00, C 12N 15/86 // C 12N 15/11, A 61K 31/70**
(21) 1613-97
 (71) RHONE-POULENC RORER S. A., Antony, FR;
 (72) Schweighoffer Fabien, Vincennes, FR; Tocque Bruno, Courbevoie, FR;
(54) Δ P62, jeho varianty, nukleové sekvencie a ich využitie
 (22) 29.05.96
 (32) 01.06.95
 (31) 95/06533
 (33) FR
 (86) PCT/FR96/00802, 29.05.96
 (57) Je opísaný nový polypeptid označený ako ΔP62 alebo ΔSam68, jeho varianty, príslušné nukleotidové sekvencie a ich využitie, najmä v protirakovinovej génovej terapii.
-
- 6 (51) C 12N 15/12, A 23L 3/36, C 07K 14/46, C 12N 1/21**
(21) 1794-97
 (71) Unilever NV, AL Rotterdam, NL;
 (72) Chapman John William, Rotterdam, NL; Musters Wouter, Almere, NL; Van Wassenaar Pieter Dirk, Vlaardingen, NL;
(54) Spôsob výroby rekombinantných polypeptidov alebo proteínov a potravinársky výrobok s ich obsahom
 (22) 01.07.96
 (32) 05.07.95, 10.10.95
 (31) 95201842.2, 95202732.4
 (33) EP, EP
 (86) PCT/EP96/02936, 01.07.96
 (57) Spôsob výroby rekombinantných polypeptidov a ich použitie s aminokyselinovou sekvenciou, v podstate zodpovedajúcou AFP typu III HPLC12, ako prísady do výrobku na zlepšenie uvedeného výrobku, pričom uvedené zlepšenie spočíva v zlepšených vlastnostiach modifikácie procesov rastu kryštálov ľadu, ovplyvňujúcej veľkosť a tvarovú charakteristiku ľadu najmä pri opätovnom raste, čím sa napr. minimalizuje potenciálne poškodenie zmrazením, napr. zabránením alebo inhibíciou rekryštalizácie ľadu vo výrobku pri mrazení, pričom uvedené použitie sa uskutočňuje
-
- spôsobom, ktorý je pre peptidy proti zamrznutiu sám osebe známy, aby sa dosiahla vyššia špecifická modifikovaná účinnosť, najmä účinnosť proti zamrznutiu, než sa dá získať s tým istým množstvom AFP z platesy zimnej.
-
- 6 (51) C 12N 15/31, C 07K 14/315, C 12N 1/21, C 07K 16/12, A 61K 39/09, 39/395, G 01N 33/569, C 12Q 1/68**
(21) 1684-97
 (71) BIOCHEM VACCINES INC., Ste-Foy, Quebec, CA;
 (72) Hamel Josée, Sillery, Quebec, CA; Brodeur Bernard R., Sillery, Quebec, CA; Martin Denis, St-Augustin-de-DesMaures, Quebec, CA; Rioux Clément, Ville de Cap-Rouge, Quebec, CA;
(54) Streptokokové proteíny teplotného šoku zo skupiny HSP70
 (22) 17.05.96
 (32) 07.06.95, 04.08.95
 (31) 08/472 534, 60/001 805
 (33) US, US
 (86) PCT/CA96/00322, 17.05.96
 (57) Opisujú sa nové proteíny teplotného šoku (HSP) baktérií *Streptococcus pneumoniae*, *Streptococcus pyogenes* a *Streptococcus agalactiae*, ktoré majú zdanlivú molekulovú hmotnosť 70 až 72 kDa, imunologicky príbuzné polypeptidy, nukleotidové a obvodné aminokyselinové sekvencie HSP72 baktérii *S. pneumoniae*, nukleotidové a odvodené aminokyselinové sekvencie HSP70 baktérii *S. pyogenes*, nukleotidové a odvodené aminokyselinové sekvencie HSP70 baktérii *S. agalactiae*, protilátky, ktoré sa viažu na HSP a spôsoby génového inžinierstva, ktoré sa používajú na produkciu HSP, a imunologicky príbuzných polypeptidov. Opísané polypeptidy, sekvencie DNA a protilátky poskytujú nové spôsoby diagnostiky, prevencie a/alebo liečby streptokokového ochorenia.
-
- 6 (51) C 12N 15/37, C 07K 14/025, 16/08, A 61K 39/12**
(21) 1278-97
 (71) Merck & Co., Inc., Rahway, NJ, US;
 (72) Hofmann Kathryn J., Rahway, NJ, US; Jansen Kathrin U., Rahway, NJ, US; Neeper Michael P., Rahway, NJ, US; Joyce Joseph G., Rahway, NJ, US; George Hugh A., Rahway, NJ, US;
(54) Izolovaná a čistená molekula DNA, vektor na expresiu a vakcína
 (22) 18.03.96
 (32) 22.03.95, 22.03.96
 (31) 08/408 669, 08/409 122
 (33) US, US
 (86) PCT/US96/03649, 18.03.96
 (57) Izolovaná a čistená molekula DNA kódujúca čistený ľudský papilomavírus typu 18 a jeho deriváty, vektory na jeho expresiu a vakcíny obsahujúce tieto molekuly DNA alebo molekuly kódované týmito molekulami DNA.

- 6 (51) C 12N 15/52, 1/21, C 12P 13/08 // (C 12N 15/52, C 12R 1:15) (C 12N 1/21, C 12R 1:15) (C 12P 13/08, C 12R 1:15)
- (21) 1635-97
- (71) AJINOMOTO CO., INC., Chuo-ku, Tokyo, JP;
- (72) Hayakawa Atsushi, Kawasaki-shi, Kanagawa, JP; Sugimoto Masakazu, Kawasaki-shi, Kanagawa, JP; Yoshihara Yasuhiko, Kawasaki-shi, Kanagawa, JP; Nakamatsu Tsuyoshi, Kawasaki-shi, Kanagawa, JP;
- (54) **Rekombinantná DNA, autonómne reprodukovávaná v bunkách koryneformnej baktérie, koryneformná baktéria a spôsob výroby L-lyzínu**
- (22) 03.12.97
- (32) 05.12.96
- (31) 8-325658
- (33) JP
- (57) Je opísaná rekombinantná DNA, autonómne replikovateľná v bunkách baktérií typu *Corynebacterium*, obsahujúca DNA sekvenciu kódujúcu aspartátkinázu, v ktorej je inhibícia spätnou väzbou L-lyzínom a L-treonínom v podstate desenzibilizovaná, a DNA sekvenciu pre diaminopimelátdekarboxylázu, ďalej baktéria rodu *Corynebacterium* obsahujúca aspartátkinázu, v ktorej je inhibícia spätnou väzbou L-lyzínom a L-treonínom v podstate desenzibilizovaná, a obsahuje zosilnené gény pre diaminopimelátdekarboxylázu; a spôsob produkcie L-lyzínu, zahŕňajúci kroky kultivácie uvedenej baktérie rodu *Corynebacterium* vo vhodnom médiu, za produkcie L-lyzínu, ktorý sa hromadí v bunkách uvedenej baktérie, a izolácia L-lyzínu z tejto kultúry.
-
- 6 (51) C 12N 15/52, 1/21, 15/77, C 12P 13/08 // (C 12N 1/21, C 12R 1:15) (C 12P 13/08, C 12R 1:15)
- (21) 1636-97
- (71) AJINOMOTO CO., INC., Chuo-ku, Tokyo, JP;
- (72) Araki Masayuki, Kawasaki-shi, Kanagawa, JP; Sugimoto Masakazu, Kawasaki-shi, Kanagawa, JP; Yoshihara Yasuhiko, Kawasaki-shi, Kanagawa, JP; Nakamatsu Tsuyoshi, Kawasaki-shi, Kanagawa, JP;
- (54) **Rekombinantná DNA, autonómne reprodukovávaná v bunkách koryneformnej baktérie, koryneformná baktéria a spôsob výroby L-lyzínu, vektor pVK7**
- (22) 03.12.97
- (32) 05.12.96
- (31) 8-325659
- (33) JP
- (57) Je opísaná baktéria rodu *Corynebacterium* obsahujúca aspartátkinázu, v ktorej je inhibícia spätnou väzbou L-lyzínom a L-treonínom v podstate desenzibilizovaná, a obsahuje zosilnený gén pre dihydrodipikolínátreduktázu, pre dihydrodipikolínátreduktázu, pre dihydrodipikolínátsyntázu, pre diaminopimelátdekarboxylázu a zosilnený gén pre aspartátaminotransferázu, spôsob produkcie L-lyzínu zahŕňajúci kroky kultivácie uvedenej baktérie typu *Corynebacterium* vo vhodnom médiu, za produkcie L-lyzínu a jeho hromadenia
- v bunkách uvedenej baktérie, a izolácie L-lyzínu z tejto kultúry; a ďalej rekombinantná DNA použiteľná na transformáciu baktérií rodu *Corynebacterium*.
-
- 6 (51) C 12N 15/52, 1/21, C 12P 13/08 // (C 12N 15/52, C 12R 1:13) (C 12N 1/21, C 12R 1:13) (C 12P 13/08, C 12R 1:13)
- (21) 1640-97
- (71) AJINOMOTO CO., INC., Chuo-ku, Tokyo, JP;
- (72) Otsuna Seiko, Kawasaki-shi, Kanagawa, JP; Sugimoto Masakazu, Kawasaki-shi, Kanagawa, JP; Izui Masako, Kawasaki-shi, Kanagawa, JP; Hayakawa Atsushi, Kawasaki-shi, Kanagawa, JP; Nakano Eiichi, Kawasaki-shi, Kanagawa, JP; Kobayashi Masaki, Kawasaki-shi, Kanagawa, JP; Yoshihara Yasuhiko, Kawasaki-shi, Kanagawa, JP; Nakamatsu Tsuyoshi, Kawasaki-shi, Kanagawa, JP;
- (54) **Rekombinantná DNA, autonómne replikovateľná v bunkách koryneformných baktérií, koryneformná baktéria a spôsob výroby L-lyzínu**
- (22) 05.06.96
- (32) 07.06.95
- (31) 7-140614
- (33) JP
- (86) PCT/JP96/01511, 05.06.96
- (57) Schopnosť produkovať L-lyzín a rýchlosť produkcie L-lyzínu sú zlepšené v koryneformných baktériách kotviacich aspartokinázu, v ktorej bola v podstate znečlivená spätná inhibícia spôsobovaná L-lyzínom a L-treonínom, a obsahujúcich zosilnenú DNA kódujúcu dihydrodipikolínát reduktázu, DNA kódujúcu dihydrodipikolínát syntázu, DNA kódujúcu diaminopimelát dekarboxylázu a DNA kódujúcu diaminopimelát dehydrogenázu.
-
- 6 (51) C 12N 15/53, 15/82, 5/10, A 01H 5/00
- (21) 1615-97
- (71) Rhone-Poulenc Agrochimie, Lyon, FR;
- (72) Sailland Alain, Lyon, FR; Rolland Anne, Lyon, FR; Matringe Michel, Lyon, FR; Pallett Ken, Ongar, Essex, GB;
- (54) **Sekvencia DNA génu hydroxyfenylpyruvát-dioxygenázy a produkcia rastlín obsahujúcich gén hydroxyfenylpyruvát-dioxygenázy a tolerantných voči špecifickým herbicídum**
- (22) 03.06.96
- (32) 02.06.95, 10.11.95, 17.05.96
- (31) 95/06800, 95/13570, 96/05944
- (33) FR, FR, FR
- (86) PCT/FR96/00831, 03.06.96
- (57) Sú opísané sekvencie DNA génu hydroxyfenylpyruvát-dioxygenázy a získanie rastlín obsahujúcich gén hydroxyfenylpyruvát-dioxygenázy, ktoré sú rezistentné proti herbicídum, sekvencia DNA génu hydroxyfenylpyruvát-dioxygenázy, izolácia z baktérie alebo rastliny a použitie na získanie rastlín tolerantných voči herbicídum.

- 6 (51) C 12N 15/55, 15/82, A 01H 5/00, A 23K 1/14, C 12P 7/64, A 61K 38/46, C 10L 1/02, 1/14, 1/16
(21) 1401-97
(71) Jouveinal S. A., Paris, FR;
(72) Lenee Philippe, Noumèa, FR; Gruber Véronique, Chamalières, FR; Baudino Sylvie, Orcines, FR; Merot Bertrand, Volvic, FR; Benicourt Claude, Houilles, FR; Cudrey Claire, Antony, FR;
(54) **Rekombinantné preduodenálne lipázy a polypeptidové deriváty produkované rastlinami, spôsob ich získavania a použitia**
(22) 19.04.96
(32) 20.04.95
(31) 95.04754
(33) FR
(86) PCT/FR96/00606, 19.04.96
(57) Rekombinantné nukleotidové sekvencie obsahujúce cDNA kódujúcu preduodenálnu lipázu alebo ktorúkoľvek sekvenciu odvodenú od tejto cDNA sa používajú na transformáciu rastlinných buniek s cieľom získať rekombinantné preduodenálne lipázy alebo z nich odvodené polypeptidy. Geneticky transformované rastliny alebo časti rastlín alebo extraktov týchto rastlín alebo rekombinantných preduodenálnych lipáz alebo z nich odvodených polypeptidov sa môžu využiť v oblasti výživy, na získanie liečiv alebo v príslušnej priemyselnej oblasti.
- 6 (51) C 12P 21/00, 19/04, A 61K 39/00, C 08B 37/00, C 07K 2/00, C 12N 1/16 // (C 12N 1/16, C 12R 1:725) (C 12P 21/00, C 12R 1:645) (C 12P 19/04, C 12R 1:645)
(21) 177-98
(71) BOEHRINGER INGELHEIM VETMEDICA GMBH, Ingelheim am Rhein, DE;
(72) Farnov Dieter, Ingelheim am Rhein, DE; Karle Joachim, Ruesselsheim, DE; Poliakov Igor D., Laupheim, DE; Ivanova Ludmilla G., Laupheim, DE;
(54) **Spôsob prípravy antigénového materiálu, rozpustného vo vodných roztokoch, obsahujúceho polysacharid a/alebo glykopeptid, materiál získaný týmto spôsobom a jeho použitie**
(22) 09.08.96
(32) 11.08.95
(31) 95 16 461.2
(33) GB
(86) PCT/EP96/03535, 09.08.96
(57) Opísané sú antigénové prípravky obsahujúce polysacharidy a/alebo glykopeptidy, pripraviteľné z keratínofilných húb, ako aj kvasiniek, spôsob prípravy týchto antigénových prípravkov, ich použitie ako farmaceutických látok, ako aj ich použitie ako vakcín vrátane na profylaxiu a liečenie alergie, ako aj na modulovanie imunitnej odpovede.
- 6 (51) C 12Q 1/00, G 01N 27/327
(21) 1795-97
(71) SAICOM S. r. l., Trieste, IT;
(72) Svorc Josef, Prievidza, SK; Miertus Stanislav, Bratislava, SK; Stredansky Miroslav, Modra, SK;
(54) **Elektrochemický biosenzor a spôsob jeho výroby**
(22) 03.07.96
(32) 05.07.95
(31) MI 95 A 001441
(33) IT
(86) PCT/EP96/02919, 03.07.96
(57) Elektrochemické biosenzory sa stanovujú koncentrácie analytov v roztokoch alebo suspenziách vzoriek. Uvedené biosenzory sú založené na kompozitných prevodníkoch obsahujúcich práškový alebo zrnitý elektroodvodivý materiál, chemický mediátor, voliteľne látku schopnú sorbovať uvedený chemický mediátor a vhodné kompozitovné činidlo na báze tuhej látky, ktorým je pri teplote miestnosti zlúčenina v tuhom stave; uvedené biosenzory sa pripravujú zabudovaním biokatalyzátora do objemu uvedených kompozitných prevodníkov, alebo využitím biokatalytickej vrstvy na ich povrchoch.
- 6 (51) C 23C 8/22
(21) 1776-97
(71) Carl Aug. Picard GmbH&Co. KG, Remscheid, DE;
(72) Deimel Hans Joachim, Remscheid, DE;
(54) **Základný materiál na výrobu základných listov na kotúčové píly, rezacie kotúče, rámové píly, ako i rezacie a škrabacie zariadenia**
(22) 27.06.96
(32) 30.06.95
(31) 95110279.7
(33) EP
(86) PCT/EP96/02825, 27.06.96
(57) Základný materiál pozostáva, vychádzajúc od jeho povrchu, z dvoch krycích plôch (2), dvoch čelných krajných plôch (3) a dvoch pozdĺžnych krajných plôch (4), zo základnej ocele obohatenej uhlíkom so základným obsahom uhlíka menším než 0,3 % hmotn. Základná oceľ má v dôsledku termochemického spracovania minimálne jednej krycej plochy (2) krajné oblasti (5) obohatené uhlíkom vychádzajúc od hodnoty 0,5 až 1,1 % hmotn., ktoré prechádzajú od oblasti (6) neobohatenej uhlíkom alebo obohatenej uhlíkom iba nepatrne. Na krajných plochách (3,4) má základný materiál sendvičovú štruktúru vytvorenú z krajnej oblasti (5) obohatenej uhlíkom a z oblasti (6) neobohatenej uhlíkom.

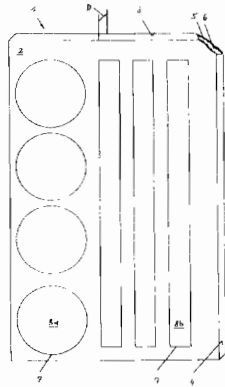
**Trieda D**

- 6 (51) D 04H 13/00, D 06M 10/02, 10/10, 15/576**
(21) 1219-97
 (71) KIMBERLY-CLARK WORLDWIDE INC., Neenah, WI, US;
 (72) Cohen Bernard, Berkeley Lake, GA, US;
(54) Netkaný laminátový ochranný materiál
 (22) 23.02.96
 (32) 16.03.95
 (31) 08/405 485
 (33) US
 (86) PCT/US96/02468, 23.02.96
 (57) Netkané vrstvené rúno so zvýšenými filtračnými schopnosťami proti penetrácii častíc obsahuje alkohol odpudzujúce látky, tvorené derivátmi fluorovaných uretánov. Zdokonalenie filtračných schopností proti penetrácii častíc sa dosiahne spracovaním netkaného vrstveného rúna prostredníctvom korónového výboja.

Trieda E

- 6 (51) E 01B 2/00, 19/00**
(21) 2988-90
 (71) Allgemeine Baugesellschaft - A. PORR Aktiengesellschaft, Wien, AT;
 (72) Howanietz Fritz, Dr., Angern, AT; Raschendorfer Helmut, dipl. Ing., Brunn am Gebirge, AT; Salzmann Heinrich, Salzburg, AT;
(54) Zvršok s koľajnicami a spôsob jeho výstavby
 (22) 15.06.90
 (32) 19.06.89
 (31) A 1496/89
 (33) AT
 (57) Zariadenie bez štrku, výhodne so širokopátnými koľajnicami (1), má koľajnice (1) uvoľniteľne spojené s nosníkmi (2). Každý nosník (2) má najmenej dve koľajnice (1). Na koľajniciach (1) je po oboch stranách stojky (9) koľajnice (1) upravené prípadne až k hlave (11) koľajnice (1) a prípadne až k pätku (10) koľajnice (1) zasahujúce, na koľajnicu (1) dosadajúce usporiadanie na tlmenie hluku. Usporiadanie na tlmenie hluku je tvorené povlakom (8, 12; 19, 21), ktorý je na koľajnici (1) držaný prilnavo a prekrýva stojku (9) koľajnice (1) a pätku (10) koľajnice (1). Povlak (8, 12; 19, 21) je vytvorený spojivom (24) spojenými časti-

ami (23), pričom častice (23) majú veľkosť zrna 2 mm až 8 mm, a prípadne vláknami, najmä sklenenými vláknami. Na koľajnice sa pôsobí lúčom kvapaliny, najmä vodným lúčom s tlakom aspoň 40 barov, výhodne aspoň 400 barov, potom sa s koľajnicami adhezívne spojí povlak.

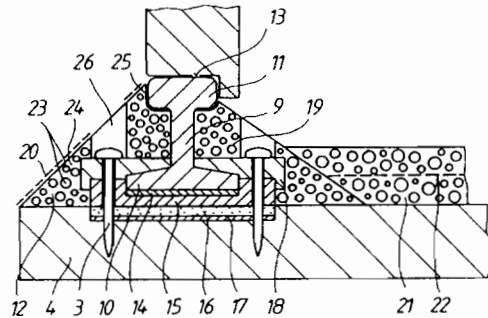

- 6 (51) E 01F 9/017**
(21) 1659-97
 (71) Junker Wilhelm, Backnang, DE;
 (72) Junker Wilhelm, Backnang, DE;
(54) Návesť pre cestnú premávku
 (22) 04.12.97
 (32) 05.12.96
 (31) 296 21 149.4
 (33) DE
 (57) Návesť (1) pozostáva zo spodného dielu (3), vybaveného požadovaným miestom "zlomu", a pripojiteľného horného dielu. Oba diely sú z pružne deformovateľného materiálu. Horný diel tvorí stĺpik (2) v tvare dutého valca, ktorý vyúsťuje smerom nadol v tvare klina (5) do dolného okraja (6) v tvare obdĺžnika. Prostredníctvom tohto okraja (6) je stĺpik (2) spojený so spodným dielom (32). Spojenie je zabezpečené koľajničkou (11). Návesť (1) môže byť spojená s nohou (19), alebo ukotvená priamo vo vozovke. Usporiadanie jednotlivých súčastí návěsti a ich materiálovým zložením sa umožňuje jej ohýbanie v ľubovoľnom smere, takže ak pri náhodnom prejení vozidlom dôjde k jej ohnutiu - "zlomu", v dôsledku vlastnej pružnosti sa zasa vzpriami.

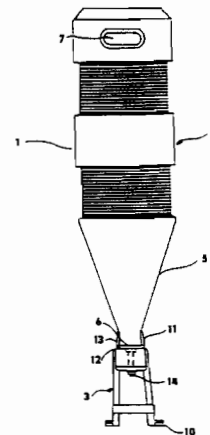

6 (51) E 03F 5/14, B 01D 21/26

(21) 2779-91

(71) UNITED UTILITIES PLC, Birchwood, Warrington, Cheshire, GB;

(72) Smith Bryan, Rawdon, Leeds, GB;

(54) **Spôsob odstraňovania piesku z odpadových vôd a zariadenie na vykonávanie tohto spôsobu**

(22) 09.09.91

(57) Spôsob odstraňovania piesku z odpadových vôd, pri ktorom odpadová voda obsahujúca piesok prúdi kanálom (33), a to najprv pozdĺžnou priamou časťou (37), ktorá je dostatočne dlhá, aby sa stabilizovalo prúdenie, a má konštantnú šírku (35), a potom zahnutou časťou (41), ktorá zvierá s priamou časťou (37) aspoň 10° uhol, a v smere prúdu za zahnutou časťou (41) sa odstraňuje piesok z prúdu priechodom (51) umiestneným na vnútornej strane oblúka na dne kanála (33). Zariadenie na odstraňovanie piesku z odpadových vôd na uskutočňovanie tohto spôsobu pozostáva z kanála (33) obsahujúceho pozdĺžnu priamu časť (37) s konštantnou šírkou (35), ktorá má dostatočnú dĺžku na stabilizáciu prúdenia a zahnutú časť (41) zvierajúcu s osou priamej časti (37) kanála (33) aspoň 10° uhol, z najmenej jedného priechodu (51) umiestneného na dne kanála (33) v smere prúdu za zahnutou časťou (41) na vnútornej strane oblúka a výsypky (67) pripevnenej ku každému priechodu (51) vybavenej vypúšťacím miestom (71) na odoberanie piesku.

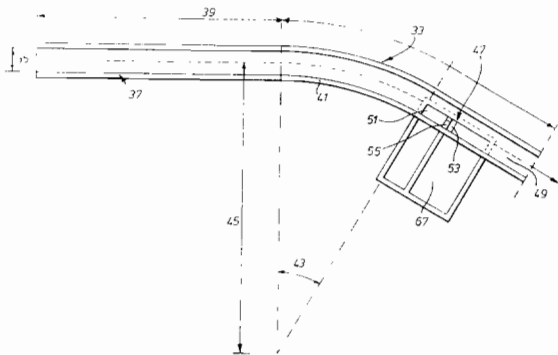

6 (51) E 04B 1/41

(21) 1568-97

(71) HARDO-Befestigungen GmbH, Emmendingen, DE;

(72) Frischmann Albert, Kenzingen, DE; Semmler Markus, Emmendingen, DE;

(54) **Držiak izolačnej hmoty**

(22) 21.11.97

(32) 09.12.96

(31) 196 51 046.5

(33) DE

(57) Držiak izolačnej hmoty na upevňovanie dosky z izolačnej hmoty sa skladá z pridržiavacieho taniera a dutého drieku. Na umožnenie zakotvenia držiaka izolačnej hmoty v nosnej vrstve má dutý driek (3) uzatváraciu zátku (6), ktorá je zvierajúca vložená v dutom drieku. Usadzovací nástroj (10) je opatrený dorazovým nákrúžkom (11), upraveným na drieku usadzovacieho nástroja.

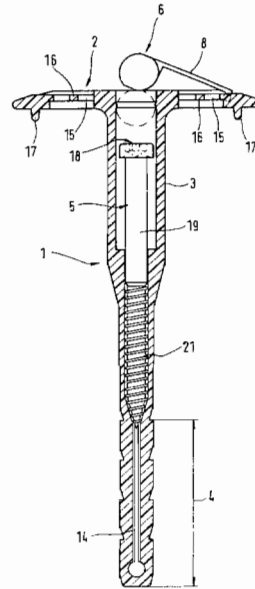

6 (51) E 04B 2/78

(21) 5331-88

(71) Glockenstein Karl, Wien, AT;

(72) Glockenstein Karl, Wien, AT;

(54) **Stenový doskový diel**

(22) 27.07.88

(32) 30.07.87

(31) A 1932/87

(33) AT

(57) Stenový doskový diel (1) je zložený z nosného rámu (2), vytvoreného z profilov (3, 4) s prierezom písmena C alebo U, na ktorom sú obojstranne upevnené krycie dosky (5, 6). Medzi krycími doskami a profilmi (3, 4) je umiestnená náplň (21) z tepelne a/alebo zvukovo izolačného materiálu. Na aspoň jednom okraji nosného rámu (2) je pripevnená aspoň jedna vyrovnávacia podpera (8). Aspoň jedna okrajová hrana aspoň jednej krycej dosky (5, 6) presahuje cez profil (3, 4) nosného rámu (2). Do priestoru medzi krycími doskami (5, 6) je v mieste horného priečneho profilu (4) umiestnený aspoň jeden úložný diel (16) s prierezom písmena C alebo U, ktorý je otvorený smerom k hornému priečnému profilu (4). Má ramená (18, 18') zasunuté medzi ramená horného priečneho profilu (4). Ramená (18, 18') sú pri svojom voľnom konci skosené smerom k osi (44) symetrie a zvierajú s ňou ostrý uhol. V prvej stojatej ploche (25) úložného dielu (16) je vytvorený upevňovací člen na pripevnenie úložného dielu (16) k stropu (17). Vzdialenosť ramien horného priečneho profilu (4) je väčšia ako vzdialenosť vonkajších plôch ramien (18, 18') úložného dielu

(16). Horný a dolný priečný profil (4) je otvorený smerom k úložnému dielu (16).

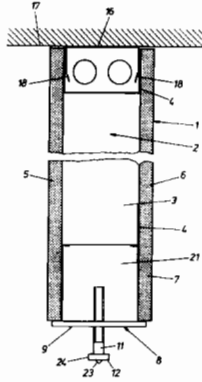

6 (51) E 04B 5/43, E 04C 5/02, E 04B 1/48

(21) 1570-97

(71) SICCON S.R.O., Praha, CZ;

(72) Argay Ivan, Praha, CZ; Halík Vojtěch, Praha, CZ;

(54) Spoj betónových stavebných prvkov

(22) 26.03.96

(86) PCT/CZ96/00009, 26.03.96

(57) Spoj betónových stavebných prvkov obsahuje sústavu spojovacích kolíkov (2), tvorenú radmi navzájom rovnobežných prútov, pretínajúcich svojimi strednými časťami oblasť styku spojných stavebných prvkov a zabetónovaných svojimi oboma koncovými úsekmi v navzájom spojných stavebných prvkoch. Spojovacie kolíky (2) sú usporiadané do najmenej jedného vodorovného radu, najmä však do skupiny navzájom rovnobežných radov, usporiadaných nad sebou. Sústava spojovacích kolíkov (2) je zabetónovaná časťou svojej dĺžky v styčných plochách zhlaví nosného stĺpu (1), z ktorých vyčnievajúce druhé úseky spojovacích kolíkov (2) sú zabetónované v stropnej konštrukcii.

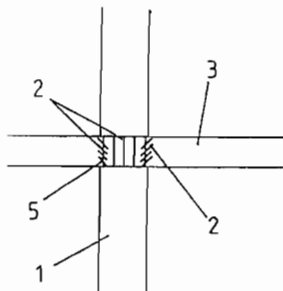

6 (51) E 04D 13/14, 13/16

(21) 1777-97

(71) BRAAS GmbH, Oberursel, DE;

(72) Hofmann Karl-Heinz, Mücke, DE;

(54) Plastický, ručne tvarovateľný krycí materiál

(22) 27.06.96

(32) 30.06.95

(31) 195 23 834.6

(33) DE

(86) PCT/DE96/01189, 27.06.96

(57) Plastický, ručne tvarovateľný a aspoň v jednom smere rozťahovateľný materiál (10) s nosným prvkom (12) vybaveným prelomeninami (22), ktorý minimálne na svojej vrchnej strane obsahuje vrstvu (18) prekrývajúcu uvedené prelomeniny (22). V jednom smere je rozťahovateľný o viac ako 30 %, naprieč na smer rozťahovania (26) ohýbateľný a po celej svojej ploche trojrozmerné plasticky tvarovateľný pri zachovaní tvarovej stálosti. Horná vrstva (18) je z tenkého plochého materiálu a nosný prvok (12) vybavený touto vrstvou je kreповite stlačený aspoň proti smeru rozťahovania (26) minimálne o 25 % svojej pôvodnej dĺžky, takže povrch krycieho materiálu (10) vytvára nepravidelné malé vlnky.

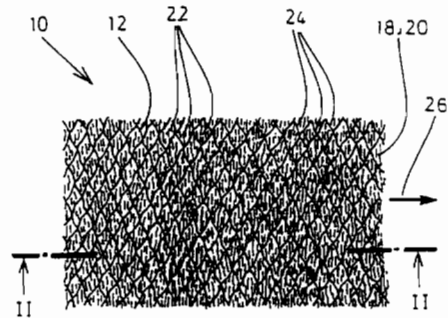

6 (51) E 04G 1/04, 1/12

(21) 1304-97

(71) SGB Services Plc., Horsham, West Sussex, GB;

(72) Cornish John Robert Earl, East Grinstead, West Sussex, GB;

(54) Lešenárska konštrukcia

(22) 25.09.97

(32) 18.12.96

(31) 9626299.3

(33) GB

(57) Lešenárska konštrukcia obsahuje najmenej jednu dvojicu v podstate rovnobežných a v odstupe od seba umiestnených lešenárskych prvkov (2), z ktorých každý prebieha medzi dvojicou v podstate zvislých stojok (1) a podopiera príslušný koniec najmenej jednej podlahovej dosky (4), prebiehajúcej medzi nimi. Každý z lešenárskych prvkov (2) je upravený na uloženie príslušného konca podlahovej dosky (4) a na zamedzenie nežiaduceho uvoľnenia tejto podlahovej dosky (4) vetrom alebo náhodným dotykcom. Každý koniec lešenárskeho prvku (2) je vybavený priečnymi a opačne smerujúcimi jazýčkami (20, 21), prispôbenými na upevnenie v zaisťovacom ústrojenstve (3) osadenom na každej stojke (1).

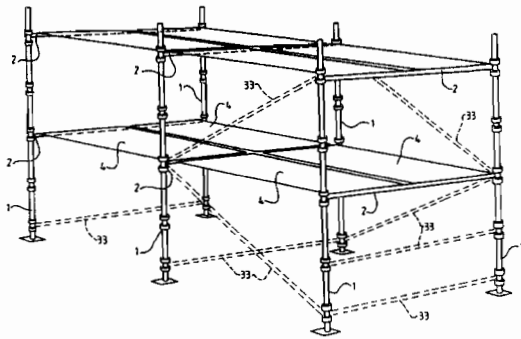

6 (51) E 04H 12/22

(21) 196-98

(71) Krinner Klaus, Straßkirchen, DE;

(72) Krinner Klaus, Straßkirchen, DE;

(54) Zariadenie na vertikálne umiestnenie stĺpov a predmetov v tvare stožiaru

(22) 22.08.96

(32) 23.08.95, 01.04.96

(31) 295 13 554.9, 296 06 034.8

(33) DE, DE

(86) PCT/EP96/03704, 22.08.96

(57) Zariadenie na vertikálne umiestnenie stĺpa alebo predmetu (4) v tvare stožiaru na upevňovacie zariadenie (6), umiestnené na jeho konci obrátenom k zemi, pozostáva z v podstate valcového, podlhovastého trňa (10), ktorý vyčnieva smerom nahor z voľnej hornej strany upevňovacieho zariadenia (6) a môže byť vložený do úložného otvoru (12) vytvoreného na spodnej strane stĺpa alebo predmetu (4) v tvare stožiaru a podpornej dosky (16), o ktorú je opretá spodná strana stĺpa alebo predmetu (4) v tvare stožiaru, pričom najmenej jeden poistný výstupok (18) vyčnieva smerom nahor z podpornej dosky (16) a vniká do materiálu stĺpa alebo predmetu (4) v tvare stožiaru. Upevňovací trň (10) je podstatne tenší než úložný otvor (12) vytvorený v spodnej časti stĺpa alebo predmetu (4) v tvare stožiaru a medzi vonkajším obvodom upevňovacieho trňa (10) a vnútornou obvodovou plochou úložného otvoru (12) je vytvorená vôľa v podstate po celom axiálnom rozsahu upevňovacieho trňa (10).

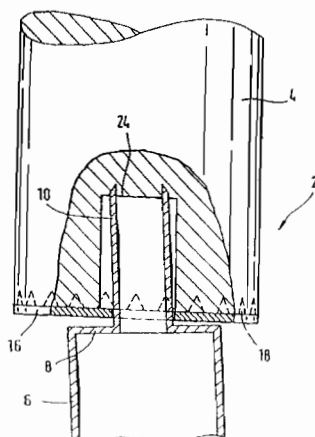

6 (51) E 05B 27/06

(21) 1685-96

(71) Štofán Jozef & CO, Bratislava, SK; Čorejová Silvia, Mgr., Bratislava, SK; Karáč Ján, Bratislava, SK; Crmanová Silvia, Bratislava, SK; Varga Ján, RSDr., Bratislava, SK; Jurkovič Dušan, Ing., Bratislava, SK;

(72) Štofán Jozef, Bratislava, SK; Čorejová Silvia, Mgr., Bratislava, SK; Karáč Ján, Bratislava, SK; Crmanová Silvia, Bratislava, SK; Varga Ján, RSDr., Bratislava, SK; Jurkovič Dušan, Ing., Bratislava, SK;

(54) Spôsob uzatvárania a otvárania bezpečnostnej mechanickej vložky a bezpečnostná mechanická vložka kolíkového typu

(22) 27.12.96

(57) Pri tomto spôsobe sa v jednom smere a jedným záberom prvého ovládacieho kľúča súčasne aktivuje uvoľňovací a uzatvárací mechanizmus tak, že prístup k uzatváraciemu mechanizmu je zabezpečený cez uvoľňovací mechanizmus, a v druhom smere sa jedným záberom prvého alebo druhého ovládacieho kľúča aktivuje len uzatvárací mechanizmus. Pre tento spôsob je vytvorená bezpečnostná mechanická vložka, ktorej teleso (1) je z jednej čelnej strany osadené uvoľňovacou otočnou vložkou (3) a z druhej čelnej strany je osadené uzatváracou otočnou vložkou (2) minimálne s tromi kombinačnými usporiadaniami (5) kolíkového typu, pričom ovládací člen (4) sčasti prekryva len uzatváraciu otočnú vložku (2) a je s ňou pevne a rozoberateľne spojený. Protí vytrhnutiu je uzatváracia otočná vložka (2) a uvoľňovacia otočná vložka (3) opatrená zaisťovacími príchytkami (10) a navyše ovládací člen (4) je opatrený upevňovacím kolíkom (11). Teleso (1) je na čelnej strane opatrené výstupkom (13), v ktorom je umiestnený vonkajší upevňovací otvor (15).

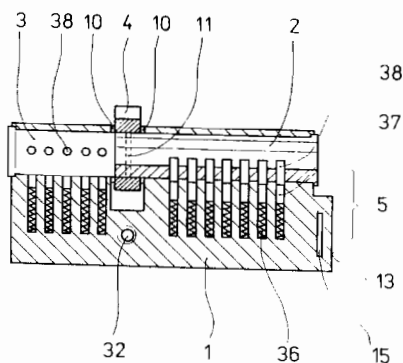

6 (51) E 05D 7/00, B 60J 10/00

(21) 1696-97

(71) Ed.Scharwächter GmbH, Remscheid, DE;

(72) Klütting Bernd-Alfred, Radevormwald, DE;

(54) Držiak dverí na dvere motorových vozidiel

(22) 10.12.97

(32) 10.12.96

(31) 296 21 382.9

(33) DE

- (57) Pre držiak dverí na dvere motorových vozidiel, ktorý sa skladá z pridržiavacej časti dverí a z brzdiaceho a zaisťovacieho mechanizmu, spolupôsobiacieho s pridržiavacou časťou dverí, ako aj z usporiadania na tvorbu brzdiacich a pridržiavacích síl pre dvere motorových vozidiel, pričom pridržiavacia časť dverí je vybavená brzdivými vačkami alebo brzdivými plochami a je upevnená na jednej z oboch častí dverí, to je dverách alebo bočnom nosníku dverí, a s pridržiavacou časťou dverí spolupôsobiacie brzdiace a zaisťovacie zariadenie má viac brzdiacich teliesok a je upevnené na druhej časti dverí, pričom usporiadanie na tvorbu brzdiacich a pridržiavacích síl je zhotovené ako mechanizmus na tvorbu prítlačacieho tlaku medzi pridržiavacou časťou dverí a medzi brzdiacim a zaisťovacím mechanizmom, sa navrhuje, aby pridržiavacia časť dverí, brzdiaci a zaisťovací mechanizmus a usporiadanie na tvorbu brzdiacich a pridržiavacích síl boli zhotovené vždy ako samostatné konštrukčné skupiny.

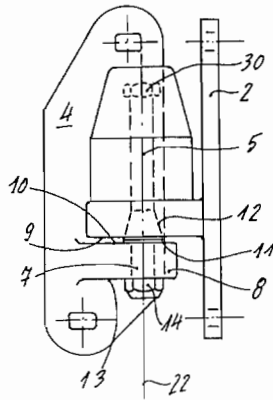

- 6 (51) E 06B 1/18, 1/32**
(21) 1344-97
 (71) NORSK HYDRO ASA, Oslo, NO;
 (72) Schulz Harald, Dr., Krumbach, DE; Settele Helmut, Vöhringen, DE;
(54) Rám na okná, dvere, fasády alebo podobne
 (22) 03.10.97
 (32) 08.10.96
 (31) 196 41 312.5
 (33) DE
 (57) Rám je upravený na okná, dvere, fasády alebo podobne a je zostavený z dutých profilov (1, 2) skladajúcich sa výhodne z kovu, ako i zo spojovacích prvkov (3) zasahujúcich do dutých profilov (1, 2). Spojovací prvok (3) má pre každý z dutých profilov (1, 2) aspoň jeden z vonkajšej strany rámu k vnútornej strane rámu sa rozprestierajúci kanál na lep (6), privádzaný medzi spojovací prvok (3) a dutý profil (1, 2). Na to je v dutom profile (1, 2) na vonkajšej strane rámu upravený na kanál nadväzujúci vstrekovací otvor (4) na lep (6). Kanál v každom z ramien spojovacieho prvku (3) je vytvorený v tvare vnútri a priečne k pozdĺžnemu smeru ramena sa rozprestierajúceho, na vnútornej strane rámu ústiaceho vstrekovacieho vývrtu (5). Vstrekovací vývrt (5) je v smere kolmom na rovinu rámu upravený približne stredovo v ramene

spojovacieho prvku (3) a ústi do plochého, kapsovitého vybrania (7), upraveného v spojovacom prvku (3) na vnútornej strane rámu.

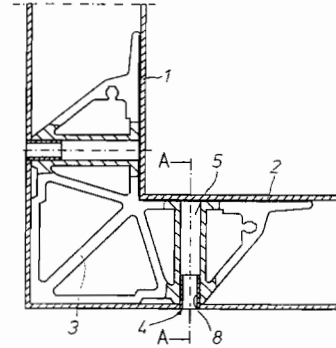

- 6 (51) E 06B 3/96**
(21) 1412-97
 (71) NORSK HYDRO ASA, Oslo, NO;
 (72) Schulz Harald, Dr., Krumbach, DE;
(54) Tepelnoizolačný spojovací profil, najmä na rámy dverí, okien, elementy fasády a podobne
 (22) 17.10.97
 (32) 23.10.96
 (31) 196 43 693.1
 (33) DE
 (57) Tepelnoizolačný spojovací profil je navrhnutý hlavne na rámy dverí, okien, elementy fasád a podobne. Pozostáva z jedného vonkajšieho a jedného vnútorného kovového profilu (1, 2) a tiež z aspoň jednej izolačnej stojky (3) spájajúcej tieto kovové profily (1, 2) dohromady za vytvorenie tepelnoizolačného mosta. Izolačná stojka (3) zasahuje výhodne rybinovite sa rozširujúcimi koncovými úsekmi usporiadanými v pozdĺžnom smere a tvoriacimi pätku (4) do zodpovedajúcich podrezaných upevňovacích drážok (5) na kovových profiloch (1, 2). Koncové úseky na svojej čelnej strane (12) privrátené ku kovovým profilom (1, 2) sú opatrené aspoň jednou medzerou (13) prebiehajúcou v pozdĺžnom smere, ktorá zachytáva tvarovo uzatvorene stojku (14) vyčnievajúcu z kovového profilu (1, 2).

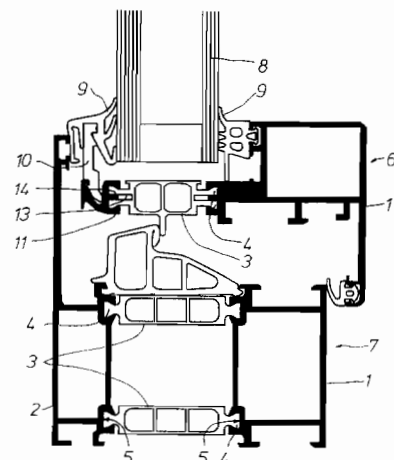

6 (51) E 21C 35/183

- (21) 1568-96
 (71) VUNAR, a. s., Nové Zámky, SK;
 (72) Gémesi Karol, Ing., Nové Zámky, SK; Lebedev Ivan, doc. Ing., CSc., Nové Zámky, SK; Kováč Vojtech, Ing., CSc., Nové Zámky, SK;
 (54) **Banský nôž**
 (22) 05.12.96
 (57) Banský nôž, najmä na ťažbu uhlia, tvorený telesom, upínacou a reznou časťou, ktorého rezná časť (3) telesa (1) má na čelnej ploche (31) vytvorenú oteruvzdornú tvrdonávarovú vrstvu (32).

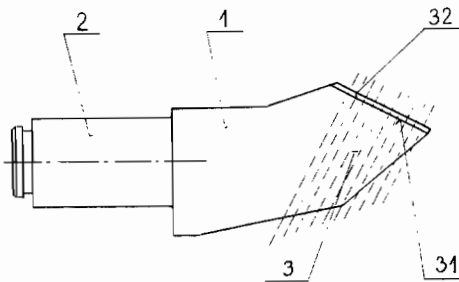

Trieda F

6 (51) F 04B 1/12, 1/26

- (21) 1662-96
 (71) SAUER-SUNDSTRAND (CS), s. r. o., Považská Bystrica, SK;
 (72) Galba Vladimír, Ing., Nová Dubnica, SK; Rusnák Vladimír, Ing., Dubnica nad Váhom, SK;
 (54) **Axiálny piestový hydrogenerátor so šikmou doskou**
 (22) 20.12.96
 (57) Axiálny piestový hydrogenerátor s výkyvne uloženou šikmou doskou a s priamou automatickou reguláciou krútiaceho momentu v kombinácii s druhým hydrogenerátorom majúcim konštantný geometrický objem je usporiadaný tak, že tlačný element (65) je na jednej strane spriahnutý so šikmou doskou (5) a na druhej strane s piestovým elementom (64) umiestneným v tlakovom priestore (63), do ktorého vyúsťuje spojovací kanál (62) napojený na výtláčny kanál (61) druhého hydrogenerátora (6).

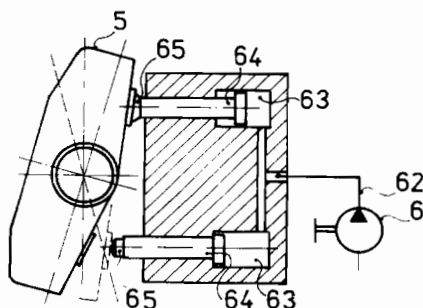

6 (51) F 04B 1/12, 1/26

- (21) 1664-96
 (71) SAUER-SUNDSTRAND (CS), s. r. o., Považská Bystrica, SK;
 (72) Galba Vladimír, Ing., Nová Dubnica, SK; Rusnák Vladimír, Ing., Dubnica nad Váhom, SK;
 (54) **Axiálny piestový hydrogenerátor s priamym riadením krútiaceho momentu**
 (22) 20.12.96
 (57) Axiálny piestový hydrogenerátor s výkyvne uloženou šikmou doskou spriahnutou s riadiacou pákou je usporiadaný tak, že v ľubovoľnom mieste medzi šikmou doskou (4) a riadiacou pákou (6) je umiestnený pružinový mechanizmus (7) obsahujúci prvú pružinu (71) zabudovanú s predpätím. Jej tuhosť môže stúpať s jej stúpajúcim zaťažením a jej zdvih môže byť obmedzený dorazovými plochami (73). Pružinový mechanizmus (7) môže obsahovať axiálne voľnú druhú pružinu (72). Riadiaca páka (6) obsahuje aretačný mechanizmus (62) s kulisou (63) a s viacerými pevne nastaviteľnými polohami (64).

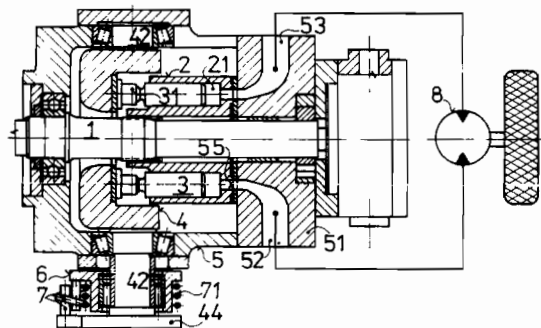

6 (51) F 15B 13/042

- (21) 335-98
 (71) Schwelm Hans, Kaarst, DE;
 (72) Schwelm Hans, Kaarst, DE;
 (54) **Ventilový systém**
 (22) 03.10.96
 (32) 09.10.95
 (31) 195 37 482.7
 (33) DE
 (86) PCT/DE96/01909, 03.10.96
 (57) Ventilový systém má centrálny blok so sedlovými alebo piestovými servoventilmi, tak výhodne normalizovanú prípojnú styčnú plochu (12), ako aj styčnú plochu (13) riadiaceho ventilu na uloženie riadiaceho ventilu (32), a čerpace potrubie (P), plniace potrubie (T), prvé pracovné potrubie (A), druhé pracovné potrubie (B), prvé riadiace potrubie (x) a druhé riadiace potrubie (y), pričom sú v ňom usporiadané štyri uloženia (34, 36) ventilu na uloženie vždy jednej ventilovej jednotky (C₁, C₂, C₃, C₄). To, aby sa vytvoril centrálny blok, ktorý možno nasadiť univerzálne na ľubovoľné množstvo hydraulických zapojení a ktorého zapojenie

možno jednoducho zmeniť, sa dosahuje tým, že centrálny blok je zložený zo stredného bloku (2) a z dvoch na ňom uvoľniteľne upevnených ventilových blokov (50, 60, 70, 80, 90, 100, 110, 120), pričom stredný blok (2) má dve ventilové strany (6, 10) vždy s jednou styčnou plochou (22, 24) ventilového bloku na uloženie vždy jedného ventilového bloku (50, 60, 70, 80, 90, 100, 110, 120), a pričom každý ventilový blok (50, 60, 70, 80, 90, 100, 110, 120) má dve uloženia ventilu (34, 36), a že riadiace vedenia (x a y) sú usporiadané tak, že každá ventilová jednotka (C₁, C₂, C₃, C₄) je ovládateľná prostredníctvom riadiaceho ventilu (32), upraveného na styčnej ploche (13) riadiaceho ventilu.

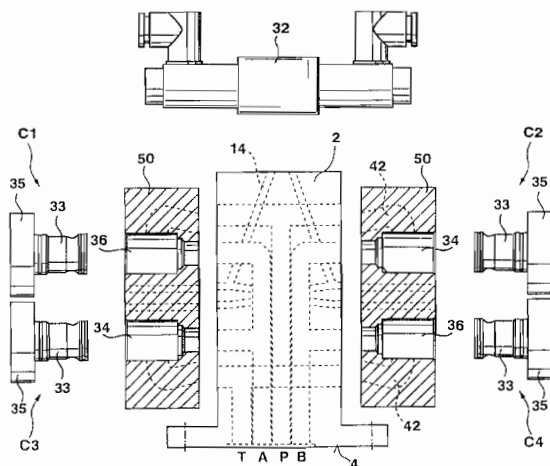

6 (51) F 16B 13/12

(21) 1096-97

(71) Adolf Würth GmbH & Co. KG, Künzelsau, DE;
(72) Schuster Armin, Forchtenberg, DE; Hubert Kurt, Oehringen, DE;

(54) Upevňovací prvok hrebeňovej laty a zodpovedajúci upevňovací svorník

(22) 11.08.97

(32) 14.08.96

(31) 196 32 743.1

(33) DE

(57) Upevňovací prvok na pripevnenie hrebeňovej laty na hrebeňovej väznici, pozostávajúci z upevňovacieho prvku (1) zhotoveného z plechu v tvare U, opatreného otvorom (6), ktorým je prestrčený upevňovací svorník (7). Pod zapustenou hlavou (8) upevňovacieho svorníka (7) sú na drieku (9) vytvorené plochy (13) na kľúč, ktoré sú umiestnené pod upevňovacím prvkom (1), a závit (14). Po upevnení upevňovacieho prvku na hrebeňovej väznici a pripevnení hrebeňovej laty v upevňovacom prvku (1) môže byť zmenená vzdialenosť hrebeňovej laty od hrebeňovej väznice otáčaním upevňovacieho svorníka (7) pomocou kľúča.

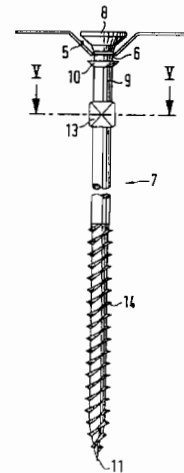
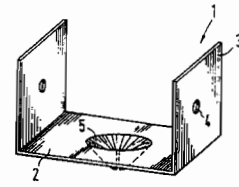

6 (51) F 16L 59/02, 59/22

(21) 1749-97

(71) ROCKWOOL INTERNATIONAL A/S, Hedehusene, DK;

(72) Cridland Ian, Vanloese, DK; Husbjerg Jens, Lyngby, DK;

(54) Spôsob prípravy rúrkového plášt'a z minerálnych vlákien na izolačné účely a zariadenie na vykonávanie tohto spôsobu

(22) 24.06.96

(32) 22.06.95

(31) 0716/95

(33) DK

(86) PCT/DK96/00277, 24.06.96

(57) Opisuje sa spôsob a zariadenie na prípravu rúrkového plášt'a z minerálnych vlákien na izolačné účely, v ktorom je tkanina z minerálneho vlákna spracovaná aspoň v jednej pozdĺžne sa ťahajúcej zóne takým spôsobom, že väzba medzi vláknami v tejto zóne je zoslabená, tkanina je potom následne navíjaná tak, aby vytvorila zvitok majúci osovo sa rozširujúci otvor a zvitok sa rozreže pozdĺž tvoriacej priamky tak, aby vznikol otvárateľný, ľahko ohýbateľný rúrkový plášť.

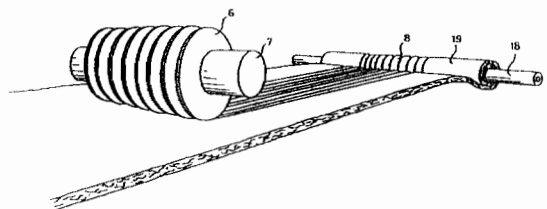

6 (51) F 23L 17/00

(21) 1667-97

(71) F.I.M.E.-FABRICA ITALIANA MOTORI

ELETTRICI S.R.L., Castelfidardo, IT;

(72) Bacchiocchi Alberto, Castelfidardo, IT;

(54) Odsávacia jednotka

(22) 05.12.97

(32) 06.12.96

(31) MC96U000049

(33) IT

(57) Odsávacia jednotka sa skladá z elektrického motora (1) umiestneného vo valcovom kryte (2), s priečnym hriadeľom s niekoľkými ventilátormi (6) na koncoch. Každý z týchto ventilátorov (6) je uložený vnútri odsávacieho bubna vybaveného výtlakovým výpustom, tvoriaceho neoddeliteľnú súčasť krytu (7), ktorý úplne obklopuje motor poháňajúci ventilátor. Niekoľko odsávacích bubnov (8 alebo 80) je súbežných, ale oddelených určitým priestorom (9 alebo 90). Tieto odsávacie bubny (8 alebo 80) majú dva odsávacie otvory, jeden (8a) na vonkajšej strane bubna a druhý (8b) na strane vnútornej. Na každom ventilátore (6) sú dva rady hnacích lopatiek (6a), jeden orientovaný v smere odsávacieho otvoru (8a) na vonkajšej strane odsávacieho bubna (8) a druhý orientovaný v smere odsávacieho otvoru (8b) na vnútornej strane odsávacieho bubna (8).

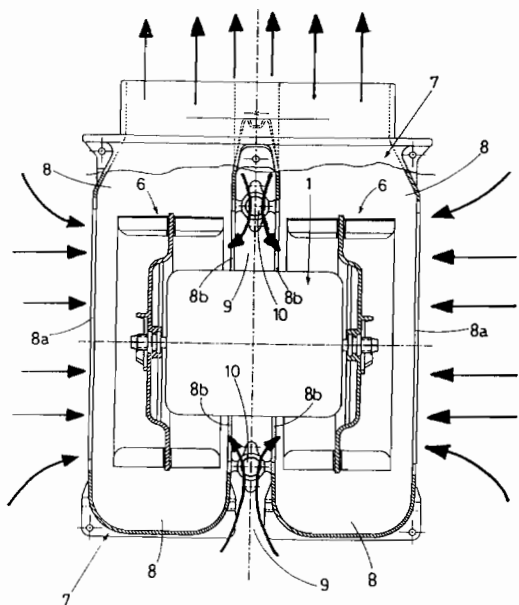

6 (51) F 23L 17/00

(21) 1672-97

(71) F.I.M.E.-FABRICA ITALIANA MOTORI

ELETTRICI S.R.L., Castelfidardo, IT;

(72) Bacchiocchi Alberto, Castelfidardo, IT;

(54) Odsávacia jednotka

(22) 05.12.97

(32) 06.12.96

(31) MC96U000048

(33) IT

(57) Odsávacia jednotka s niekoľkými odsávacími bubnami sa skladá z elektrického motora (1) umiestneného vo valcovom kryte (2), ktorým prechádza hriadeľ s niekoľkými ventilátormi (6) v odsávacích bubnoch, ktoré sú súčasťou krytu (7). Z vonkajšej strany krytu (2) vystupujú lúčovito ramená (3) umiestnené vzájomne pod uhlom 120° a zakončené príslušnými hrotmi (4) s vertikálnymi osami a zväčšenou koncovou opierkou (4). Špeciálny kryt (7) sa skladá z dvoch identických polovic plášt'a (8 a 9 alebo 80 a 90), z ktorých sa každá skladá z dvoch alebo viacerých polovic odsávacích bubnov (8a a 9a alebo 80a a 90a) súbežne zostavených vedľa seba, a polovičky nastavca (8b a 9b), ktorý vymedzuje výtlakový výpust (10) polovíciek odsávacích bubnov (8a a 9a alebo 80a a 90a).

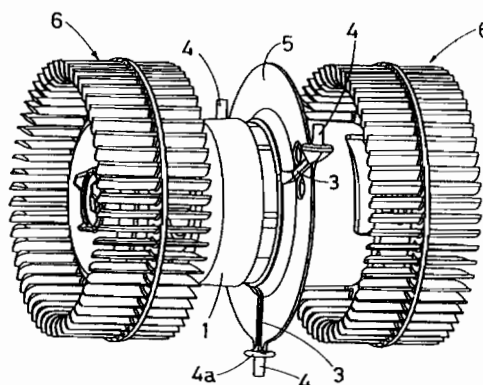

6 (51) F 24F 11/00

(21) 17-96

(71) ABB Installaatiot Oy, Helsinki, FI;

(72) Santavuori Esko Tapio, Turku, FI; Rolin Ingmar Erik, Espoo, FI; Leskinen Seppo Juhani, Västerskog, FI;

(54) Spôsob a zostava systému na riadenie prenosu tepla vo ventilačnom prístroji alebo v klimatickom prístroji

(22) 05.07.94

(32) 07.07.93

(31) 933123

(33) FI

(86) PCT/FI94/00310, 05.07.94

(57) Zariadenie sa skladá z obvodu na prenos tepla (4), ktorý pozostáva z tepelných výmenníkov (1, 2) umiestnených na vstupnom a výstupnom prúde vzduchu (A, B) a zo vstupného obvodu na dodatočnú chladiacu a ohrievaciu energiu (8, 9), a ďalej zo zariadenia (24, 25) na ovládanie dodávky prídavnej energie, kde sú umiestnené teplomery na detekciu teploty a prietoku kvapaliny prenášajúcej teplo.

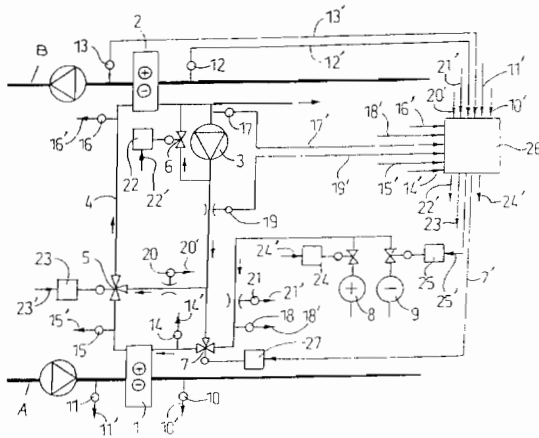
**6 (51) F 24H 1/00****(21) 1538-96**

(71) Houžva František, Ing., Dačice, CZ; Houžva Milan, Ing., Nová Bystřice, CZ; Řehulka Jan, Myslejovice, CZ; Hlavačka a Čech, spol. s r. o., Tovačov, CZ;

(72) Houžva František, Ing., Dačice, CZ; Houžva Milan, Ing., Nová Bystřice, CZ; Řehulka Jan, Myslejovice, CZ;

(54) Zásobníkový ohřeváč vody s plastovou výstelkou

(22) 29.11.96

(32) 30.10.96

(31) 3182-96

(33) CZ

(57) Zásobníkový ohřeváč vody s plastovou výstelkou je určený na ohrev pitnej a úžitkovej vody. Nádrž ohřeváča vody pozostáva z celistvej skrupinovej plastovej výstelky (1), ktorá je uložená v ocelovom obale pozostávajúcom z plášťa (2), na ktorom je umiestnený plyný vrchnák (3) na jednej strane a vrchnák (4) s otvorom (4a) na druhej strane. Plastová výstelka (1) má vytvorené na oboch stranách po obvode v mieste zvarového spoja (8) vonkajšieho ocelového obalu drážky (5, 5a), v ktorých je vložená mäkká izolačná hmota (6). Otvor (4a) vo vrchnáku (4) má oválny tvar a je uzatvorený uzatváracím vrchnákom (7) z vnútornej strany nádrže, pričom vrchnák (4) má vytvorené otvory na privod a odvod vody a otvor na montáž ohřevacieho telesa a na celom obvode má umiestnené gumové tesnenie.

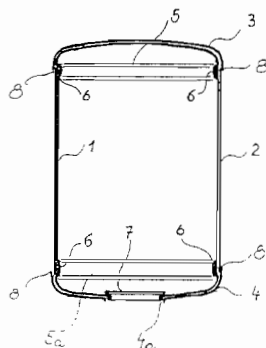
**6 (51) F 25D 11/00****(21) 1254-96**

(71) Samsung Electronics Co., Ltd., Suwon-city, Kyungki-do, KR;

(72) Ryu Sang Chul, Suwon-city, Kyungki-do, KR;

(54) Zostava misky na ľadové kocky do chladničiek

(22) 03.10.96

(32) 29.12.95

(31) NO. 95-65560

(33) KR

(57) Zostava misky na ľadové kocky do chladničiek, ktorá zabráňuje nežiaducemu uvoľneniu misky (10) na ľadové kocky z puzdra misky (8), keď sa miska otáča. Zostava misky podľa tohto vynálezu obsahuje puzdro na misku (8), ktoré je posuvne inštalované v základni mraziaceho priestoru chladničky a má lôžko (8B) so zaskakovacou čelou (10). Miska (10) na ľadové kocky je otočne prichytená v puzdre (8) čapom (12), ktorý zaskočí do lôžka (8B). Na lôžku (8B) je zarážka (17), ktorá zabráňuje nežiaducemu vyskočeniu čapu (12) z lôžka (8B) pri otáčaní misky (10). Zostava misky teda neobsahuje žiadne uzamykacie zariadenie, ktoré by zabráňovalo uvoľneniu misky (10), takže zostava má jednoduchú konštrukciu, zvyšuje produktivitu práce pri montáži takejto zostavy a zvyšuje funkčnú spoľahlivosť chladničiek.

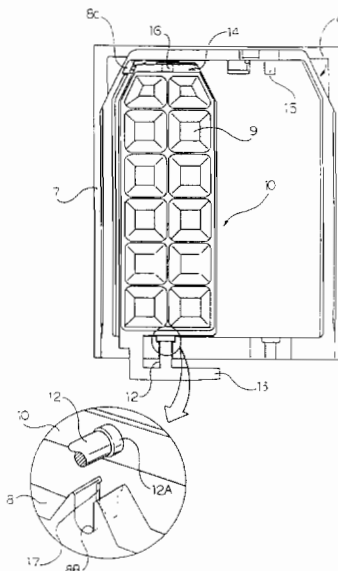
**6 (51) F 25D 11/02, 29/00, 17/06****(21) 1439-96**

(71) Samsung Electronics Co., Ltd., Suwon-city, Kyungki-do, KR;

(72) Yoo Han Joo, Kwangmyong, Kyungki, KR; Lee Jae Seung, Suwon, Kyungki, KR; Suh Kook Jung, Seoul, KR; Lee Hai Min, Seoul, KR; Lim Jae Hoon, Suwon, Kyungki, KR;

(54) Chladnička s vysokoučinnou multivýparnikovou jednotkou (H.M. jednotkou) a spôsob jej riadenia

(22) 11.11.95

- (32) 11.11.94, 17.11.94, 17.11.94, 22.11.94, 22.11.94, 18.05.95
- (31) 1994-29478, 1994-30322, 1994-30323, 1994-30802, 1994-30782, 1995-12395
- (33) KR, KR, KR, KR, KR, KR
- (86) PCT/KR95/00147, 11.11.95
- (57) Chladnička, ktorá má mraziaci a chladiaci priestor a chladiacu H. M. jednotku, a spôsob jej riadenia. Chladiaca jednotka sa skladá z kompresora na stláčanie chladiva, kondenzátora na skvapalňovanie chladiva, kapilárnej rúrky na expandovanie chladiva, z prvého výparníka umiestneného v chladiacom priestore a z druhého výparníka v sérii s prvým výparníkom umiestneného v mraziacom priestore, mraziaci a chladiaci priestor sú oddelené od seba, aby mohli samostatne chladieť, z prvého ventilátora umiestneného v chladiacom priestore na cirkuláciu vzduchu prechádzajúceho cez prvý výparník, z druhého ventilátora umiestneného v mraziacom priestore na cirkuláciu vzduchu prechádzajúceho cez druhý výparník a z riadiacej časti na riadenie činnosti kompresora a ventilátorov mrazenia a chladenia, čím sa dosiahne udržiavanie obidvoch priestorov pri konštantnej teplote.

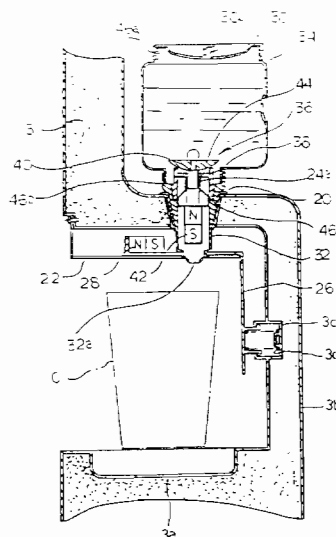

6 (51) F 25D 23/12, B 67D 5/06

- (21) 97-98
- (71) Samsung Electronics Co., Ltd., Suwon-city, Kyungki-do, KR;
- (72) Oh Jae Sek, Suwon-city, Kyungki-do, KR;
- (54) Vodný rozdeľovač chladničky
- (22) 24.07.96
- (32) 26.07.95, 26.07.95, 26.07.95, 18.08.95, 03.07.96
- (31) 1995/18722 U, 1995/18723 U, 1995/18724 U, 1995/25467, 1996/26839
- (33) KR, KR, KR, KR, KR
- (86) PCT/KR96/00116, 24.07.96
- (57) Vodný rozdeľovač chladničky umožňuje rozdeľovanie studenej vody (W) udržiavanej vo vodnej udržiavacej nádržke (34) usporiadanej na vonkajšej strane chladničky. Vodný rozdeľovač chladničky je zostrojený tak, že ventilové prostriedky (44) ventilovej jednotky (36) usporiadané vo vodnej udržiavacej nádržke (34) môžu byť otvorené a zatvorené pomocou množstva magnetických členov (28, 42) alebo magnetizačných jednotiek (55). Výhodou vodného rozdeľovača takto zostrojeného je to, že jeho štruktúra je jednoduchá pre jeho ľahkú montáž a demontáž a studená voda (W) vypúšťaná z vodnej udržiavacej nádržky (34) môže byť magnetizovaná na získanie magnetizovanej vody prospešnej pre zdravie ľudského organizmu.

6 (51) F 26B 17/20, B 09B 3/00

- (21) 543-96
- (71) TEXACO DEVELOPMENT CORPORATION, White Plains, NY, US;
- (72) Avetisian Vahan, Burbank, CA, US; Bugescu Constantin, La Habra Heighst, CA, US; Castagnoli Craig Joseph, Rowland Heights, CA, US; Cha Suk-Bae, Long Beach, CA, US;
- (54) Prostriedky čistenia a spôsob čistenia
- (22) 27.10.94
- (32) 28.10.93
- (31) 08/142 020
- (33) US
- (86) PCT/US94/12312, 27.10.94
- (57) Zariadenie zahŕňa čistiacu komoru (3), v ktorej je umiestnený tuhý navzájom viazaný materiál. Zariadením vstupného otvoru (120) sa posúva tuhý materiál do čistiacej komory (3), kde je prečisťovaný čistiacim plynom (135). Ďalšie zariadenie výstupného otvoru (65) dopravuje tuhý materiál von z komory (3), je vybavené závitkou (80) na posun tuhého materiálu a časťou (88) zabráňujúcou spájaniu tuhého materiálu.

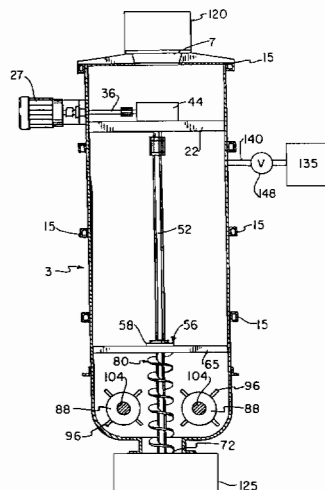

6 (51) F 28D 1/03**(21) 138-98**

(71) Kermi GmbH, Plattling, DE;

(72) Blab Reinhard, Grafenau, DE;

(54) Doskové vykurovacie zariadenie a spôsob jeho výroby

(22) 09.05.97

(32) 09.05.97

(31) 196 18 721.4

(33) DE

(86) PCT/EP97/02368, 09.05.97

(57) Doskové vykurovacie zariadenie, prednostne pre systémy ústredného kúrenia, má vyhrievacie vedenie, ktoré je umiestnené medzi prívodom a spätným tokom na doskovom telese. Vyhrievacím vedením je vedené vyhrievacie médium. Vyhrievacie vedenie je vytvorené v smere konvekcie vzduchu medzi hornou a dolnou koncovou oblasťou vykurovacieho zariadenia. Podľa vynálezu má vyhrievacie vedenie na dolnej koncovej oblasti časti (12), ktoré sú posunuté svojou vystupujúcou oblasťou vzhľadom na iné časti (28, 14) vyhrievacieho vedenia späť k doskovému telesu. Pri spôsobe výroby doskového vykurovacieho telesa sa prvý plech (16) tvaruje prvým tvarovým lisom. Pritom sa v stanovenej prvej hĺbke a dĺžke vytvorí pozdĺžne časti (28), potom sa v plechu (16) druhým lisom tvarujú v druhej hĺbke, ktorá je menšia ako prvá hĺbka, časti (12, 14), pričom časti (12, 14) navzájom spoja pozdĺžne časti (28) a plech (16) sa na jednej strane spojí s druhým plechom (16a), ktorý je prednostne rovinný, na vytvorenie vedenia na vyhrievacie médium.

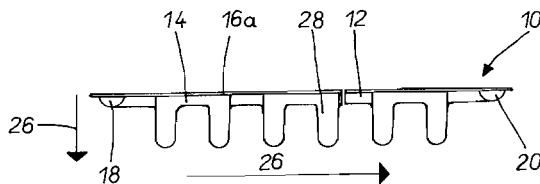
**Trieda G****6 (51) G 06F 3/033, G 06K 11/12, G 01D 5/16, G 05G 7/02****(21) 1078-96**

(71) Šišolák Vladimír, Mgr., Prievidza, SK; Gettler Ján, Hodruša-Hámre, SK;

(72) Šišolák Vladimír, Mgr., Prievidza, SK;

(54) Spôsob snímania pohybu a dátová rukavica na vykonávanie tohto spôsobu

(22) 21.08.96

(57) Spôsob je založený na tom, že pohyb ruky sa sníma zmenou elektrickej vodivosti vodivej gumy pri jej natáhaní. Na vykonávanie tohto spôsobu je vyvinutá dátová rukavica, na ktorej lokálnych miestach sú umiestnené snímače (2) pohybu z vodivej gumy. Tieto môžu mať výhodne tvar prúžku. Snímače (2) pohybu sú opatrené vývodmi (3) ústiacimi do A/D prevodníka (4a). Snímače (2) pohybu sú k lokálnym miestam aspoň sčasti prilepené alebo tepelne inak pripevnené. Lokálnymi

miestami (1a) sú miesta vrchnej časti prstov, ďalšími lokálnymi miestami sú miesta medzi jednotlivými prstami, lokálnym miestom (1c) je miesto na zápästí, lokálnym miestom je aj miesto na vonkajšej dľaňovej časti, lokálnym miestom (1e) je miesto v spodnej palcovej časti a lokálnym miestom (1f) je miesto od spodnej časti zápästia točivo smerujúce po spodnú časť predlaktia.

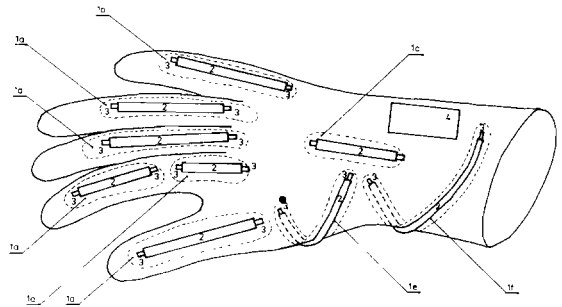
**6 (51) G 06K 7/00, 7/10****(21) 111-96**

(71) Gay Frères Sa, Geneva, CH;

(72) Berney Jean Claude, Les Charbonnières, CH;

(54) Zariadenie na energetický prenos na optoelektronické návěsti

(22) 26.01.96

(32) 31.01.95

(31) 00 262/95-6

(33) CH

(57) Návěst' je opticky čítaná (snímaná) alebo čítaná/zaznamenávaná. Zariadenie obsahuje zdroj svetelnej energie generujúci svetlo a pikírovacie zariadenie umožňujúce detekciu návěsti. Zariadenie obsahuje ďalšie prostriedky na obmedzenie času spustenia zdroja svetelnej energie na časový úsek nevyhnutný na prečítanie alebo na prečítanie/zaznamenanie návěsti, čo umožňuje obmedziť rast teploty v dôsledku strát zdroja svetelnej energie a takto umožniť dostatočne vysokú prevádzkovú nezávislosť.

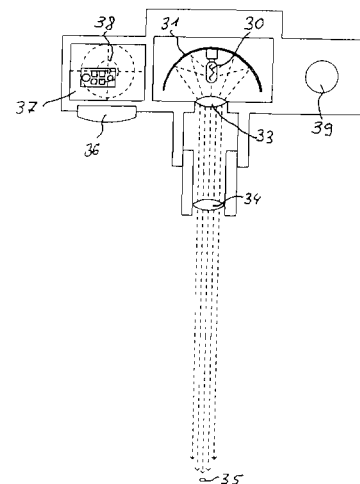

6 (51) G 07F 7/08

(21) 1510-97

(71) MONDEX INTERNATIONAL LIMITED, London, GB;

(72) Everett David Barrington, Brighton, East Sussex, GB; Viner John, Wyndlesham, Surrey, GB; Bailey Alan, Sutton, Surrey, GB;

(54) Systém na prenos peňažných čiastok

(22) 09.05.96

(32) 11.05.95

(31) 9509582.4

(33) GB

(86) PCT/GB96/01104, 09.05.96

(57) Sú opísané systémy na prenos čiastok medzi elektronickými peňaženkami, obvykle vo forme IO či "inteligentných" kariet, prostredníctvom interfacie. Na kontrolu toku peňažných čiastok medzi peňaženkami je navrhnutá hierarchická štruktúra tried. Toto sa dosiahne priradením triedy každej peňaženke, ktorá kontroluje podmienky, za ktorých je možné preniesť čiastku do peňaženky a z (hlavne z) peňaženky. Takže každá peňaženka uchováva v pamäti reprezentáciu svojej vlastnej triedy, spolu so zoznamom tých tried, ktorým môže peňaženka previesť peňažnú čiastku.

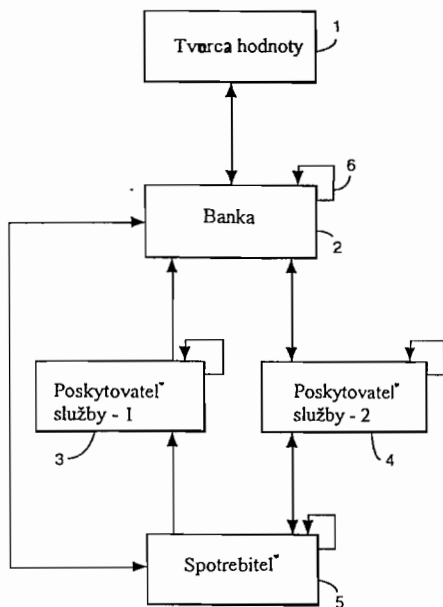

6 (51) G 08G 1/0965, 1/127

(21) 778-96

(71) Deutsche Telekom AG, Bonn, DE;

(72) Naumann Michael, Dipl.-Ing., Brandenburg, DE; Kiefer Horst, Dipl.-Ing., Potsdam, DE;

(54) Spôsob prenosu zvláštnych signálov v cestnej premávke

(22) 14.06.96

(32) 07.11.95

(31) 195 41 364.4

(33) DE

(57) Spôsob slúži na lepšie a rýchlejšie oboznámenie ostatných vozidiel cestnej premávky o vozidle so zvláštnym signálom. Takáto informácia o dopravnej situácii sa môže vysielat' výrazne v predstihu a tak môže zvýšiť bezpečnosť cestnej premávky. Po nadviazaní spojenia zvláštnym signálom cez dopravný prenosový systém nasleduje stanovenie polohy a smeru uvedeného vozidla, ako aj priebežné stanovenie jeho akčného rádia. Tieto údaje sú zostavené do komplexnej informácie, ktorá sa prenesie do prijímačov ostatných vozidiel, nachádzajúcich sa v okolí.

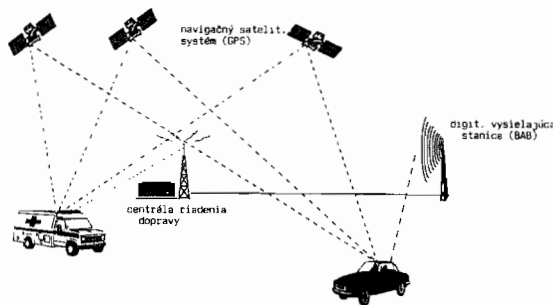

Trieda H

6 (51) H 01H 71/08

(21) 580-97

(71) Felten & Guillaume Austria AG, Schrems, AT;

(72) Schuh Gerhard, Ing., Deutsch-Wagram, AT;

(54) Spínací prístroj na vstavanie do spínacej skrine a vypínač FI/LS

(22) 07.05.97

(32) 07.05.96

(31) A 813/96

(33) AT

(57) Spínací prístroj (1) na vstavanie do spínacej skrine má vedenie (2) na realizáciu elektrických spojení k pripájacím svorkám (3) ďalšieho bezprostredne vedľa usporiadaného spínacieho prístroja (4). Vedenia (2) sú na spínacom prístroji (1) upevnené pohyblivo relatívne vzhľadom na tento spínací prístroj (1) pozdĺž dopredu stanovenej dráhy. Vypínač FI/LS obsahuje spínací prístroj (1), ktorý je tvorený modulom chybného prúdu, obsahujúcim zámok vypínača, súčtový merací transformátor (17) prúdu a zapojenie súčtového meracieho transformátora (17) prúdu, ovládajúceho zámok vypínača. Susedný spínací prístroj (4) je tvorený ochranným vypínačom vedenia a zámok vypínača modulu chybného prúdu je vybavený spúšťacím prstom (15), prechádzajúcim bočnými stenami (11, 40) modulu chybného prúdu a ochranným vypínačom vedenia a ovládajúcim zámok vypínača susedného ochranného vypínača vedenia.

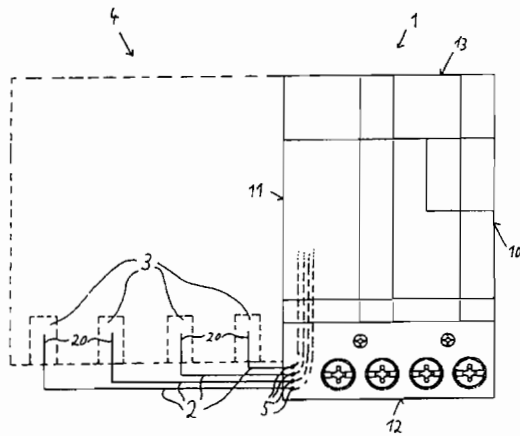
**6 (51) H 01T 1/14****(21) 1649-97**

(71) Cerberus AG, Männedorf, CH;

(72) Alvarez Angel, Greifensee, CH;

(54) Bleskoistka

(22) 04.12.97

(32) 06.12.96

(31) 96 119 584.9

(33) EP

(57) Bleskoistka (1) pozostáva z keramického izolátora (2) s dvomi elektródami, zasadenými s odstupom navzájom od seba do keramického izolátora (2), medzi ktorými sa pri výskyte prepätových podmienok vytvorí elektricky vodivé spojenie, a so skratovacím prvkom (5), usporiadaným na vonkajšej strane keramického izolátora (2) na vytvorenie galvanického spojenia medzi obidvomi elektródami pri prekročení teploty bleskoistky (1), kritickej pre okolie. Skratovací prvok (5) je s jednou elektródou (4) spojený vodičom a s druhou elektródou (3) prostredníctvom izolačného tavného telesa (7). Keramický izolátor (2) má najmenej jednu kontaktnú oblasť (8), spojenú vodičom s elektródou (3) a na ktorú dosadá izolačné tavné teleso (7).

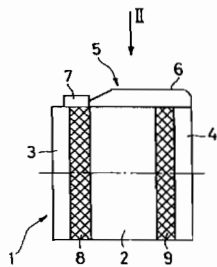
**6 (51) H 02H 9/04****(21) 581-97**

(71) Felten & Guillaume Austria AG, Schrems, AT;

(72) Suchentrunk Karl, Ing., Wienerherberg, AT;

(54) Oddelovací člen obvodu na ochranu proti prepätiu a usporiadanie súčiastok na ochranu proti prepätiu v skriňovom rozvádzači

(22) 07.05.97

(32) 07.05.96

(31) A 812/96

(33) AT

(57) Oddelovací člen obvodu na ochranu proti prepätiu, ktorý je možné zabudovať do skriňových rozvádzačov, zahŕňa prvé zvodové prvky (1) a druhé zvodové prvky (2), rovnako tak ako prvé oddelovacie prvky (E1) a prednostne aspoň jeden druhý oddelovací prvok (4), pričom aspoň všetky prvé oddelovacie prvky (E1) sú uložené v spoločnej ukladacej skrini a najkrajnejšie pripojovacie svorky na hornej alebo na dolnej svorkovnici v tejto ukladacej skrini sú navzájom elektricky spojené.

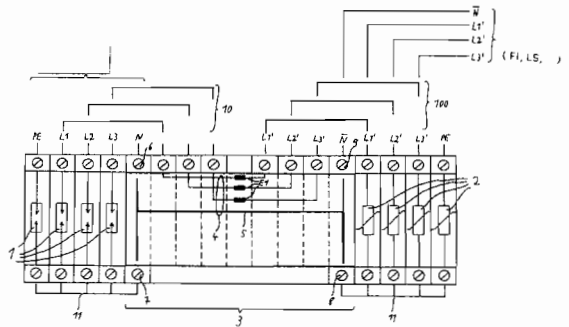
**6 (51) H 02K 3/32, 3/30****(21) 3326-90**

(71) ČKD TRAKCE, a. s., Praha, CZ;

(72) Schorm Josef, Ing., CSc., Praha, CZ; Zych Otakar, Ing., Praha, CZ;

(54) Izolačný systém vinutia elektrického stroja

(22) 03.07.90

(57) Izolačný systém vinutia (8), vybaveného na svojom povrchu elektricky odolnou vrstvou (9) a uloženého v radiálne prebiehajúcej otvorenej drážke (3) elektrického stroja a vrstvou (13) tepelne expanzného laminátu, usporiadanou v medzere medzi povrchom vinutia (8) a stenou (5) drážky (3), má vrstvu (13a) tepelne expanzného laminátu, tvorenú plastovým spojivom s priestorovo neusporiadane rozptýlenými, pružne stlačenými staplami vlákien, usporiadanú v priestore medzi stenami (5) drážky (3) zužujúcimi sa v priečnom reze aspoň vo svojej časti v smere k ústiu (14) drážky (3) a medzi vinutím (8) a ústím (14) drážky (3), vybaveným odoberateľnou radiálnou oporou (12), spojenou so statorom (2) alebo rotorom (1).

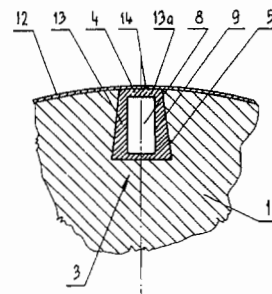

6 (51) H 02P 8/22

(21) 1691-97

(71) Moto Meter GmbH, Leonberg, DE;
 (72) Kizler Alfred, Korntal-Münchingen, DE; Steger Roland, Weil im Schönbuch, DE; Herzog Bernhard, Stuttgart, DE;

(54) Spôsob nastavovania krokového motora

(22) 13.06.96
 (32) 16.06.95
 (31) I 95 21 445.5
 (33) DE
 (86) PCT/DE96/01025, 13.06.96
 (57) V riadiacom prístroji (13) je určovaná dĺžka kroku a smer otáčania krokového motora (9) a je odovzdávaná na nastavovacie zapojenie (20) na nastavovanie krokového motora (9). Pri každom signáli krokového taktu z riadiaceho prístroja (13) sa uskutočňuje jeden krok. Riadiacim prístrojom (13) vydávaná dĺžka kroku je nastavovacím zapojením (20) rozdeľovaná do viacerých menších čiastkových krokov, ktorých dĺžka kroku je menšia než dĺžka kroku vydávaná riadiacim prístrojom (13), a tieto čiastkové kroky sú odovzdávané vo viacerých časovo posunutých impulzoch z nastavovacieho zapojenia na krokový motor (9).

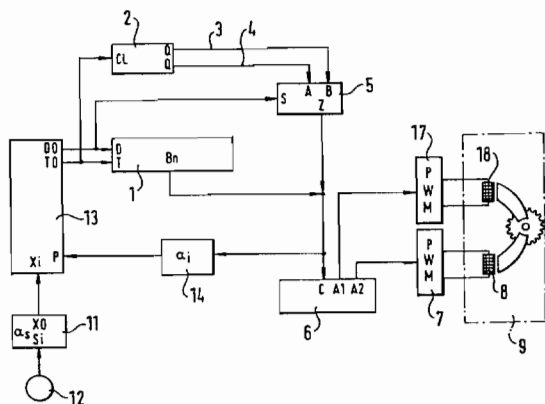

6 (51) H 04B 3/02

(21) 1322-97

(71) Siemens Aktiengesellschaft, München, DE;
 (72) Zierhut Hermann-zomrel, Neutraubling, DE;
(54) Vysielač stupeň na vytváranie informácie na báze striedavého napätia pre zbernicový systém

(22) 13.03.96
 (32) 30.03.95
 (31) 95104725.7
 (33) EP
 (86) PCT/EP96/01070, 13.03.96
 (57) Vysielač stupeň účastníckej stanice s kombinovaným vysielačom/prijímačom, najmä pre zbernicu podľa EIBA, pričom sa jednosmernému napätiu prípojnice superponuje v podstate symetrická informácia na báze striedavého napätia ako bitová informácia, pričom jednosmerný potenciál jedného vedenia s induktívnou záťažou vytvára proti potenciálu druhého vedenia aktívny impulz (20) a kvôli nadväzujúcemu spätnému získavaniu energie sa vytvorí vyrovnávací impulz (22, 23).

Aktívny impulz (20) bitovej informácie je tvorený s bitovou frekvenciou jednotlivých impulzov (17), ktoré majú vyššiu frekvenciu.

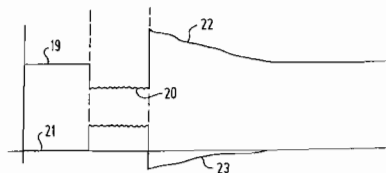

6 (51) H 04B 5/00

(21) 596-96

(71) DORMA GmbH + Co.KG, Ennepetal, DE;
 (72) Kirchhoff Gerhard, Iserlohn, DE;
(54) Zariadenie na bezdrôtový prenos informácií a spôsob vyhotovenia takéhoto zariadenia

(22) 25.08.95
 (32) 13.09.94, 12.09.94
 (31) 44 32 324.7, 44 32 324.7
 (33) DE, DE
 (86) PCT/DE95/01127, 25.08.95
 (57) Medzi stanicou odozvy a dopytovacou stanicou je kapacitne, resp. indukčne prenášaná energia, prípadne údaje. Kapacita (12, 14) a indukčnosť (4, 8) sú pritom navzájom úzko spojené. Kapacita (12, 14) je pritom vyhotovená z vysoko odporovej elektricky vodivej látky.

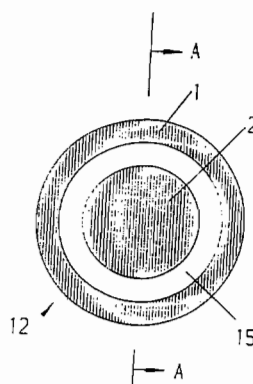

6 (51) H 04B 7/155

(21) 1645-96

(71) KAPSCH AKTIENGESELLSCHAFT, Wien, AT;
 (72) Trollmann Wilfried, Dipl.-Ing., Wien, AT; Fischer Peter Hans, Dipl.-Ing., Wien, AT;
(54) Medziosilňovač reléovej stanice

(22) 19.12.96
 (32) 21.12.95
 (31) A 2086/95
 (33) AT
 (57) Medziosilňovač reléovej stanice na univerzálne nasadenie z prenášanej skupiny impulzov (10), periodických TDMA-signalov (11) a prípadne trvalých nosných signalov (12) v rádiových sieťach je určený predovšetkým na prenos vysielaných signalov medzi mobilnými stanicami v tiených vozidlách a základňou s regulovateľ-

ným, predovšetkým vysokofrekvenčným zosilňovačom (4) na signálovej trase, ktorého zosilnenie je regulované po regulačnej trase odbočujúcej zo signálovej trasy, pričom regulačná trasa (6) zahŕňa postupne zariadenie (7) na meranie výkonu signálu signálovej trasy (1), priemerovač (8) na časové vytváranie strednej hodnoty výkonu signálu a medziukladanie strednej hodnoty počas doby (T_B, t_m) prenosu skupiny impulzov (10), oneskorujúci člen (9) na regulačný signál, ktorého oneskorenie (Δ) zodpovedá perióde (T_p) TDMA-signalu (11) alebo jej celočíselnému násobku, zníženému o uvedenú dobu (T_B, t_m).

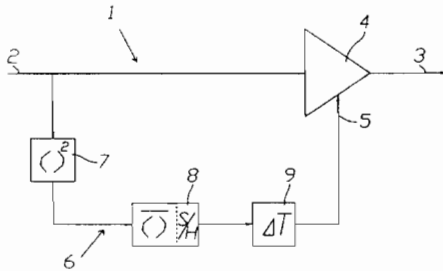

6 (51) H 04N 7/088, H 04N 7/085

(21) 777-96

(71) Deutsche Telekom AG, Bonn, DE;

(72) Lorenz Rudolf-Werner, Dr.-Ing., Gross-Bieberau, DE; Finger Adolf, prof. Dr., Dresden, DE; Hiller Hartmut, Dr.-Ing., Freital, DE; Götting Oliver, Dipl.-Ing., Dresden, DE;

(54) Spôsob prenosu prídavných údajov v TV-kanáloch a zariadenie na vykonávanie tohto spôsobu

(22) 14.06.96

(32) 16.06.95

(31) 195 22 590.2

(33) DE

(57) Riešenie umožňuje optimálne využitie nevyužitej kanálovej kapacity TV-kanálu na ďalšie prídavné signály. Tak na vysielačnej, ako aj na prijímacej strane sa vytvoria takty pre video- a audioúdaje, ktoré sa majú prídavne prenášať, z FBAS užitočného signálu odčítaním, vyhodnotením a rozhodnutím, pričom oba signály sa na vysielačnej strane oddelene digitalizujú, zapamätávajú, vyrovnávajú a komprimujú predtým, než sa superponujú na užitočný signál. Na prijímacej strane sa po rovnakej tvorbe taktov uskutočňujú tieto kroky v opačnom smere. Realizácia sa môže uskutočniť na vysielačnej strane pomocou prídavného prístroja, na prijímacej strane pomocou programového vybavenia v počítači alebo pomocou prídavných zariadení v bežnom TV-prijímači. Použitie je uskutočniteľné pre ľubovoľné prídavné obrazové a zvukové signály.

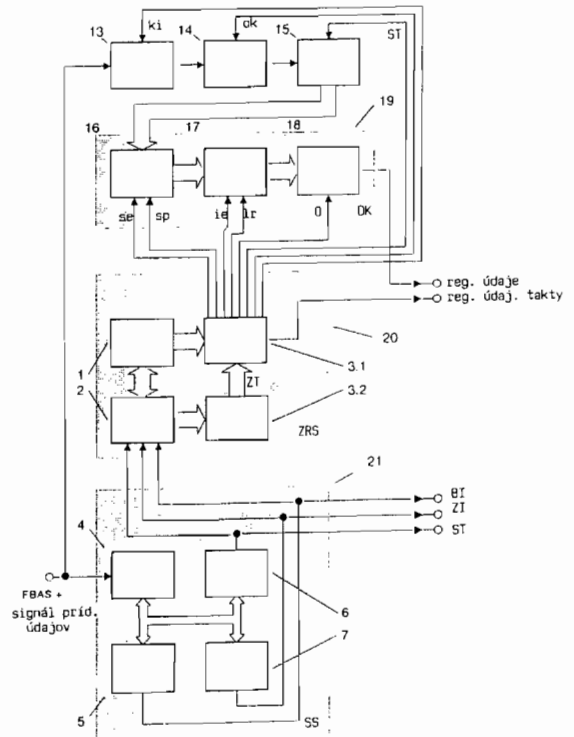

6 (51) H 04Q 7/24, 7/22

(21) 618-96

(71) DeTeWe- Deutsche Telephonwerke Aktiengesellschaft & Co., Berlin, DE;

(72) Laurenz Rudolf, Dipl.-Phys., Berlin, DE; Precht Jürgen, Ing., Berlin, DE;

(54) Komunikačný systém na báze mobilných rádiových sietí

(22) 13.05.96

(57) V infraštruktúre mobilnej rádiovéj siete, ktorá je riadená centrálnym uzlovým počítačom prevádzkovateľa siete, je obsiahnutý poskytovateľ služieb s uzlovým počítačom, v ktorom sú implementované pracovné pomery telekomunikačného zariadenia, a ktorý má k dispozícii určitý počet základní, ktoré slúžia na neustálu aktualizáciu stavu dát a starostlivosť o stav dát.

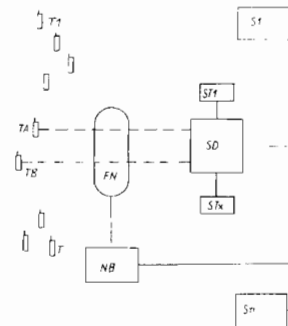

FG4A

Udelené patenty

279116	B 65H	279138	C 07C	279160	C 12N	279182	C 07D
279117	E 01B	279139	B 60T	279161	A 24C	279183	B 65D
279118	A 01K	279140	C 03C	279162	E 04F	279184	A 61L
279119	C 07C	279141	B 65D	279163	B 60M	279185	C 07D
279120	A 63B	279142	B 23Q	279164	F 16L	279186	C 11B
279121	E 04B	279143	H 04N	279165	F 16L	279187	B 65D
279122	E 03F	279144	C 07K	279166	C 12N	279188	A 61K
279123	E 01B	279145	B 01J	279167	B 01F	279189	F 41H
279124	C 05G	279146	D 03D	279168	C 07D	279190	A 61K
279125	B 61D	279147	G 01R	279169	A 61K	279191	A 61K
279126	A 61J	279148	E 01B	279170	E 01B	279192	C 12M
279127	A 61K	279149	A 01N	279171	A 61K	279193	C 12N
279128	A 61K	279150	E 21C	279172	H 02K	279194	C 05D
279129	C 03B	279151	A 61K	279173	C 07D	279195	A 61K
279130	C 07D	279152	E 05G	279174	B 01J	279196	C 07D
279131	C 07F	279153	C 07H	279175	C 07D	279197	C 07D
279132	A 61K	279154	C 08G	279176	C 12Q	279198	B 65C
279133	B 65G	279155	B 31F	279177	C 08G	279199	C 07D
279134	H 04N	279156	E 01B	279178	C 09J	279200	A 61K
279135	C 07D	279157	B 29B	279179	C 07F	279201	D 01H
279136	C 07C	279158	B 32B	279180	A 61K		
279137	B 66B	279159	B 32B	279181	A 01N		

6 (51) A 01K 91/20, 97/12

(11) 279118

(40) 08.10.97

(21) 1172-95

(73) Radvanec František, Košice, SK;

(72) Radvanec František, Košice, SK;

(54) Rybárska udica

(22) 22.09.95

(32) 17.10.89

(31) 8923407.4

(33) GB

(22) 17.10.90

6 (51) A 01N 25/02, 25/04, 25/06, 25/14

(11) 279181

(40) 08.07.98

(21) 1295-89

(73) Roussel - Uclaf, Paris, FR;

(72) Martin Robert, Berkhamsted, GB; Jeffries David Alan, Berkhamsted, GB; North Denise Kim, Berkhamsted, GB; Groome John Martin, Berkhamsted, GB;

(54) Zmes na postrek

(32) 02.03.88

(31) 8804988

(33) GB

(22) 01.03.89

6 (51) A 24C 5/40

(11) 279161

(40) 14.10.1992

(21) 598-92

(73) H. F. u. Ph.F. Reemtsma GmbH u. Co, Hamburg, DE;

(72) Calliess Joachim, Lahr, DE; Ahrberg Klaus-Michael, Lahr, DE;

(54) Tabaková patróna

(32) 01.03.91

(31) P 41 07 027.5

(33) DE

(22) 28.02.92

6 (51) A 61J 1/16, B 67B 7/00

(11) 279126

(40) 13.08.91

(21) 110-91

(73) The Wellcome Foundation Limited, London, GB;

(72) Ogden Brian Leslie, Sevenoaks, Kent, GB; Griffin Christopher John, London, GB; Verebelyi Nicholas Béla, London, GB; O' Brien Gerard Michael, Watford, GB;

(54) Držiak ampulky

(32) 20.01.90

(31) 9001378.0

(33) GB

(22) 18.01.91

6 (51) A 01N 63/00, C 12Q 1/18, C 12N 1/20, C 12R 1/39

(11) 279149

(40) 08.07.98

(21) 5035-90

(73) Zeneca Limited, London, GB;

(72) Fattori Maria, Massa Lombarda, IT; Horemans Stefaan Renaat Maria, Tienen, BE; Lefébvre Marc, Tienen, BE; Powell Keith Adrian, Bracknell, GB; Renwick Annabel, Bracknell, GB;

(54) Spôsob vyhľadávania potenciálnych fungicídnych prostriedkov

- 6 (51) A 61K 7/48**
(11) 279191
(40) 08.12.93
(21) 522-93
(73) Unilever NV, Rotterdam, NL;
(72) Lee Robert Stanley, Merseyside, GB; Serridge David, Merseyside, GB;
(54) Viskózný, kvapalný prostriedok na čistenie pokožky
(32) 21.05.92, 12.06.92
(31) 9210870.3, 9212579.8
(33) GB, GB
(22) 21.05.93
- 6 (51) A 61K 9/00, 31/60**
(11) 279195
(40) 11.05.94
(21) 1337-93
(73) BYK NEDERLAND B.V., AB Zwanenburg, NL;
(72) Witterbrood Adrianus, Velsbroek, NL; De Jong Adrianus P., EW Driehuis, NL; Bron Jan, Giessenburg, NL;
(54) Farmaceutický klystírový prípravok
(32) 07.06.91, 05.07.91
(31) 1690/91-4, P 41 22 337.3
(33) CH, DE
(86) PCTEP92/01274
(22) 05.06.92
- 6 (51) A 61K 9/08, 33/00, 33/04, 33/18, 33/30, 33/32, 33/34, 33/24**
(11) 279128
(40) 05.02.97
(21) 37-94
(73) Sviatko Peter, MVDr., CSc., Košice, SK;
(72) Sviatko Peter, MVDr., CSc., Košice, SK; Boďa Koloman, prof. MVDr., DrSc., Bratislava, SK;
(54) Mikroelementový sirup a spôsob jeho výroby
(22) 12.01.94
- 6 (51) A 61K 9/36, 9/16**
(11) 279127
(40) 06.04.94
(21) 874-93
(73) Solvay Pharmaceuticals GmbH, Hannover, DE;
(72) Bödecker Bernd, Hannover, DE; Henniges Friederike, Braunschweig, DE; Kölln Klaus-Jürgen, Neustadt a. Rbge., DE; Kuhn Günther, Neustadt a. Rbge., DE; Peschke Günther-Josef, Hannover, DE; Rehburg Manfred Wagenfeld, DE; Sobe Alwin, Sarstedt, DE; Stemmler Berthold, Burgdorf, DE;
(54) Zrná pankreatínových mikropeliet a spôsob ich výroby
(32) 19.08.92
(31) P 42 27 385.4
(33) DE
(22) 12.08.93
- 6 (51) A 61K 31/21, 9/12**
(11) 279132
(40) 19.02.92
(21) 2099-91
(73) Schwarz Pharma AG, Monheim/Rhld., DE;
(72) Klokkers-Bethke Karin, Dr., Rödermark, DE; Münch Ulrich, Dr., Monheim/Rhld., DE;
(54) Farmaceutický prostriedok na liečenie srdcových a obehových ochorení a spôsob jeho výroby
(32) 17.08.90
(31) P 40 26 072.0
(33) DE
(22) 08.07.91
- 6 (51) A 61K 31/54, 47/40, 47/48**
(11) 279171
(40) 15.10.91
(21) 833-91
(73) CHIESI Farmaceutici S.p.A., Parma, IT;
(72) Carli Fabio, Trieste, IT; Chiesi Paolo, Fontanini di Vigatto, IT;
(54) Komplex piroxicamu a cyklodextrínu, spôsob jeho výroby a farmaceutické prostriedky s jeho obsahom
(32) 27.03.90
(31) 19829/90
(33) IT
(22) 27.03.91
- 6 (51) A 61K 35/16**
(11) 279151
(40) 19.02.92
(21) 1416-91
(73) E. R. Squibb and Sons, Inc., Princeton, NJ, US;
(72) Weis-Fogh Ulla, Hørsholm, DK; Hern Søren, Farum, DK; Holm Niels Erik, Birkerød, DK;
(54) Prístroj na prípravu koncentráty koagulačných faktorov z krvnej vzorky
(32) 14.05.90
(31) 1194/90
(33) DK
(22) 14.05.91
- 6 (51) A 61K 35/70, C 12P 1/02, C 12N 1/14**
(11) 279169
(40) 09.11.94
(21) 1482-93
(73) Bioveta, a. s., Ivanovice na Hané, CZ;
(72) Rybníkář Alois, RNDr., Brno, CZ; Jordán Vladimír, MVDr., Telč, CZ; Vrzal Vladimír, MVDr., Ivanovice na Hané, CZ; Chumela Josef, MVDr., Ivanovice na Hané, CZ;
(54) Spôsob výroby vakcíny proti trichofytóze dobytka, lyofilizovanej zo živých virulentných kmeňov
(32) 25.03.93
(31) PV 499-93
(33) CZ
(22) 27.12.93

- 6 (51) A 61K 38/00, 31/71**
(11) 279180
 (40) 09.11.94
 (21) 972-92
 (73) American Home Products Corporation, New York, NY, US;
 (72) Baeder William Lee, Cranbury, NJ, US; Sehgal Surendra Nath, Princeton, NJ, US; Adams Laurel Moore, Druham, NC, US; Caggiano Thomas Joseph, Morrisville, PA, US;
(54) Použitie rapamycínu alebo jeho kombinácie s inzulínom na výrobu farmaceutického prostriedku
 (32) 03.04.91, 14.11.91
 (31) 679 706, 792 105
 (33) US, US
 (22) 01.04.92
-
- 6 (51) A 61K 39/12, C 12N 5/06**
(11) 279200
 (40) 13.08.91
 (21) 12-91
 (73) Immuno Aktiengesellschaft, Wien, AT;
 (72) Mundt Wolfgang, Dr., Wien, AT; Wöhrer Wilfried, Dr., Bad Vöslau, AT; Dorner Friedrich, prof. Dr., Wien, AT; Eibl Johann, Dr., Wien, AT;
(54) Biomasa na výrobu vírus/vírus antigénu, jej použitie a spôsob výroby vírus/vírus antigénu
 (32) 04.01.90
 (31) A 18/90
 (33) AT
 (22) 04.01.91
-
- 6 (51) A 61K 39/245**
(11) 279190
 (40) 11.05.94
 (21) 946-93
 (73) SmithKline Beecham BIOLOGICALS S.A., Rixensart, BE;
 (72) Francotte Myriam, Rixensart, BE; Prieels Jean-Paul, Rixensart, BE; Slaoui Moncef, Rixensart, BE; Garcon-Johnson Nathalie Marie-Josephe Claude, Rixensart, BE;
(54) Vakcína proti Herpes simplex obsahujúca HSV glykoproteín D a 3-deacylovaný monofosforyl-lipid A
 (32) 21.03.91
 (31) 9105992.3
 (33) GB
 (86) PCTEP92/00592
 (22) 17.03.92
-
- 6 (51) A 61K 39/39, 39/00 // A 61K 39/245, 39/295**
(11) 279188
 (40) 09.08.95
 (21) 1592-94
 (73) SmithKline Beecham BIOLOGICALS S. A., Rixensart, BE;
 (72) Prieels Jean-Paul, Rixensart, BE; Garcon-Johnson Nathalie Marie-Josephe Claude, Rixensart, BE; Slaoui Moncef, Rixensart, BE; Pala Pietro, Rixensart, BE;
-
- (54) Vakcínová kompozícia, spôsob jej prípravy a použitie**
 (32) 01.03.93, 25.06.92, 17.12.92
 (31) 9304056.6, 9213559.9, 9226283.1
 (33) GB, GB, GB
 (86) PCTEP93/01524
 (22) 15.06.93
-
- 6 (51) A 61L 2/00, 2/16, 2/18**
(11) 279184
 (40) 08.07.98
 (21) 2804-87
 (73) SANOSIL AG, Feldmeilen, CH;
 (72) Gömöri Janos, Stäfa, CH;
(54) Spôsob prípravy číreho koncentráту stabilného pri skladovaní
 (32) 22.04.86
 (31) 1629/86-1
 (33) CH
 (22) 21.04.87
-
- 6 (51) A 63B 23/04**
(11) 279120
 (40) 08.10.97
 (21) 957-96
 (73) Druska Vojtech, Liptovský Mikuláš, SK; Pyrta Jiří, Liptovský Mikuláš, SK; Patrylák Ján, Lúčky, SK;
 (72) Druska Vojtech, Liptovský Mikuláš, SK;
(54) Posilňovač prednej a zadnej strany stehien
 (32) 24.11.94
 (31) PV 2897-94
 (33) CZ
 (22) 23.07.96
-
- 6 (51) B 01F 5/18, 5/06, B 05B 7/00, 17/00**
(11) 279167
 (40) 08.07.98
 (21) 54-90
 (73) Szöcs István, Budapest, HU;
 (72) Szöcs István, Budapest, HU;
(54) Spôsob jemného dispergovania kvapaliny alebo prášku v plynnom prostredí a zariadenie na jeho vykonávanie
 (32) 04.01.89, 10.05.89
 (31) 20/89, 20/89
 (33) HU, HU
 (22) 04.01.90
-
- 6 (51) B 01J 23/68, 23/66, C 07D 301/10**
(11) 279174
 (40) 12.08.92
 (21) 166-92
 (73) Shell Internationale Research Maatschappij B.V., The Hague, NL;
 (72) Buffum John Edward, Houston, TX, US; Gerdes William Herman, Hudson, OH, US; Kowaleski Ruth Mary, Houston, TX, US;
(54) Etylénoxidový katalyzátor, spôsob jeho výroby a spôsob výroby etylénoxidu s použitím katalyzátora

- (32) 22.01.91
(31) 643 606
(33) US
(22) 20.01.92
- 6 (51) B 01J 23/74, 21/16, 23/86, C 07C 9/04**
(11) 279145
(40) 08.07.98
(21) 5453-89
(73) British Gas plc, London, GB;
(72) Williams Alan, Shirley, Solihull, West Midlands, GB; Wilson John David, Stanford de Hope, Essex, GB; Wragg Roger Derek, Olton, Solihull, West Midlands, GB; Jones Stephen David, Wythall, Hereford a Worcester, GB; Komodromos Costa, Whetstone, London, GB; Reynolds Timothy John, Tottenham, London, GB;
(54) Prekurzor katalyzátora a spôsob jeho výroby
(32) 23.09.88
(31) 88 22 469.6
(33) GB
(22) 25.09.89
- 6 (51) B 23Q 5/00, F 16H 25/20**
(11) 279142
(40) 14.10.92
(21) 3039-89
(73) Neff Antriebs-technik Automation GmbH, Waldenbuch, DE;
(72) Hauser Karlheinz, Steinenbronn, DE;
(54) Mechanická lineárna jednotka
(22) 19.05.89
- 6 (51) B 29B 17/02, B 03C 7/00**
(11) 279157
(40) 11.08.93
(21) 515-93
(73) Kali und Salz Beteiligungs AG, Kassel, DE;
(72) Stahl Ingo, Vellmar, DE; Hollstein Axel, Kassel, DE; Kleine-Klefmann Ulrich, Bad Hersfeld, DE; Geisler Iring, Bad Hersfeld, DE; Neitzel Ulrich, Kassel, DE;
(54) Spôsob oddel'ovania jedného zo zmesi plastov rôznych typov
(32) 21.08.91
(31) P 41 27 574.8
(33) DE
(86) PCTEP92/01614
(22) 04.07.92
- 6 (51) B 31F 1/28**
(11) 279155
(40) 04.06.97
(21) 1561-96
(73) DAEYOUNG PACKAGING CO., LTD., Ansan, Kyungki-do, KR;
(72) Kim Do Wook, Seoul, KR; Kim Ki Jeong, Ansan, Kyungki-do, KR;
(54) Dvojvrstvá vlnitá papierová lepenka, spôsob jej výroby a zariadenie na vykonávanie spôsobu
- (32) 11.04.95
(31) 95-8323
(33) KR
(86) PCTKR95/00098
(22) 31.07.95
- 6 (51) B 32B 3/12, 5/14, 31/04, 31/20**
(11) 279159
(40) 17.06.92
(21) 135-91
(73) ATD Corporation, St.Louis, MO, US;
(72) Sheridan William M., St. Louis, MO, US; Ragland Raymond E., Union, MO, US; Ragland G. William, Dunwoody, GA, US; Barnard Boyd A., St. Louis, MO, US;
(54) Tepelne izolačná podložka a spôsob jej výroby
(32) 22.01.90, 22.06.90
(31) 07/468 425, 07/542 131
(33) US, US
(22) 22.01.91
- 6 (51) B 32B 27/12, 27/32, C 08F 297/08**
(11) 279158
(40) 07.09.94
(21) 96-93
(73) Himont Incorporated, New Castle County, DE, US; MOPLEFAN S. p. a., Milano, IT;
(72) Lesca Giuseppe, Ing., Milano, IT; Giannella Vincenzo, Dr., Milano, IT;
(54) Vrstvený spájaný výrobok a spôsob jeho výroby
(22) 16.02.93
- 6 (51) B 60M 1/28**
(11) 279163
(40) 08.06.94
(21) 941-93
(73) ELIN Energieversorgung Gesellschaft M.B.H., Wien, AT;
(72) Pach Karl, Wien, AT;
(54) Zariadenie na ukladanie drôtu, lana alebo podobného predmetu
(32) 05.03.91
(31) A 464/91
(33) AT
(86) PCTAT92/00023
(22) 27.02.92
- 6 (51) B 60T 8/32, 28/16**
(11) 279139
(40) 08.07.98
(21) 2450-90
(73) ITT Automotive Europe GmbH, Frankfurt/Main, DE;
(72) Fennel Helmut, Bad Soden, DE; Wupper Hans, Friedrichsdorf/Ts, DE; Batistic Ivica, Frankfurt/Main, DE; Büttner Hans-Joachim, Hohenahr-Erdar, DE;
(54) Zapojenie na brzové zariadenie s reguláciou blokovania a/alebo prekážania pri pohone
(22) 18.05.90

- 6 (51) B 61D 7/24**
(11) 279125
(40) 06.10.93
(21) 3406-92
(73) ABB Henschel Waggon Union GmbH, Berlin, DE;
(72) Köhler Günter, Dr., Siegen, DE; Munske Helmut, Lehrte, DE; Wagener Paul-Werner, Netphen, DE;
(54) Pohon na otváranie a zatváranie výsypných klapiek sedlového dna samovykladacieho voza
(32) 18.11.91
(31) P 41 37 883.0
(33) DE
(22) 17.11.92
-
- 6 (51) B 65C 9/00, 9/26**
(11) 279198
(40) 11.01.95
(21) 3245-92
(73) f. LÁTAL, Ing. Petr Látal, Vsetín, CZ;
(72) Adamec Petr, Ing., Strachotín, CZ; Látal Petr, Ing., Vsetín, CZ;
(54) Zariadenie na nanášanie etikiet
(22) 29.10.92
-
- 6 (51) B 65D 5/74, 51/18**
(11) 279187
(40) 14.10.92
(21) 914-92
(73) TETRA LAVAL HOLDINGS & FINANCE S.A., Pully, CH;
(72) Nedstedt Ulf, Ing., Eslöv, SE;
(54) Otváracie zariadenie obalovej nádoby a spôsob jeho výroby
(32) 27.03.91
(31) 9100921-7
(33) SE
(22) 26.03.92
-
- 6 (51) B 65D 25/14, 88/16**
(11) 279183
(40) 11.01.95
(21) 3020-92
(73) NORSK HYDRO A.S., a Norwegian Comp., Oslo, NO;
(72) Strnad Olaf, Porsgrunn, NO; Martin Donald McCallum, Louth, Lincolnshire, GB;
(54) Vložka z plastickej hmoty do zásobníkov
(32) 03.10.91
(31) 9121002.1
(33) GB
(22) 02.10.92
-
- 6 (51) B 65D 90/04**
(11) 279141
(40) 11.01.95
(21) 2795-91
(73) Adisa Entwicklungs AG, Urdorf, CH;
(72) Bachmann Werner, Mutschellen, CH;
(54) Nádrž a spôsob jej výroby
(22) 11.09.91
-
- 6 (51) B 65G 15/22**
(11) 279133
(40) 15.10.91
(21) 458-91
(73) HANS OETIKER AG Maschinen-und Apparatefabrik, Horgen, AT;
(72) Winter Alfred, Wolfpassing, AT;
(54) Dopravné zariadenie na sypký materiál, najmä očisťovací prostriedok
(32) 02.03.90
(31) A 504/90
(33) AT
(22) 22.02.91
-
- 6 (51) B 65H 63/06**
(11) 279116
(40) 19.02.92
(21) 2802-90
(73) Zellweger Uster AG, Uster, CH;
(72) Laubscher Hanspeter, Gossau, CH;
(54) Zariadenie na kontrolu a/alebo meranie parametrov pohybujúceho sa materiálu
(32) 07.06.89
(31) 02 139/89-0
(33) CH
(22) 06.06.90
-
- 6 (51) B 66B 5/24**
(11) 279137
(40) 09.11.94
(21) 3300-92
(73) Inventio AG, Hergiswil, CH;
(72) Möri Peter, Zug, CH;
(54) Spúšťač bezpečnostného zariadenia výt'ahov
(32) 18.11.91
(31) 03 361/91-6
(33) CH
(22) 04.11.92
-
- 6 (51) C 03B 35/16, B 65G 49/06**
(11) 279129
(40) 08.07.98
(21) 1230-90
(73) Saint-Gobain Vitrage International, Courbevoie, FR;
(72) Letemps Bernard, Thourotte, FR; Dereims Philippe, Compiègne, FR;
(54) Spôsob polohovania tabule skla a zariadenie na jeho vykonávanie
(32) 24.03.89
(31) 89.03935
(33) FR
(22) 14.03.90
-
- 6 (51) C 03C 17/28, B 05C 3/10**
(11) 279140
(40) 15.04.92
(21) 380-91
(73) International Partners in Glass Research, Windsor, CT, US;
(72) Newton Philip G., Kirrawee, NSW, AU; Duggan

- Patrick William, Kew, Vic, AU; Dries Hugo, Mount Macedon, Vic, AU;
- (54) **Spôsob povliekania vonkajších plôch sklenených nádob a zariadenie na vykonávanie tohto spôsobu**
- (32) 16.02.90
(31) PJ 8688
(33) AU
(22) 14.02.91
-
- 6 (51) **C 05D 5/00, C 01F 5/00**
- (11) **279194**
(40) 16.07.91
(21) 99-90
(73) Radex-Heraklith Industriebeteiligungs Aktiengesellschaft, Wien, AT;
(72) Weiss Viktor, Ing., Hochfilzen, AT; Kofler Günter, Ing., Hochfilzen, AT;
- (54) **Spôsob výroby granulovaného prostriedku na zlepšovanie poškodenej a/alebo chybnnej pôdy**
- (32) 13.01.89
(31) A 58/89
(33) AT
(22) 08.01.90
-
- 6 (51) **C 05G 3/00, C 05D 5/00, 3/00**
- (11) **279124**
(40) 08.07.98
(21) 3703-90
(73) Výzkumný ústav vodohospodársky T. G. Masaryka, Praha, CZ;
(72) Novák Zdeněk, Ing. Dr., CSc., Brno, CZ; Pleva Milan, RNDr., Brno, CZ; Nemčíč Ladislav, Ing., Žilina, SK; Hanzl Pavel, Ing., Brno, CZ;
- (54) **Ekologicky účinný prostriedok na znižovanie kyslosti a obmedzovanie účinkov ťažkých kovov v pôde**
- (22) 25.07.90
-
- 6 (51) **C 07C 69/653, 57/04**
- (11) **279138**
(40) 07.12.94
(21) 1349-92
(73) Považské chemické závody, a. s., Žilina, SK;
(72) Belko Dušan, Ing., Žilina, SK; Štúň Marián, Ing., Žilina, SK; Čučiaková Alžbeta, Ing., Kysucké Nové Mesto, SK; Jančík Milan, Ing., Žilina, SK; Hlavatý Tomáš, Ing., Bratislava, SK; Matušová Mária, Žilina, SK; Skačániová Zuzana, Žilina, SK; Uváček Emil, Ing., Bratislava, SK;
- (54) **Spôsob zníženia obsahu kyseliny metakrylovej v surovom esteri metylmetakrylátu v priebehu jeho syntézy**
- (22) 05.05.92
-
- 6 (51) **C 07C 251/84, 251/86, 281/16, 249/16, A 61K 31/15**
- (11) **279136**
(40) 18.03.92
(21) 1317-91
(73) NOVARTIS AG, Basel, CH;
- (72) Stanek Jaroslav, Dr., Arlesheim, CH; Frei Jörg, Dr., Hölstein, CH; Caravatti Giorgio, Dr., Bottmingen, CH;
- (54) **Hydrazóny, farmaceutické prípravky s ich obsahom a ich použitie na prípravu liečiva**
- (32) 07.05.90
(31) 1538/90-2
(33) CH
(22) 06.05.91
-
- 6 (51) **C 07C 271/28, 269/00**
- (11) **279119**
(40) 19.02.92
(21) 3713-90
(73) Chemickotechnologická fakulta STU, Bratislava, SK;
(72) Macho Vendelín, prof. Ing., DrSc., Partizánske, SK; Mravec Dušan, Ing., CSc., Bratislava, SK; Schmidtová Mária, Ing., Prievidza, SK; Vojček Lórant, Ing., Banská Bystrica, SK; Hudec Jozef, doc. Ing., CSc., Nitra, SK;
- (54) **Spôsob výroby alkyl-N-fenylkarbamátov a/alebo ich derivátov**
- (22) 26.07.90
-
- 6 (51) **C 07D 213/81, A 61K 31/44**
- (11) **279199**
(40) 08.07.98
(21) 3576-90
(73) Hoechst Aktiengesellschaft, Frankfurt am Main, DE;
(72) Baader Ekkehard, Dr., Königstein/Taunus, DE; Bickel Martin, Dr., Bad Homburg, DE; Günzler-Pukall Volkmar, Dr., Marburg, DE;
- (54) **Diamidy N,N'-bis-/alkoxyalkyl/-pyridín-2,4-dikarboxylovej kyseliny, spôsob ich výroby, ich použitie a farmaceutický prostriedok tieto látky obsahujúci**
- (32) 20.07.89
(31) P 39 24 093.2
(33) DE
(22) 18.07.90
-
- 6 (51) **C 07D 239/52, 417/12, 413/12, 401/12, A 01N 43/54**
- (11) **279185**
(40) 08.07.98
(21) 430-90
(73) Zeneca Limited, London, GB;
(72) Clough John Martin, Bracknell, GB; Godfrey Christopher Richard Ayles, Bracknell, GB; Streeting Ian Thomas, Bracknell, GB; Cheetham Rex, Bracknell, GB;
- (54) **Deriváty kyseliny propénovej, spôsob ich výroby, medziprodukty v tomto spôsobe a fungicídne prostriedky, ktoré ich obsahujú**
- (32) 10.02.89
(31) 8903019.1
(33) GB
(22) 30.01.90
-

- 6 (51) C 07D 249/08, A 01N 43/653
 (11) 279135
 (40) 08.07.98
 (21) 7434-89
 (73) Rhone-Poulenc Agrochimie, Lyon, FR;
 (72) Hutt Jean, Lyon, FR; Mugnier Jacques, La Balme, FR; Pepin Regis, Rillieux la Pape, FR; Greiner Alfred, St. Cyr au Mont d'Or, FR;
- (54) **(Benzilidén)azolylmetylcykloalkánové alebo -alkénové deriváty, medziprodukty na ich výrobu, fungicídne prostriedky, ktoré ich obsahujú, a ich použitie**
 (32) 30.06.89, 13.07.89, 29.12.88
 (31) 89 09079, 89 09741, 88 17580
 (33) FR, FR, FR
 (22) 27.12.89
-
- 6 (51) C 07D 307/52, 307/38, C 07F 9/94, A 61K 31/34
 (11) 279173
 (40) 08.07.98
 (21) 216-90
 (73) GLAXO WELLCOME HOUSE, Greenford, Middle-sex, GB;
 (72) Clitherow John Watson, Sawbridgeworth, Hertfordshire, GB;
- (54) **Komplexná soľ ranitidínu, spôsob jej výroby a farmaceutický prostriedok s jej obsahom**
 (22) 16.01.90
-
- 6 (51) C 07D 401/10, 401/12, 401/14, 417/10, 417/12, 417/14, 403/10, 403/12, 403/14, A 61K 31/33, 31/40
 (11) 279197
 (40) 18.03.92
 (21) 2380-91
 (73) Lilly Industries Limited, Basingstoke, Hampshire, GB;
 (72) Gilmore Jeremy, Frimley, Surrey, GB; Todd Alec, Wokingham, Berks, GB;
- (54) **N-Benzylindoly a farmaceutické prostriedky ich obsahujúce**
 (32) 09.04.91, 31.07.90
 (31) 9107486.4, 9016790.9
 (33) GB, GB
 (22) 30.07.91
-
- 6 (51) C 07D 405/04, C 07H 19/06, A 61K 31/505
 (11) 279130
 (40) 08.07.98
 (21) 2372-90
 (73) Bristol-Myers Squibb Company, New York, NY, US;
 (72) Kaplan Murray Arthur, Syracuse, NY, US; Perrone Robert Kevin, Liverpool, NY, US; Bogardus Joseph Ballard, Syracuse, NY, US;
- (54) **Vo vode vysoko rozpustná, stabilná kryštalická soľ 2',3'-dideoxy-2',3'-didehydrotymidínu, spôsob jej výroby a farmaceutický prostriedok s jej obsahom**
 (32) 15.05.89
 (31) 352 065
 (33) US
 (22) 15.05.90
-
- 6 (51) C 07D 411/02, 239/47, 239/54, A 61K 31/505, 31/39
 (11) 279175
 (40) 15.07.92
 (21) 4109-91
 (73) BioChem Pharma Inc., Montreal, CA;
 (72) Belleau Bernard, Westmount, CA; Nguyen-Ba Nghe, Brossard, CA;
- (54) **1,3-Oxatiolanový derivát, farmaceutický prostriedok s jeho obsahom a jeho použitie**
 (32) 08.02.89
 (31) 308 101
 (33) US
 (22) 27.12.91
-
- 6 (51) C 07D 453/02, A 61K 31/435
 (11) 279168
 (40) 13.05.92
 (21) 1448-91
 (73) Boehringer Ingelheim KG, Ingelheim am Rhein, DE;
 (72) Walther Gerhard, Dr., Bingen, DE; Küfner-Mühl Ulrike, Dr., Mainz, DE; Stransky Werner, Dr., Gau-Algesheim, DE; Weber Karl-Heinz, Dr., Gau-Algesheim, DE; Ensinger Helmut, Dr., Ingelheim am Rhein, DE; Kuhn Franz Josef, Dr., Gau-Algesheim, DE; Müller Enzo, prof. Dr., Ingelheim am Rhein, DE;
- (54) **Bicyklické 1-azacykloalkány, farmaceutické prostriedky s ich obsahom a ich použitie**
 (32) 19.05.90, 13.06.90
 (31) P 40 16 212.5, P 40 18 886.8
 (33) DE, DE
 (22) 16.05.91
-
- 6 (51) C 07D 495/04, A 61K 31/55, 31/38 // (C 07D 495/04, 243:12, 333:00, 241:04)
 (11) 279196
 (40) 17.12.91
 (21) 1168-91
 (73) ELI LILLY AND COMPANY LIMITED, Basingstoke, Hampshire, GB;
 (72) Chakrabarti Jiban Kumar, Camberley, Surrey, GB; Hotten Terrence Michael, Farnborough, Hants, GB; Tupper David Edward, Reading, Berkshire, GB;
- (54) **2-Metyl-10-(4-metyl-1-piperaziny)-4H-tieno-[2,3-b][1,5] benzodiazepin, spôsob jeho prípravy, medziprodukt na jeho prípravu a farmaceutický prípravok s jeho obsahom**
 (32) 25.04.90
 (31) 9009229.7
 (33) GB
 (22) 24.04.91

- 6 (51) C 07D 521/00, 521/16, A 01N 47/36
 (11) 279182
 (40) 10.08.94
 (21) 1620-92
 (73) BASF Aktiengesellschaft, Ludwigshafen, DE;
 (72) Mayer Horst, Dr., Ludwigshafen, DE; Hamprecht Gerhard, Dr., Weinheim, DE; Westphalen Karl-Otto, Dr., Speyer, DE; Walter Helmut, Dr., Obrigheim, DE; Gerber Matthias, Dr., Mutterstadt, DE; Grossmann Klaus, Dr., Limburgerhof, DE; Rademacher Wilhelm, Dr., Limburgerhof, DE;
 (54) N-[(1,3,5-triazin-2-yl)aminokarbonyl] benzén-sulfónamidy, spôsob ich výroby, herbicidny prostriedok s ich obsahom a ich použitie
 (22) 28.05.92
- 6 (51) C 07F 9/145, C 08K 5/526, C 07F 9/59, 9/146, C 08K 5/529
 (11) 279131
 (40) 14.10.92
 (21) 888-92
 (73) Ciba Specialty Chemicals Holding Inc., Basel, CH;
 (72) Pitteloud Rita, Dr., Praroman, CH; Hofmann Peter, Dr., Basle, CH; Maul Rudolf, Dr., Lorsch/Hessen, DE; Schenk Volker, Dr., Bensheim, DE; Troxler Eduard, Dr., Basle, CH; Zinke Horst, Dr., Reichelsheim/Odw., DE;
 (54) Asymetrické arylfosfity, zmes s ich obsahom, ich použitie a medziprodukt na ich výrobu
 (32) 26.03.91
 (31) 913/91-4
 (33) CH
 (22) 24.03.92
- 6 (51) C 07F 9/145
 (11) 279179
 (40) 08.07.98
 (21) 3990-90
 (73) Ciba Specialty Chemicals Holding Inc., Basel, CH;
 (72) Maul Rudolf, Dr., Lorsch/Hessen, DE; Schenk Volker, Dr., Bensheim, DE;
 (54) Spôsob výroby tris(2,4-diterc.-butylfenyl)fosfitu
 (32) 15.08.89
 (31) 2975/89-2
 (33) CH
 (22) 14.08.90
- 6 (51) C 07H 3/04, C 13K 13/00
 (11) 279153
 (40) 15.04.92
 (21) 3077-91
 (73) Duphar International Research B.V., Weesp, NL;
 (72) Kraaijenbrink Jan, Weesp, NL; Pluim Henk, Weesp, NL;
 (54) Spôsob prípravy bezvodnej kryštalickej laktulózy
 (32) 12.10.90
 (31) 90202712.7
- (33) EP
 (22) 09.10.91
- 6 (51) C 07K 14/54, C 12N 15/00, C 12P 21/00, A 61K 38/20
 (11) 279144
 (40) 08.07.98
 (21) 5150-87
 (73) Sandoz A.G., Basilej, CH;
 (72) Clark Steven C., Winchester, MA, US; Wong Gordon G., Cambridge, MA, US; Schendel Paul, Wayland, MA, US; McCoy John, Reading, MA, US;
 (54) Spôsob výroby hematopoetínu IL-6
 (32) 08.07.86, 15.07.86, 08.05.87
 (31) 883 207, 885 905, 047 957
 (33) US, US, US
 (22) 07.07.87
- 6 (51) C 08G 18/46, 18/67, C 08L 75/06
 (11) 279154
 (40) 07.06.95
 (21) 1593-94
 (73) CRAY VALLEY S.A., Puteaux, FR;
 (72) Yang Yeong-Show, Lamorlaye, FR;
 (54) Kompozitný materiál, spôsob jeho výroby a kompozícia na jeho výrobu
 (32) 26.06.92
 (31) 92/07879
 (33) FR
 (86) PCTFR93/00630
 (22) 24.06.93
- 6 (51) C 08G 63/20, 63/78, C 08J 11/06
 (11) 279177
 (40) 08.07.98
 (21) 4970-90
 (73) PHOBOS N. V., Curacao, NL;
 (72) Ghisolfi Guido, Tortona, IT;
 (54) Kontinuálny spôsob výroby polyesterovej živice s vysokou molekulovou hmotnosťou
 (32) 13.10.89
 (31) 89119049.8
 (33) EP
 (22) 12.10.90
- 6 (51) C 09J 175/04
 (11) 279178
 (40) 08.07.98
 (21) 3206-90
 (73) Henkel Kommanditgesellschaft auf Aktien, Düsseldorf, DE;
 (72) Gierenz Gerhard, Dr., Solingen, DE; Klauck Wolfgang, Dr., Meersbusch, DE; Höfer Rainer, Dr., Düsseldorf, DE; Grützmacher Roland, Wülfrath, DE;
 (54) Lepiaca tyčinka so zvýšenou lepivosťou
 (32) 30.06.89
 (31) P 39 21 554.7
 (33) DE
 (22) 27.06.90

6 (51) C 11B 3/02, 3/04, 3/06, 3/16

- (11) **279186**
 (40) 08.07.98
 (21) 3733-89
 (73) Unilever N.V., Rotterdam, NL;
 (72) Van de Sande Robert Leo Karel Maria, Prinsenbeek, NL; Segers Jacobus Cornelis, Nieuwkerk a/d Ijssel, NL;
 (54) **Spôsob rafinácie olejov s obsahom glyceridov**
 (32) 21.06.88
 (31) 88.14732,7
 (33) NL
 (22) 21.06.89

6 (51) C 12M 1/00, B 01F 3/12

- (11) **279192**
 (40) 06.08.97
 (21) 1668-95
 (73) Nikš Milan, MUDr., Bratislava, SK;
 (72) Nikš Milan, MUDr., Bratislava, SK;
 (54) **Spôsob prípravy suspenzií a mikrodávkoč na dávkovanie masy na ich prípravu**
 (22) 29.12.95

6 (51) C 12N 9/74, A 61K 38/48

- (11) **279193**
 (40) 08.07.98
 (21) 3309-92
 (73) Immuno Aktiengesellschaft, Wien, AT;
 (72) Eibl Johann, Dr., Wien, AT; Linnau Yendra, Dr., Wien, AT;
 (54) **Spôsob výroby trombínu zabezpečeného proti vírusom**
 (32) 04.11.91
 (31) A 2183/91
 (33) AT
 (22) 04.11.92

6 (51) C 12N 15/11, C 07K 14/775

- (11) **279166**
 (40) 08.07.98
 (21) 3638-88
 (73) UCB S.A., Brusel, BE;
 (72) Bollen Alex, Dr., Itterbeek, BE; Gobert Jean, Dr., Brusel, BE; Wülfert Ernst, Dr., Brusel, BE;
 (54) **Sekvencia rekombinantnej DNA a spôsob výroby humánneho proapolipoproteínu A-I**
 (32) 28.05.87
 (31) 87.12540
 (33) GB
 (22) 27.05.88

6 (51) C 12N 15/82, 15/52, 5/10, A 01H 5/00

- (11) **279160**
 (40) 15.09.91
 (21) 165-91
 (73) Hoechst Aktiengesellschaft, Frankfurt am Main, DE;
 (72) Dudits Denes, prof. Dr., Szeged, HU; Paulovics Katalin, Szeged, HU; Kalman Katalin, Szeged, HU; Györgyey János, Szeged, HU; Nagy Ferenc,

Szeged, HU; Bako László, Szeged, HU; Horvath Gábor, Szeged, HU; Eckes Peter, Dr., Kelkheim/Taunus, DE; Donn Günter, Dr., Hofheim am Taunus, DE;

(54) Rastlinná bunka exprimujúca ASN-A, génový konštrukt s génom kódujúcim ASN-A, vektor tento konštrukt obsahujúci a použitie

- (32) 26.01.90
 (31) 90101537.0
 (33) EP
 (22) 25.01.91

6 (51) C 12Q 1/37 // (C 12Q 1/37, C 12R 1:03)

- (11) **279176**
 (40) 12.11.91
 (21) 1246-91
 (73) UCB-Bioproducs S.A., Bruxelles, BE;
 (72) Degelaen Jaques, Genappe, BE; Frere Jean-Marie, Nandrin, BE;
 (54) **Spôsob enzymatického stanovenia antibiotík s β -laktámovým jadrom a súprava pre stanovenie antibiotík**
 (32) 30.04.90
 (31) 9009692.6
 (33) BE
 (22) 30.04.91

6 (51) D 01H 4/12, 4/20

- (11) **279201**
 (40) 11.01.95
 (21) 2544-92
 (73) Elitex, s. p., Ústí nad Orlicí, CZ;
 (72) Pavlík Jiří, Velká Bíteš, CZ; Kříž František, Ing., Brno, CZ; Konečný Jaroslav, Újezd u Brna, CZ;
 (54) **Zariadenie na domazávanie vysokootáčkového ložiska**
 (22) 19.08.92

6 (51) D 03D 47/27, 47/12

- (11) **279146**
 (40) 17.12.91
 (21) 3934-90
 (73) Nuova Vamatex S. p. A., Villa Di Serio, IT;
 (72) Pezzoli Luigi, Leffe, Bergamo, IT; Casarotto Giuseppe, Bergamo, IT;
 (54) **Ohybná ihla ihlových tkacích strojov**
 (32) 09.08.89
 (31) 21482 A/89
 (33) IT
 (22) 09.08.90

6 (51) E 01B 2/00, 19/00

- (11) **279148**
 (40) 08.07.98
 (21) 2988-90
 (73) Allgemeine Baugesellschaft - A. PORR Aktiengesellschaft, Wien, AT;
 (72) Howanietz Fritz, Dr., Angern, AT; Raschendorfer Helmut, dipl. Ing., Brunn am Gebirge, AT; Salzmann Heinrich, Salzburg, AT;
 (54) **Zvršok s kol'ajnicami a spôsob jeho výstavby**

- (32) 19.06.89
(31) A 1496/89
(33) AT
(22) 15.06.90
-
- 6 (51) E 01B 27/00**
(11) 279170
(40) 08.07.98
(21) 3206-92
(73) Franz Plasser Bahnbaumaschinen-Industriegesellschaft m.b.H., Wien, AT;
(72) Theurer Josef, Ing., Wien, AT;
(54) **Čistička štrkového lôžka**
(32) 24.10.91
(31) A 2124/91
(33) AT
(22) 23.10.92
-
- 6 (51) E 01B 27/02**
(11) 279117
(40) 07.06.95
(21) 2715-92
(73) Franz Plasser Bahnbaumaschinen-Industriegesellschaft m.b.H., Wien, AT;
(72) Theurer Josef, Ing., Wien, AT; Wörgötter Herbert, Gallneukirchen, AT;
(54) **Strojové zariadenie na prijímanie, skladovanie a rozdeľovanie štrku koľaje**
(32) 03.09.91
(31) A 1737/91
(33) AT
(22) 31.08.92
-
- 6 (51) E 01B 29/00, 31/00, 37/00**
(11) 279123
(40) 16.12.92
(21) 1294-92
(73) Franz Plasser Bahnbaumaschinen-Industriegesellschaft m.b.H., Wien, AT;
(72) Theurer Josef, Ing., Wien, AT;
(54) **Nástrojový rám so zariadením na jeho ukladanie na koľajnice koľaje**
(32) 29.04.91
(31) A 889/91
(33) AT
(22) 28.04.92
-
- 6 (51) E 01B 29/05**
(11) 279156
(40) 12.04.95
(21) 663-93
(73) Franz Plasser Bahnbaumaschinen-Industriegesellschaft m.b.H., Wien, AT;
(72) Theurer Josef, Ing., Wien, AT; Bruninger Manfred, Altenberg, AT;
(54) **Stroj na obnovovanie, prípadne ukladanie železničnej koľaje**
(32) 20.04.93
(31) G 93 05 927.2
(33) DE
(22) 24.06.93
-
- 6 (51) E 03F 5/14, B 01D 21/26**
(11) 279122
(40) 08.07.98
(21) 2779-91
(73) UNITED UTILITIES PLC, Birchwood, Warrington, Cheshire, GB;
(72) Smith Bryan, Rawdon, Leeds, GB;
(54) **Spôsob odstraňovania piesku z odpadových vôd a zariadenie na vykonávanie tohto spôsobu**
(22) 09.09.91
-
- 6 (51) E 04B 2/78**
(11) 279121
(40) 08.07.98
(21) 5331-88
(73) Glockenstein Karl, Wien, AT;
(72) Glockenstein Karl, Wien, AT;
(54) **Stenový doskový diel**
(32) 30.07.87
(31) A 1932/87
(33) AT
(22) 27.07.88
-
- 6 (51) E 04F 13/08, F 16B 13/08**
(11) 279162
(40) 08.03.95
(21) 967-94
(73) fischerwerke Artur Fischer GmbH & Co. KG, Waldachtal, DE;
(72) Lind Stefan, Dipl.-Ing., Waldachtal, DE;
(54) **Dvojitá doska, predovšetkým na spájanie dvoch dosiek**
(32) 14.08.93
(31) G 93 12 195.4
(33) DE
(22) 12.08.94
-
- 6 (51) E 05G 1/024, E 04C 5/03**
(11) 279152
(40) 12.04.95
(21) 975-93
(73) ENMACO, spol. s r. o., Praha, CZ;
(72) Pulec Zbyněk, PhD., Praha, CZ; Vlk Jan, Ing., Praha, CZ;
(54) **Stavebný trezorový dielec**
(22) 13.09.93
-
- 6 (51) E 21C 3/26, 3/06**
(11) 279150
(40) 13.05.92
(21) 5525-90
(73) PERMON, s. r. o., Roztoky u Křivokláta, CZ;
(72) Koudelka Vladimír, Ing., Křivoklát, CZ;
(54) **Pneumatické ponorné vrtacie náradie**
(22) 09.11.90
-
- 6 (51) F 16L 33/02, F 16B 2/06**
(11) 279165
(40) 15.01.92
(21) 1526-91

(73) Etablissements Caillau, Société a Responsabilité Limitée, Issy les Moulineaux, FR;

(72) Calmettes Lionel, Romorantin Lanthenay, FR; Andre Michel, Romorantin Lanthenay, FR;

(54) Zvierací krúžok

(32) 23.05.90

(31) 90 06476

(33) FR

(22) 22.05.91

6 (51) F 16L 57/00, H 02G 9/02

(11) 279164

(40) 07.06.95

(21) 2401-92

(73) Kelmaplast G. Kellermann GmbH, Sprockhövel, DE;

(72) Kohlstadt Markus, Sprockhövel, DE;

(54) Výstražný pás

(32) 27.08.91

(31) P 41 28 384.8

(33) DE

(22) 31.07.92

6 (51) F 41H 5/04

(11) 279189

(40) 11.07.95

(21) 1055-94

(73) AKZO NOBEL NV, Arnhem, NL;

(72) Böttcher Axel, Dr., Wesel, DE; Stieber Ulrich, Mülheim, DE; Fels Achim, Dr., Wuppertal, DE; Mohr Michael, Wuppertal, DE;

(54) Kompozitné materiály a spôsob ich výroby

(32) 06.09.93

(31) P 43 29 890.7

(33) DE

(22) 02.09.94

6 (51) G 01R 31/28, B 60T 17/22, G 05B 23/02

(11) 279147

(40) 13.05.92

(21) 3569-90

(73) ITT Automotive Europe GmbH, Frankfurt/Main, DE;

(72) Bleckmann Hans-W., Bad Nauheim, DE; Loreck Heinz, Frankfurt/Main, DE; Zydek Michael, Langgoens/Cleeberg, DE;

(54) Zapojenie na kontrolu koncových stupňov, respektive riadiaceho obvodu

(32) 01.08.89

(31) P 39 25 418.6

(33) DE

(22) 18.07.90

6 (51) H 02K 3/32, 3/30

(11) 279172

(40) 08.07.98

(21) 3326-90

(73) ČKD TRAKCE, a. s., Praha, CZ;

(72) Schorm Josef, Ing., CSc., Praha, CZ; Zych Otakar, Ing., Praha, CZ;

(54) Izolačný systém vinutia elektrického stroja

(22) 03.07.90

6 (51) H 04N 5/00, 5/45, 7/08

(11) 279134

(40) 11.10.95

(21) 1199-94

(73) Oravská televízna fabrika, a. s., Nižná, SK;

(72) Vajduliak Juraj, Ing., Tvrdošín, SK;

(54) Zapojenie zlučujúce funkcie TELETEXT a PIP na jediný panel televízneho prijímača

(22) 05.10.94

6 (51) H 04N 7/133, 7/30, 7/167

(11) 279143

(40) 11.07.95

(21) 1370-93

(73) Vojenská akadémia SNP, Liptovský Mikuláš, SK;

(72) Antoška Luboš, Ing., CSc., Lipt. Mikuláš, SK; Chmúrny Ján, prof. Ing., DrSc., Bratislava, SK;

(54) Zapojenie základného a prvého kanála segmentačného procesora s diskretným spracovaním obrazového signálu

(22) 06.12.93

FD9A**Zastavené prihlášky vynálezu**

1791-89	222-91	2703-91	578-93
2205-89	330-91	3127-91	1510-94
7565-89	385-91	3337-91	1598-94
622-90	446-91	3403-91	1614-94
2385-90	548-91	3496-91	52-95
3402-90	595-91	3776-91	117-95
3597-90	631-95	3811-91	118-95
3693-90	633-91	3987-91	177-95
3901-90	684-91	275-91	238-96
4079-90	784-91	950-92	658-96
4635-90	1007-91	1660-92	827-96
6075-90	1372-91	1891-92	885-96
6516-90	1474-91	2355-92	
6538-90	2449-91	2654-92	

FC9A**Zamietnuté prihlášky vynálezu**

4454-90	6388-90	65-93	731-94
4803-90	293-91	424-93	
5109-90	3256-91	807-93	
6300-90	2302-92	376-94	

PD4A**Prevody patentov**

Podľa § 15 zákona č. 527/1990 Zb. v znení neskorších zákonov boli do patentového registra zapísané tieto prevody:

P	PV	Pôvodný majiteľ	Nadobúdateľ	Dátum účinnosti:
261 892	8381-85	SANDOZ AG, Basilej, CH;	Novartis AG, Schwarzwaldallee 215, 4058, Basel, CH;	12.05.98
274 269	8079-85	Tamrock Oy, Tampere, FI;	IVO POWER ENGINEERING OY, Rajatorpantie 8, Vantaa, FI;	07.05.98
274 270	8079-85	Tamrock Oy, Tampere, FI;	IVO POWER ENGINEERING OY, Rajatorpantie 8, Vantaa, FI;	07.05.98
274 271	8079-85	Tamrock Oy, Tampere, FI;	IVO POWER ENGINEERING OY, Rajatorpantie 8, Vantaa, FI;	07.05.98
278 318	5618-88	SANDOZ AG, Basilej, CH;	Novartis AG, Schwarzwaldallee 215, 4058, Basel, CH;	12.05.98
278563	2309-91	SANDOZ AG, Basilej, CH;	Novartis AG, Schwarzwaldallee 215, 4058, Basel, CH;	12.05.98

Opravy

TH4A

Vo vestníku č. 5/98 boli v zozname zaniknutých patentov pre nezaplatenie ročných poplatkov omylom uvedené nasledovné udelené patenty:

226 347
227 233
229 295
230 838
231 084
231 643
231 837
252 353

Tieto patenty zanikli uplynutím doby platnosti.

HH9A

Vo vestníku č. 4/98 vo zverejnenej prihláške vynálezu 1086-97 na strane 15 bolo nesprávne uvedené číslo 2. priority.

Správne znenie: (31) 08/529 878

Vo vestníku č. 5/98 vo zverejnenej prihláške vynálezu 1405-97 na strane 31 chýbali ďalšie dve čísla a dátumy priority.

Znenie: (32) 27.07.95, 11.01.96
(31) 95/02984, 96/00276
(33) JP, JP

Vo vestníku č. 5/98 vo zverejnenej prihláške vynálezu 1682-97 na strane 44 chýbal dátum a číslo druhej priority.

Znenie: (32) 06.07.95
(31) 9513754.3
(33) GB

Vo vestníku č. 6/98 vo zverejnenej prihláške vynálezu 5098-90 na strane 31 a v udelenom patente 279 077 na strane 60 sme nesprávne uviedli dátum podania.

Správne znenie: (22) 19.10.90

Vo vestníku č. 6/98 sme vo zverejnenej prihláške vynálezu 2639-92 na strane 26 uviedli nesprávny obrázok k anotácii.

Správne vyobrazenie:

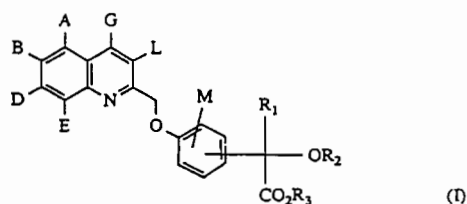

ČASŤ

ÚŽITKOVÉ VZORY

Kódy na označovanie jednotlivých druhov dokumentov

Zapísané úžitkové vzory podľa zákona č. 478/1992 Zb. - kód U
v znení zákona NR SR č. 90/93 Z. z.

Číselné kódy na označovanie bibliografických údajov

(11)	číslo zápisu úžitkového vzoru	6 (51)	medzinárodné patentové triedenie
(21)	číslo prihlášky úžitkového vzoru	(54)	názov
(22)	dátum podania prihlášky úžitkového vzoru	(57)	anotácia
(31)	číslo prioritnej prihlášky úžitkového vzoru	(71)	meno (názov) prihlasovateľa(ov)
(32)	dátum prioritnej prihlášky úžitkového vzoru	(72)	meno pôvodcu(ov)
(33)	krajina priority	(73)	meno (názov) majiteľa(ov)
(47)	dátum zápisu úžitkového vzoru	(86)	údaje PCT

Kódy na označovanie záhlavia oznámení publikovaných vo Vestníku (Štandard WIPO ST 17)

FG1K	zápisy úžitkových vzorov do registra	MK1K	zánik úžitkového vzoru uplynutím doby platnosti
LD3K	čiastočný výmaz úžitkového vzoru	ND1K	predĺženie platnosti úžitkového vzoru
MC3K	výmaz úžitkového vzoru	PD1K	prevod práv a ostatné zmeny majiteľov úžitkového vzoru
MH1K	zánik úžitkového vzoru vzdaním sa nárokov		

Opravy. Zmeny. Rôzne.

Opravy v udelených ochranných dokumentoch

TA1K	meno pôvodcov
TB1K	oprava mien
TC1K	zmena mien
TD1K	oprava adries
TE1K	zmena adries
TF1K	oprava dát
TG1K	oprava chýb v triedení
TH1K	oprava alebo zmena všeobecne
TK1K	tlačové chyby v úradných vestníkoch

FGIK

Zapísané úžitkové vzory

1871 F 16K	1876 B 60K	1881 C 09K	1886 F 16H
1872 B 32B	1877 B 60G	1882 B 60P	1887 F 04B
1873 B 42F	1878 A 44C	1883 B 60R	
1874 F 24B	1879 C 10C	1884 A 45F	
1875 B 60G	1880 A 47G	1885 F 16F	

6 (51) A 44C 27/00, 13/00**(11) 1878**

(21) 398-97

(22) 27.10.1997

(47) 20.04.1998

(73) Jankovič Jaroslav, Hlohovec, SK;

(54) Spojka dekoratívnych článkov organického i anorganického pôvodu a kovových článkov šperkov**6 (51) B 60G 5/00****(11) 1877**

(21) 317-97

(22) 15.08.1997

(47) 17.04.1998

(73) VAB SIPOX, a. s., Bánovce nad Bebravou, SK;

(54) Usporiadanie prvkov pruženia dvojíc výkyvných polosí**6 (51) A 45F 3/20****(11) 1884**

(21) 17-98

(22) 22.01.1998

(32) 23.01.1997

(33) CZ

(31) PUV 6216-97

(47) 20.04.1998

(73) Malůšek Jiří, Ing., Brno, CZ;

(54) Cestovná súprava na nápoje**6 (51) B 60G 11/00****(11) 1875**

(21) 314-97

(22) 15.08.1997

(47) 16.04.1998

(73) VAB SIPOX, a. s., Bánovce nad Bebravou, SK;

(54) Uloženie prvkov pruženia skrtnými tyčami**6 (51) A 47G 33/08****(11) 1880**

(21) 463-97

(22) 15.12.1997

(47) 20.04.1998

(73) Tines Róbert, Nitra, SK;

(54) Ozdoby**6 (51) B 60K 17/00****(11) 1876**

(21) 315-97

(22) 15.08.1997

(47) 16.04.1998

(73) VAB SIPOX, a. s., Bánovce nad Bebravou, SK;

(54) Usporiadanie prvkov prenosu krútiaceho momentu v prídavnej prevodovke**6 (51) B 32B 5/18, 5/28, E 04D 1/28****(11) 1872**

(21) 48-98

(22) 20.02.1998

(47) 14.04.1998

(73) Váňa Karel, Horka nad Moravou, CZ;

(54) Impregnačný kryt, najmä na hlavy drevených stĺpov a tyčí**6 (51) B 60P 1/00****(11) 1882**

(21) 476-97

(22) 31.12.1997

(47) 20.04.1998

(73) COMMODUM, s. r. o., Valašská Bystřice, CZ;

(54) Mechanizmus na prichytenie špeciálneho nákladu**6 (51) B 42F 15/00****(11) 1873**

(21) 28-98

(22) 02.02.1998

(32) 20.11.1997

(33) DE

(31) 297 20 630.3

(47) 16.04.1998

(73) DANZER Organisation und Systeme GmbH, Halfing, DE;

(54) Zariadenie na zavesovanie písomností**6 (51) B 60R 25/00****(11) 1883**

(21) 230-97

(22) 17.01.1997

(47) 20.04.1998

(73) INTERNATIONAL MUL-T-LOCK B. V., Amsterdam, NL;

(54) Bezpečnostný systém**6 (51) C 09K 3/18****(11) 1881**

(21) 464-97

(22) 15.12.1997

(47) 20.04.1998

(73) Pagáč Ivan, Krajné, SK;

(54) **Antikondenzačný prostriedok**

6 (51) C 10C 3/06, 3/04, C 09K 3/10

(11) **1879**

(21) 444-97

(22) 24.11.1997

(47) 20.04.1998

(73) SLOVNAFT, a. s., Bratislava, SK; VUIS-CESTY, spol.s r. o., Bratislava, SK; Slovnaft VÚRUP, a. s., Bratislava, SK;

(54) **Gumou modifikovaný asfalt**

6 (51) F 04B 1/20

(11) **1887**

(21) 76-98

(22) 12.03.1998

(32) 13.03.1997

(33) CZ

(31) PUV 6406-97

(47) 20.04.1998

(73) Daněk Jan, Ostrava - Radvanice, CZ;

(54) **Piestové čerpadlo s rotujúcim blokom**

6 (51) F 16F 7/12

(11) **1885**

(21) 35-98

(22) 06.02.1998

(47) 20.04.1998

(73) Martinská mechatronická, a. s., Martin, SK;

(54) **Tlmič vibrácií rámu agregátov lokomotívy**

6 (51) F 16H 55/36

(11) **1886**

(21) 71-98

(22) 11.03.1998

(32) 13.03.1997

(33) PL

(31) W 106 223

(47) 20.04.1998

(73) Rothgangl Erhard, Aulnay sous Bois, FR;

(54) **Kladka**

6 (51) F 16K 1/32, 1/46, 1/52

(11) **1871**

(21) 284-97

(22) 23.07.1997

(47) 14.04.1998

(73) Kalvoda Vladimír, Ing., Bratislava, SK;

(54) **Klapkový ventil**

6 (51) F 24B 5/00

(11) **1874**

(21) 353-96

(22) 11.11.1996

(47) 16.04.1998

(73) Turza Alexander, Ing., Šurany, SK;

(54) **Rúra na pečenie s usmerneným prúdením horúceho vzduchu**

ND1K

Predĺženie platnosti úžitkových vzorov

- (51) **A 01B 61/02, 61/04, 59/043, 73/00**
 (11) **832**
 (21) 295-94
 (22) 09.08.1994
 (47) 05.04.1995
 (43) 07.06.1995
 (71) Becker Karl GmbH & Co. KG Maschinenfabrik, Oberweser/Geiselwerder, DE;
 (54) **Spojovacie zariadenie dvoch poľnohospodárskych strojov**
- (51) **A 01D 78/10**
 (11) **692**
 (21) 224-94
 (22) 10.06.1994
 (47) 02.11.1994
 (43) 11.01.1994
 (71) DAKR, spol. s r. o., Hranice, CZ;
 (54) **Obracač krmovín**
- (51) **A 23L 1/20, A 23N 12/08**
 (11) **743**
 (21) 104-94
 (22) 06.04.1994
 (47) 30.11.1994
 (43) 08.02.1995
 (71) Kováčová Ludmila, Košice, SK;
 (54) **Zariadenie na spracovanie obilnín a strukovín, najmä cícerových bôbov na pochutiny**
- (51) **A 47C 27/045, 27/14, 27/16**
 (11) **790**
 (21) 354-94
 (22) 05.10.1994
 (47) 01.03.1995
 (43) 10.05.1995
 (71) JELÍNEK - výroba nábytku, s. r. o., Valašské Meziříčí, CZ;
 (54) **Ortopedický matrac**
- (51) **A 61F 13/15, A 61L 15/20, B 01D 39/14**
 (11) **657**
 (21) 112-94
 (22) 12.04.1994
 (47) 05.10.1994
 (43) 07.12.1994
 (71) Mojzy Miloš, Brno, CZ; Pátek Alexander, MUDr., CSc., Brno, CZ; Svoboda Ivan, Brno, CZ;
 (54) **Plošný útvar so sorpčnými vlastnosťami**
- (51) **A 61K 7/075**
 (11) **751**
 (21) 197-94
 (22) 01.06.1994
 (47) 04.01.1995
- (43) 08.03.1994
 (71) TATRACHEMA, výrobné družstvo, Trnava, SK;
 (54) **Šampón na umývanie vlasov**
- (51) **B 30B 1/00, B 30B 15/00**
 (11) **575**
 (21) 121-94
 (22) 27.04.1994
 (47) 29.06.1994
 (43) 07.09.1994
 (71) Šmeral Brno, a. s., Brno, CZ;
 (54) **Zariadenie na prestavovanie zdvíhu barana, najmä pri výstredníkovom lise**
- (51) **B 32B 18/00**
 (11) **693**
 (21) 235-94
 (22) 24.06.1994
 (47) 02.11.1994
 (43) 11.01.1995
 (71) TATRALAN, a. s., Kežmarok, SK;
 (54) **Rohož na technické účely**
- (51) **C 11D 1/655, 1/52, 3/32, 1/60, 3/14**
 (11) **711**
 (21) 198-94
 (22) 01.06.1994
 (47) 30.11.1994
 (43) 08.02.1995
 (71) TATRACHEMA, výrobné družstvo, Trnava, SK;
 (54) **Prípravok na umývanie silne znečistenej pokožky, hlavne rúk**
- (51) **E 01B 11/54**
 (11) **604**
 (21) 196-94
 (22) 31.05.1994
 (47) 03.08.1994
 (43) 12.10.1994
 (71) Svoboda Pavel, Ing., Kyjov, CZ; Dúbrava Ferdinand, Osvětmany, CZ; Kozák Ladislav, Vřesovice, CZ;
 (54) **Elektrický izolovaný koľajnicový spoj**
- (51) **E 04B 2/28, 9/24, 103:04, E 04C 1/42, E 06B 5/14**
 (11) **592**
 (21) 174-94
 (22) 24.05.1994
 (47) 03.08.1994
 (43) 12.10.1994
 (71) Gašper Michal, Ing., Batizovce, SK;
 (54) **Protipožiarna presklená stena s dverami**

(51) **H 01B 9/00, 7/02**

(11) **591**

(21) 101-94

(22) 31.01.1994

(47) 29.06.1994

(43) 07.09.1994

(71) KABLO, s. p., Velké Meziříčí, CZ;

(54) **Silový kábel**

(51) **H 01R 13/46**

(11) **1140**

(21) 402-94

(22) 18.11.1994

(47) 28.02.1996

(43) 08.05.1996

(71) Sivák Štefan, Ing., Žilina, SK;

(54) **Kryt optickej káblovej spojky**

(51) **H 01B 9/02**

(11) **581**

(21) 102-94

(22) 31.03.1994

(47) 29.06.1994

(43) 07.09.1994

(71) KABLO, s. p., Velké Meziříčí, CZ;

(54) **Silový tienový kábel**

PD1K

Prevedy úžitkových vzorov

Podľa § 15 zákona č. 527/1990 Zb. v znení neskorších zákonov boli do registra úžitkových vzorov zapísané tieto prevody:

ÚV	PÚV	Pôvodný majiteľ	Nadobúdateľ	Dátum účinnosti:
951	449-94	ZPA KŘIŽÍK, a. s., Prešov, SK;	ZPA KŘIŽÍK HOLDING, a. s., Prešov, SK;	06.05.98
951	449-94	ZPA KŘIŽÍK HOLDING, a. s., Prešov, SK;	KŘIŽÍK, s. r. o., Prešov, SK;	06.05.98
951	449-94	KŘIŽÍK, s. r. o., Prešov, SK;	KŘIŽÍK, a. s., Prešov, SK;	06.05.98
977	207-95	SLOVMAG LOVINOBAŇA, a. s., Lovinobaňa, SK;	LOVINIT, a. s., Továrenská 282/9, Lovinobaňa, SK;	30.04.98
978	208-95	SLOVMAG LOVINOBAŇA, a. s., Lovinobaňa, SK;	LOVINIT, a. s., Továrenská 282/9, Lovinobaňa, SK;	30.04.98
979	209-95	SLOVMAG LOVINOBAŇA, a. s., Lovinobaňa, SK;	LOVINIT, a. s., Továrenská 282/9, Lovinobaňa, SK;	30.04.98

MC3K**Vymazané úžitkové vzory**

(11) 708

(21) 187-94

(22) 26.05.94

(54) Spájací dielec na kovové profily

Dátum výmazu: 05.01.98

(11) 824

(21) 276-94

(22) 25.07.94

(54) Mrazená smotanová zmes

Dátum výmazu: 05.01.98

(11) 1473

(21) 424-96

(22) 17.12.96

(54) Viacvrstvový obalový materiál

Dátum výmazu: 15.12.97

(11) 1479

(21) 426-96

(22) 17.12.96

(54) Viacvrstvový obalový materiál

Dátum výmazu: 15.12.97

ČASŤ

PRIEMYSELNÉ VZORY

Číselné kódy na označovanie bibliografických údajov

(11)	číslo zápisu	(33)	krajina priority
(21)	číslo prihlášky	(45)	dátum zápisu priemyselného vzoru
(22)	dátum podania prihlášky	(51)	triedenie priemyselných vzorov
(23)	výstavná priorita	(54)	názov
(31)	číslo prioritnej prihlášky	(72)	meno pôvodcu(ov)
(32)	dátum prioritnej prihlášky	(73)	meno (názov) majiteľa(ov)

**Kódy na označovanie záhlavia oznámení publikovaných vo Vestníku
(Štandard WIPO ST 17)**

FG4Q	zápisy priemyselných vzorov do registra	MK4Q	zánik priemyselného vzoru uplynutím doby platnosti
LD4Q	čiastočný výmaz priemyselného vzoru	ND4Q	predĺženie platnosti priemyselného vzoru
MC4Q	výmaz priemyselného vzoru	PD4Q	prevod práv a ostatné zmeny majiteľov priemyselného vzoru
MH4Q	zánik priemyselného vzoru vzdaním sa nárokov		

Opravy. Zmeny. Rôzne.**Opravy v udelených ochranných dokumentoch**

TA4Q	meno pôvodcov
TB4Q	oprava mien
TC4Q	zmena mien
TD4Q	oprava adries
TE4Q	zmena adries
TF4Q	oprava dát
TG4Q	oprava chýb v triedení
TH4Q	oprava alebo zmena všeobecne
TK4Q	tlačové chyby v úradných vestníkoch

TG4Q

Zapísané priemyselné vzory

25490	25495	25500	25505
25491	25496	25501	25506
25492	25497	25502	25507
25493	25498	25503	25508
25494	25499	25504	

(11) **25490**

(21) 146-97

(22) 30.05.1997

(47) 27.04.1998

(54) **Príchytka**

(51) 08/06.00

počet vonkajších úprav: 2

(73) Čupka Peter, Ing., Ul. 1. mája 1435, 023 02 Krásno nad Kysucou, SK;

(72) Čupka Peter, Ing., Ul. 1. mája 1435, 023 02 Krásno nad Kysucou, SK;

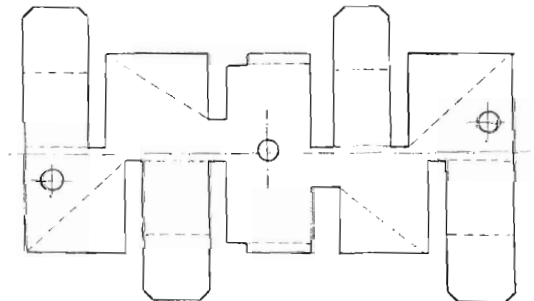

25490 variant 1

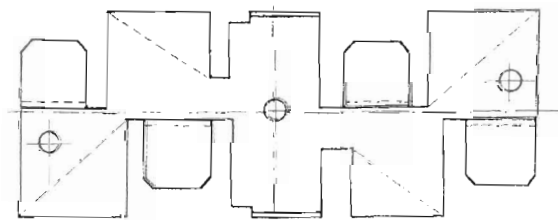

25490 variant 2

(11) **25491**

(21) 147-97

(22) 30.05.1997

(47) 27.04.1998

(54) **Nosník**

(51) 25/01.08

počet vonkajších úprav: 1

(73) Čupka Peter, Ing., Ul. 1. mája 1435, 023 02 Krásno nad Kysucou, SK;

(72) Čupka Peter, Ing., Ul. 1. mája 1435, 023 02 Krásno nad Kysucou, SK;

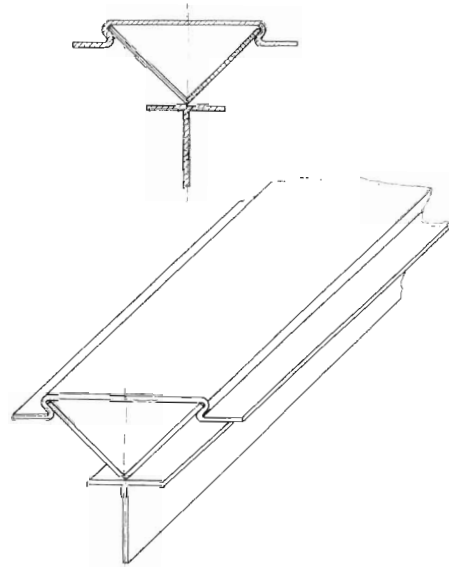

25491

(11) **25492**

(21) 173-97

(22) 23.06.1997

(47) 27.04.1998

(54) **Bezpečnostný pás**

(51) 29/02.01

počet vonkajších úprav: 2

(73) IIMUS, spol. s r. o., SeVERNÁ 4, 974 01 Banská Bystrica, SK;

(72) Uhrek Stanislav, Malužiná 43, 032 34 Malužiná, SK;



25492 variant 1



25492 variant 2

- (11) **25493**
 (21) 183-97
 (22) 03.07.1997
 (47) 27.04.1998
 (54) **Ťahač letiskovej techniky**
 (51) 12/13.15
 počet vonkajších úprav: 1
 (73) Hontianske strojárne, a. s., Priemyselná 937/4, 963 01 Krupina, SK;
 (72) Kubančík Otto, MDD 1698/16, 960 01 Zvolen, SK;
 Ličko Peter, Ing., Školská 9, 963 01 Krupina, SK;
 Dilík Peter, Ing., M. R. Štefánika 1696/12, 960 01 Zvolen, SK;

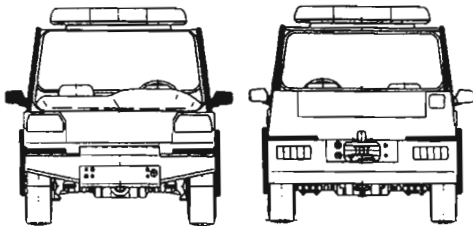
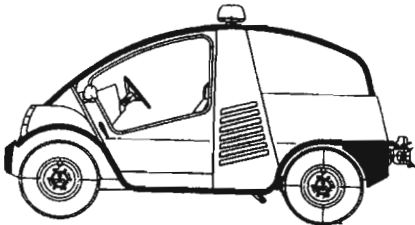

25493

- (11) **25494**
 (21) 216-97
 (22) 21.08.1997
 (47) 27.04.1998
 (54) **Betónový dlažbový tvarovkový systém**
 (51) 25/01.04
 počet vonkajších úprav: 3
 (73) Premac, spol. s r. o., Stará Vajnorská cesta 25, 832 17 Bratislava, SK;
 (72) Rieder Hans, Lohningsteinweg 9, Zell am See, AT;

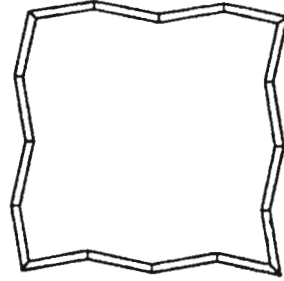

25494 variant 1

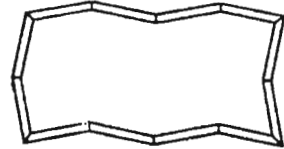

25494 variant 2

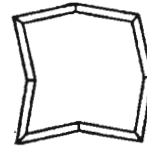

25494 variant 3

- (11) **25495**
 (21) 224-97
 (22) 26.08.1997
 (47) 27.04.1998
 (54) **Mrazená zmrzlinová torta**
 (51) 01/01.02
 počet vonkajších úprav: 1
 (73) NITRAFROST, a. s., Novozámocká 80, 949 81 Nitra, SK;
 (72) Tuna Ján, Ing., Nábr. mládeže 15, 949 01 Nitra, SK;

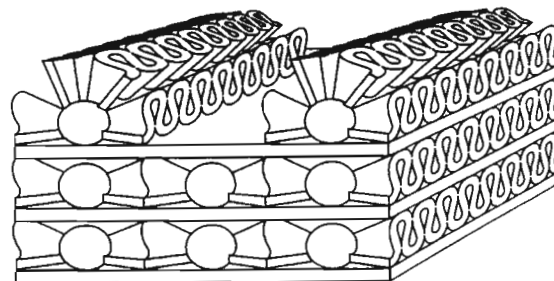

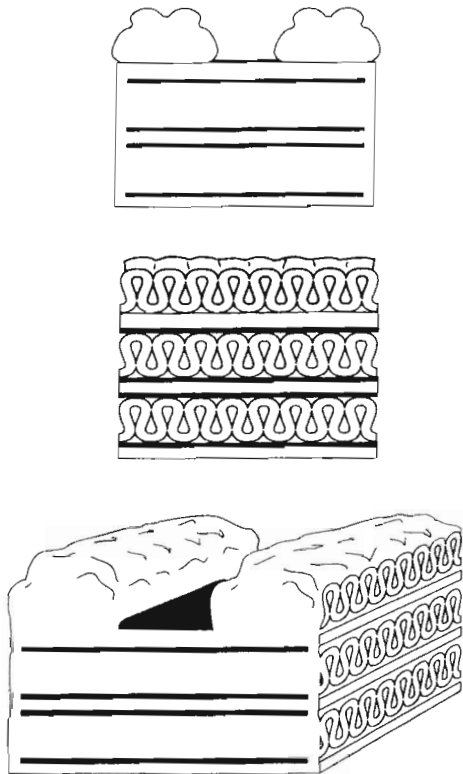

25495

- (11) **25496**
 (21) 229-97
 (22) 04.09.1997
 (47) 28.04.1998
 (54) **Ručný segmentový ohýbací stroj**
 (51) 15/99.10
 počet vonkajších úprav: I
 (73) Palko Anton, Ing., CSc., Čerešňová 35, 080 01
 Prešov, SK;
 (72) Palko Anton, Ing., CSc., Čerešňová 35, 080 01
 Prešov, SK;

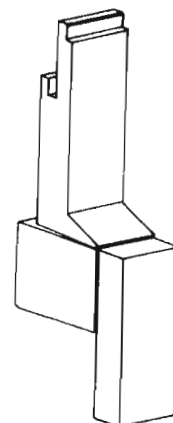
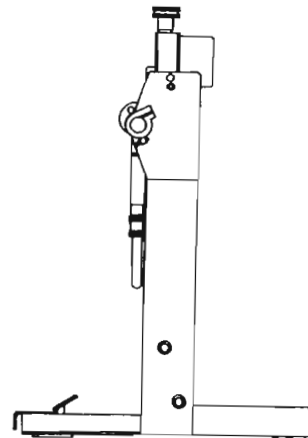
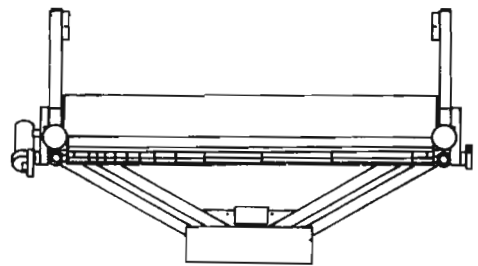
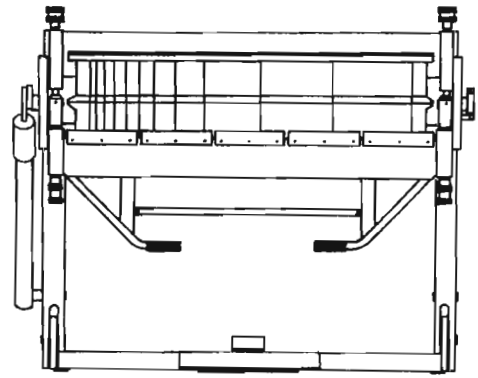
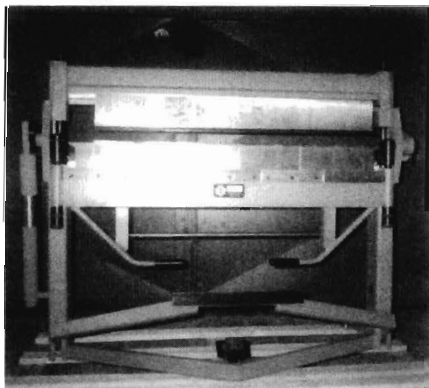

25496

- (11) 25497
 (21) 230-97
 (22) 08.09.1997
 (47) 28.04.1998
 (31) 29974-97
 (32) 11.03.1997
 (33) CZ
 (54) **Rodinný dom**
 (51) 25/03.01
 počet vonkajších úprav: 20
 (73) Sehnoutek Jan, Michalská 5, 110 00 Praha, CZ;
 (72) Sehnoutek Jan, Michalská 5, 110 00 Praha, CZ;



25497 variant 3

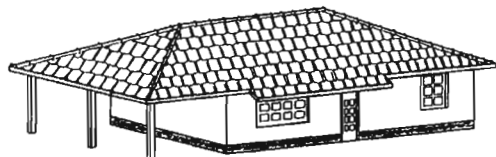

25497 variant 1

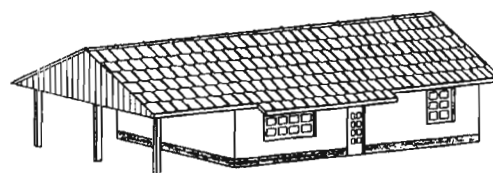

25497 variant 4

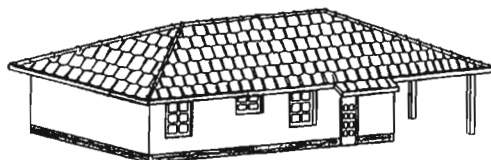

25497 variant 2

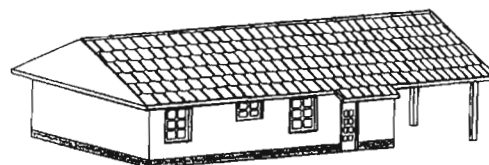

25497 variant 5

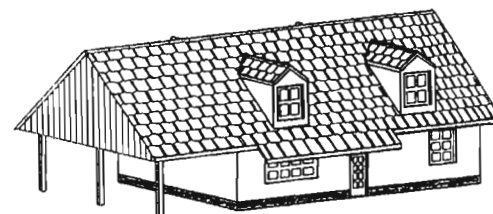
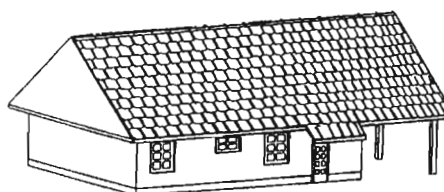
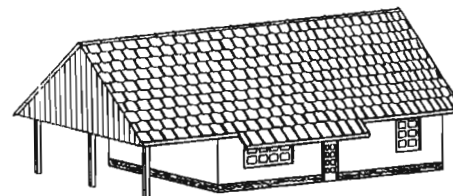
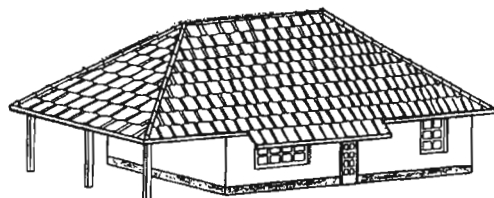

25497 variant 6



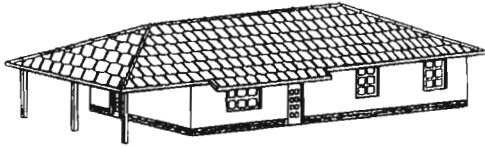

25497 variant 7

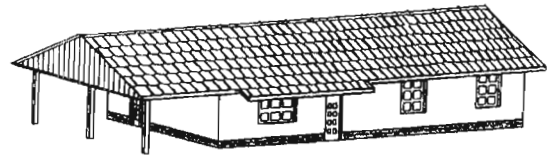

25497 variant 10

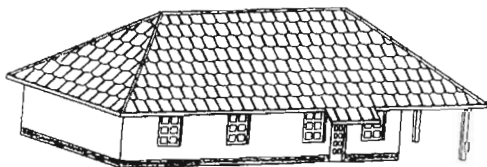
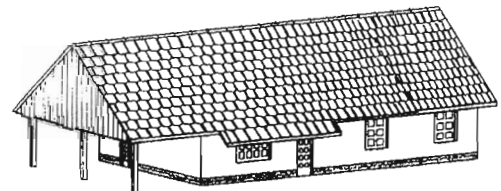
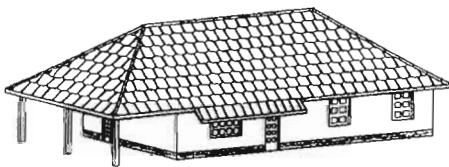
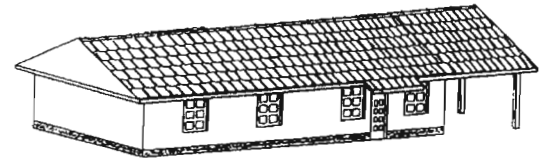
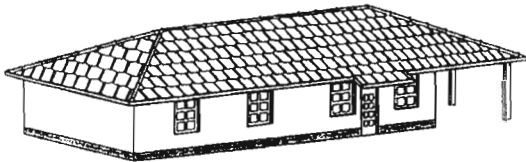

25497 variant 8

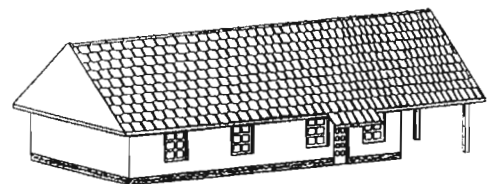

25497 variant 11

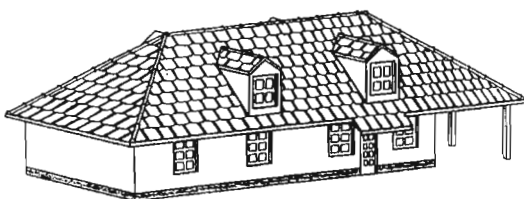
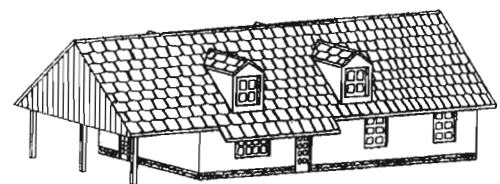
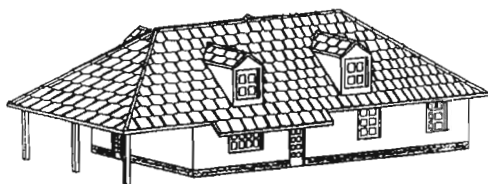

25497 variant 9

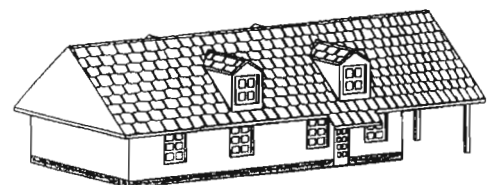

25497 variant 12

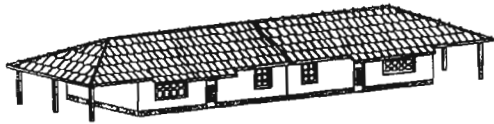

25497 variant 13

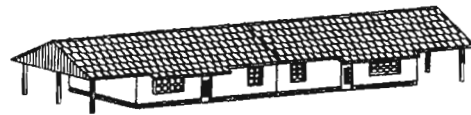

25497 variant 17

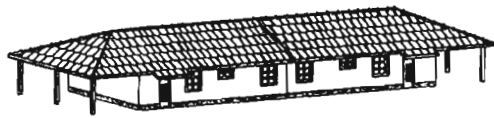

25497 variant 14

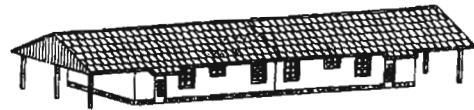

25497 variant 18

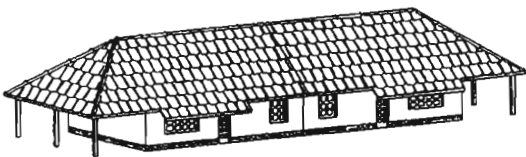

25497 variant 15

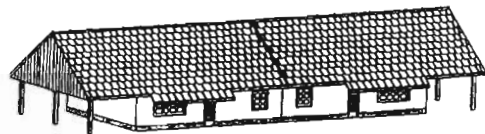

25497 variant 19



25497 variant 16

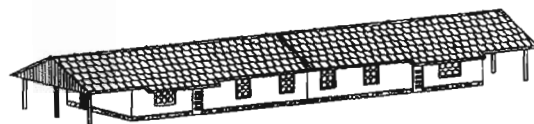

25497 variant 20

- (11) **25498**
 (21) 231-97
 (22) 08.09.1997
 (47) 28.04.1998
 (31) 29973-97
 (32) 11.03.1997
 (33) CZ
 (54) **Rodinný dom**
 (51) 25/03.01
 počet vonkajších úprav: 20
 (73) Sehnoutek Jan, Michalská 5, 110 00 Praha, CZ;
 (72) Sehnoutek Jan, Michalská 5, 110 00 Praha, CZ;

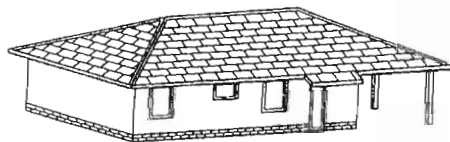
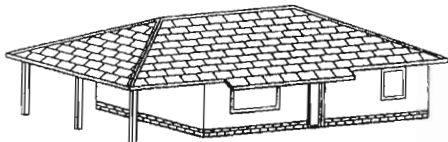

25498 variant 1

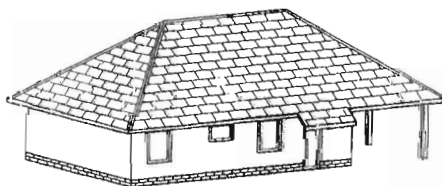
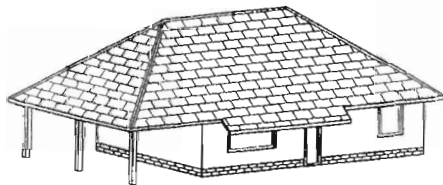

25498 variant 2

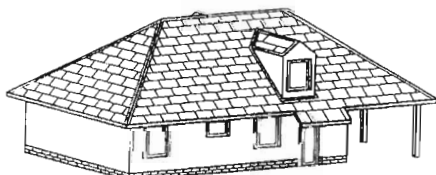
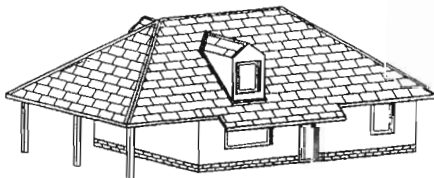

25498 variant 3

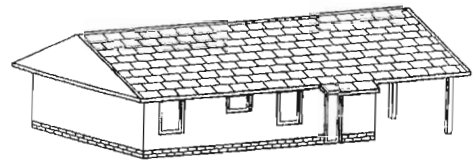
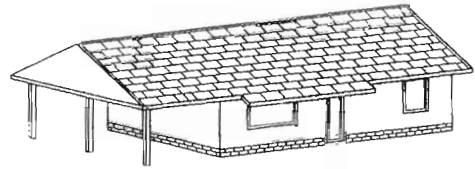

25498 variant 4

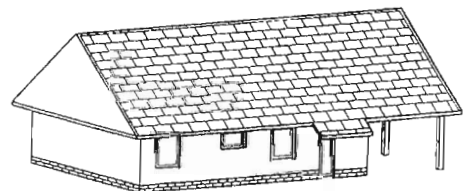
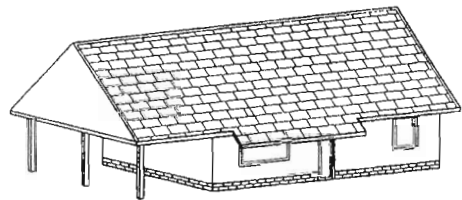

25498 variant 5

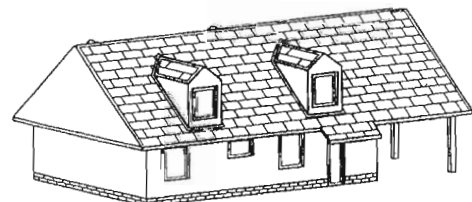
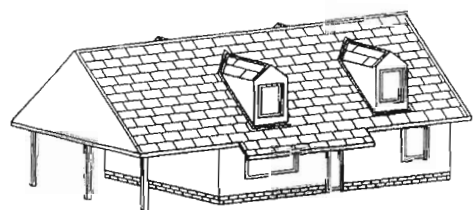

25498 variant 6

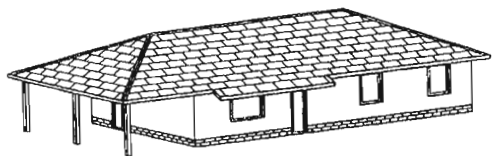

25498 variant 7

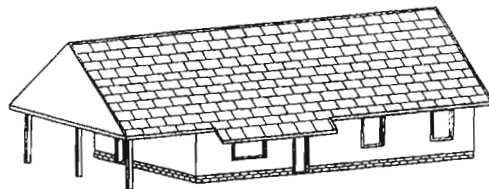
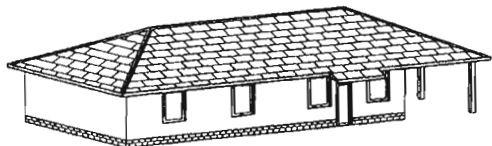

25498 variant 11

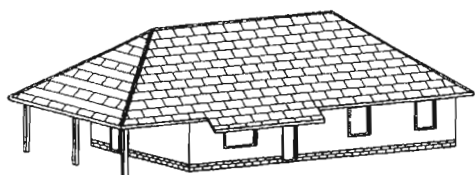
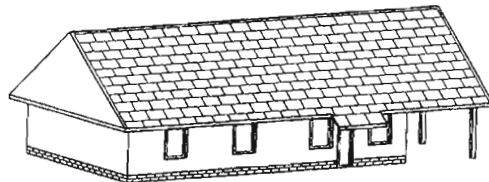

25498 variant 8

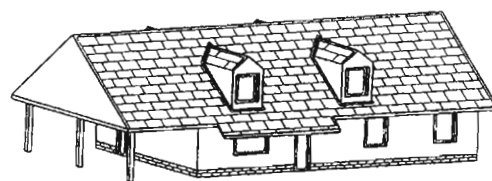
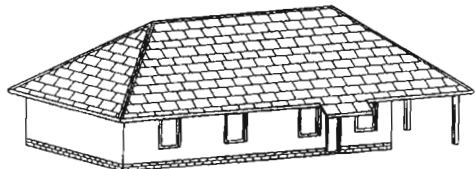

25498 variant 12

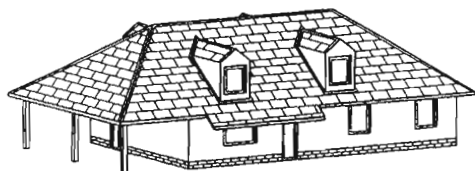
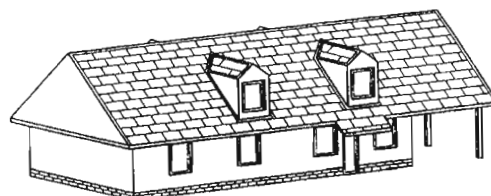

25498 variant 9

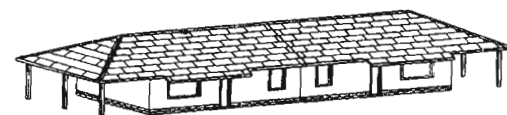
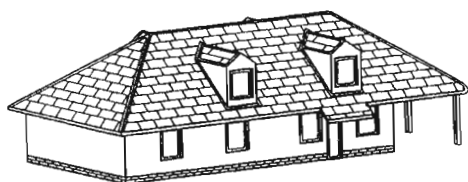

25498 variant 13

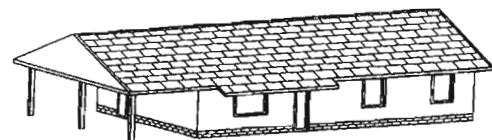
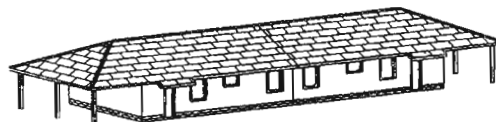

25498 variant 10

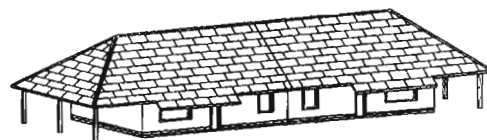
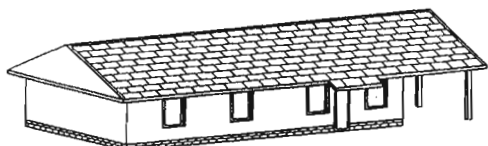

25498 variant 14

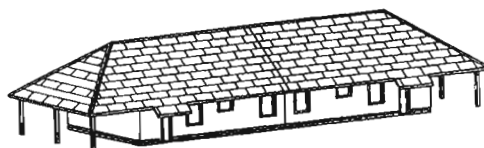

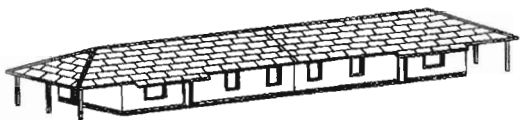

25498 variant 15

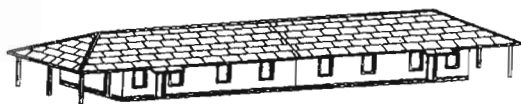

25498 variant 16

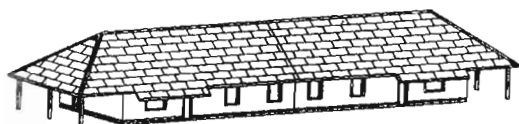

25498 variant 17

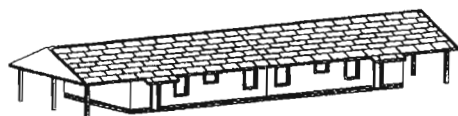

25498 variant 18

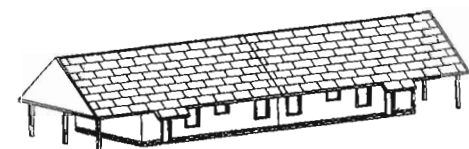

25498 variant 19

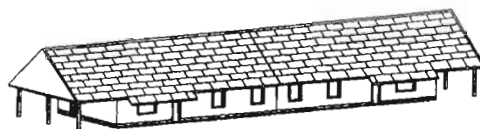

25498 variant 20

- (11) **25499**
 (21) 232-97
 (22) 08.09.1997
 (47) 28.04.1998
 (54) **Obal**
 (51) 09/05.08, 09/05.04
 počet vonkajších úprav: 3
 (73) SLOVAKIA OKOLO SVETA, spol. s r. o., reklamná spoločnosť, Drieňová 3, 821 02 Bratislava, SK;
 (72) Hlucháň Peter, Ing., Líščie Nivy 4, 821 08 Bratislava, SK;

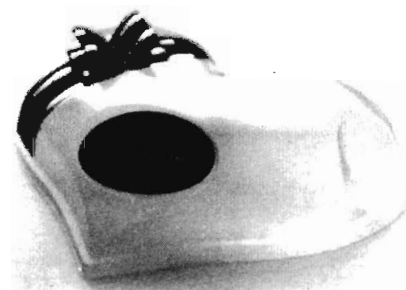

25499 variant 1

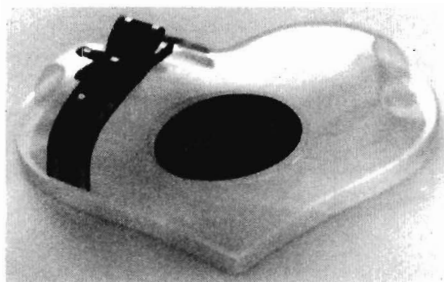

25499 variant 2

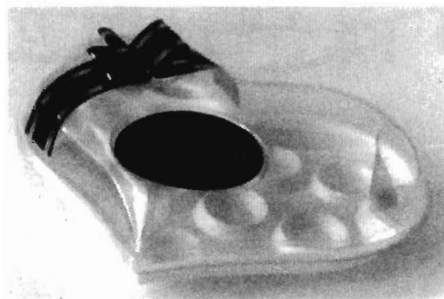



25499 variant 3

- (11) 25500
 (21) 233-97
 (22) 09.09.1997
 (47) 28.04.1998
 (54) Šachovnica pre 2, 3 a 4 hráčov
 (51) 21/01.01
 počet vonkajších úprav: 1
 (73) Šuška Zdeno, Dr., Ul. Starohutská 112, 968 01
 Nová Baňa, SK;
 (72) Šuška Zdeno, Dr., Ul. Starohutská 112, 968 01
 Nová Baňa, SK;

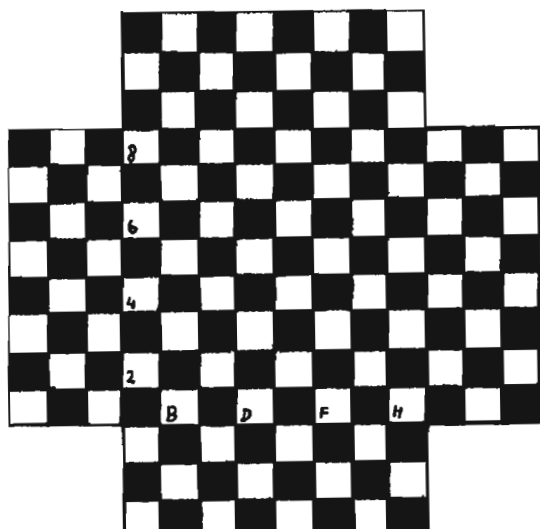

25500

- (11) 25501
 (21) 234-97
 (22) 10.09.1997
 (47) 28.04.1998
 (31) M 97 03 068.6
 (32) 01.04.1997
 (33) DE
 (54) Zásuvkové a vypínačové kryty
 (51) 13/03.03
 počet vonkajších úprav: 8
 (73) Gebr. BERKER GmbH & CO., Klagebach 38, D-
 -58579 Schalksmühle, DE;
 (72) Klauer Wilfried, Lothringerstrasse 28, D-58091
 Hagen, DE;

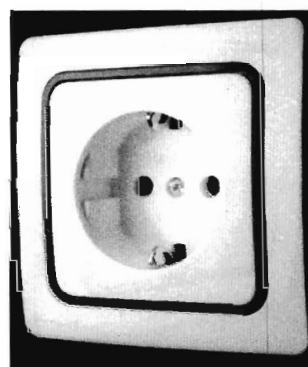
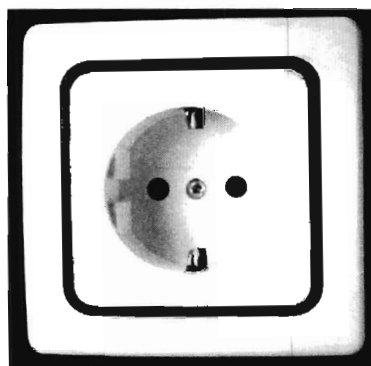

25501 variant 1

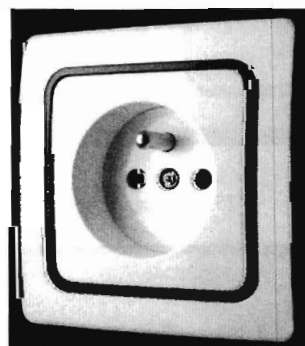
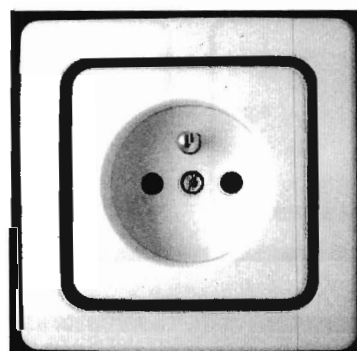

25501 variant 2

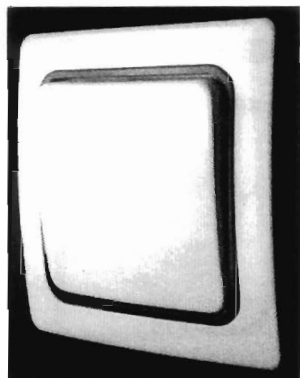
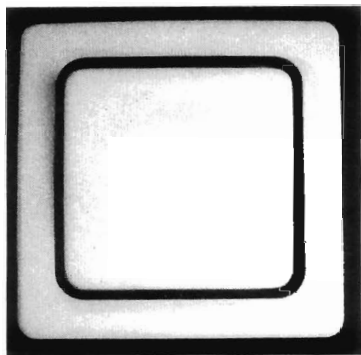

25501 variant 3

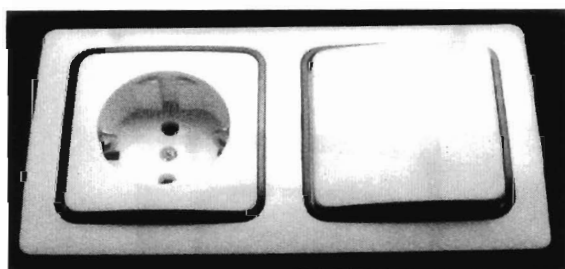
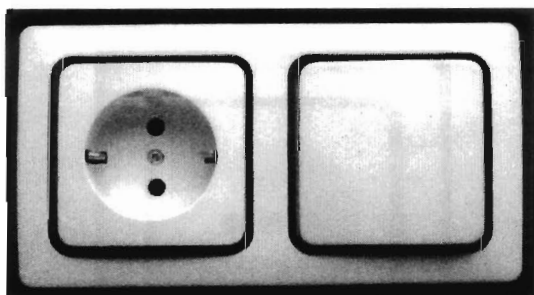

25501 variant 4

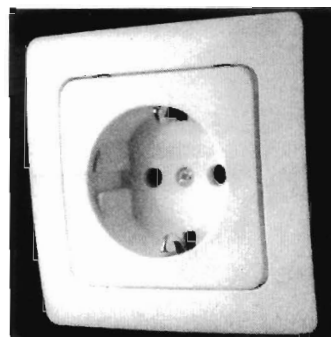
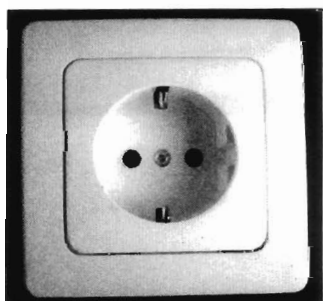

25501 variant 5

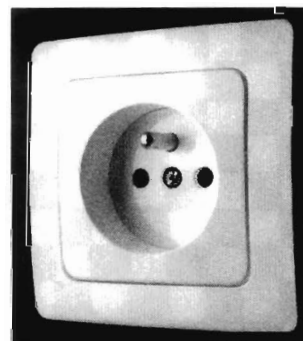
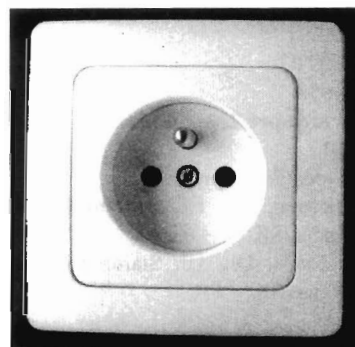

25501 variant 6

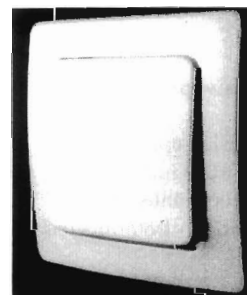
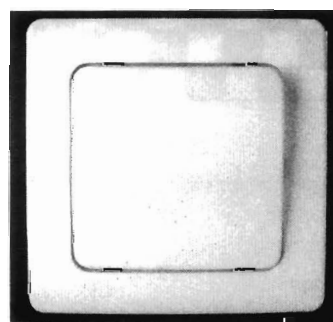

25501 variant 7

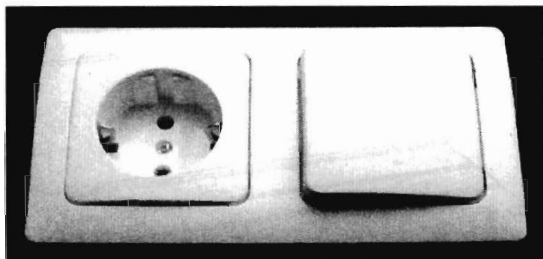
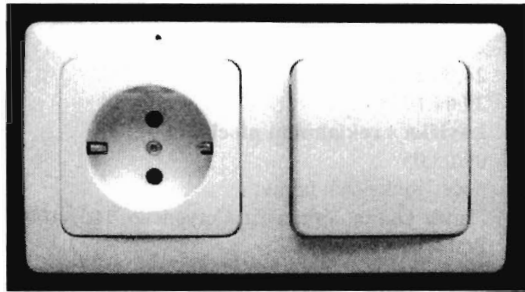

25501 variant 8

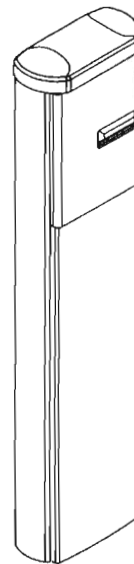

25502 variant 2

- (11) **25502**
- (21) 236-97
- (22) 10.09.1997
- (47) 28.04.1998
- (31) PVz 97 302 39
- (32) 03.07.1997
- (33) CZ
- (54) **Skriňa telekomunikačného rozvádzača**
- (51) 13/03.02
počet vonkajších úprav: 2
- (73) MICOS, spol. s r. o., Vápenice 17, 796 01
Prostějov, CZ;
- (72) Tichý Jan, Ing., 798 58 Služín 68, CZ;

- (11) **25503**
- (21) 237-97
- (22) 10.09.1997
- (47) 29.04.1998
- (31) PVz 97 302 38
- (32) 03.07.1997
- (33) CZ
- (54) **Skriňa telekomunikačného rozvádzača**
- (51) 13/03.02
počet vonkajších úprav: 2
- (73) MICOS, spol. s r. o., Vápenice 17, 796 01
Prostějov, CZ;
- (72) Tichý Jan, Ing., 798 58 Služín 68, CZ;

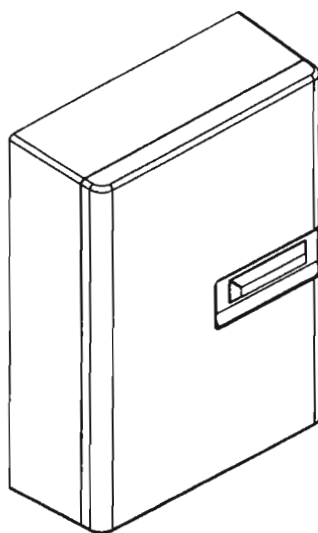

25502 variant 1

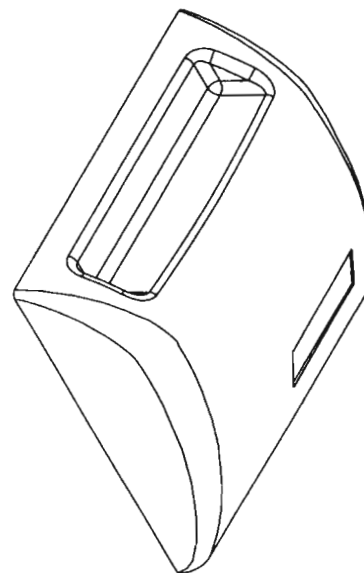

25503 variant 1

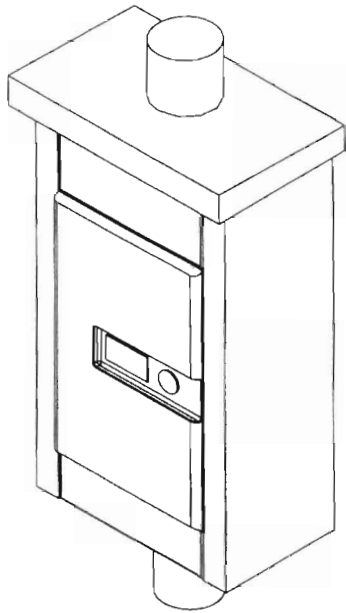

25503 variant 2

- (11) **25505**
 (21) 246-97
 (22) 24.09.1997
 (47) 29.04.1998
 (54) **Lavička s reklamnou plochou**
 (51) 09/05.05
 počet vonkajších úprav: 4
 (73) Harok Dušan, Františka Červeného 165, 100 00
 Praha 10 - Dubeč, CZ;
 (72) Harok Dušan, Františka Červeného 165, 100 00
 Praha 10 - Dubeč, CZ;

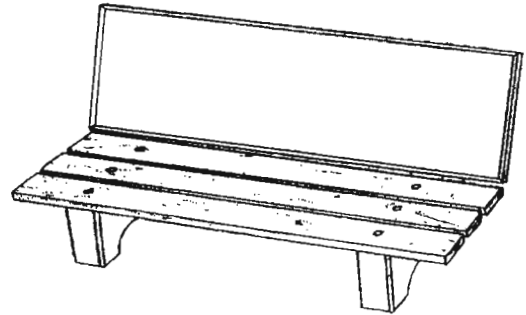

- (11) **25504**
 (21) 245-97
 (22) 17.09.1997
 (47) 29.04.1998
 (31) 29/069 076
 (32) 24.03.1997
 (33) US
 (54) **Puzdro na hlavu zubnej kefky**
 (51) 09/05.05
 počet vonkajších úprav: 1
 (73) SMITHKLINE BEECHAM CORPORATION, One
 Franklin Plaza, 19103 Philadelphia, Pennsylvania,
 US;
 (72) Jesiolowski Ronald J., 503 Kellingwood Drive,
 15238 Pittsburgh, Pennsylvania, US;

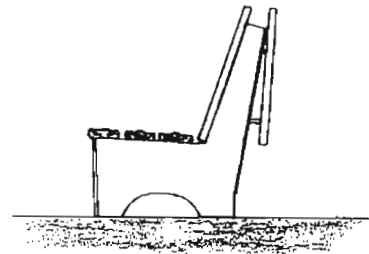

25505 variant 1

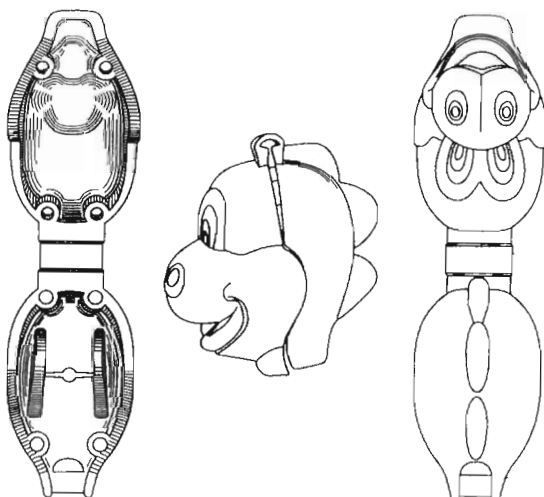
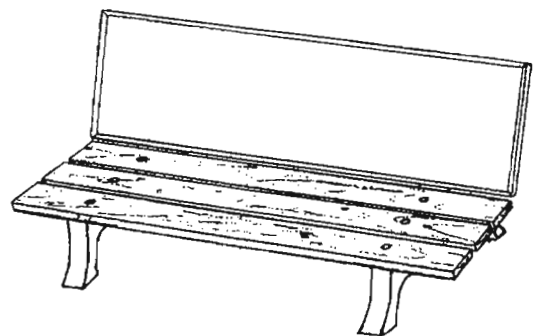

25504

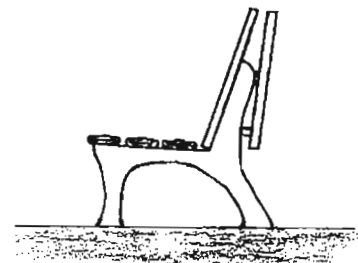

25505 variant 2

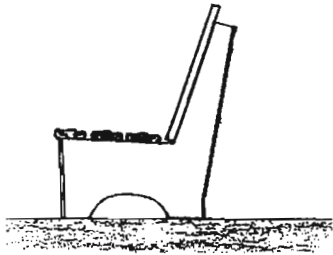
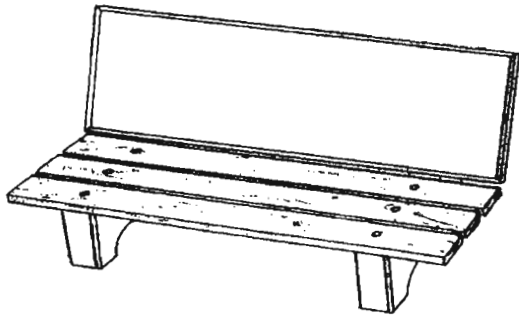

25505 variant 3

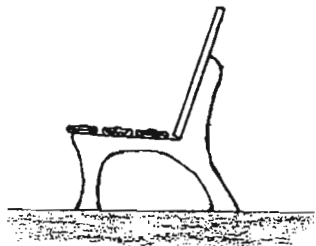
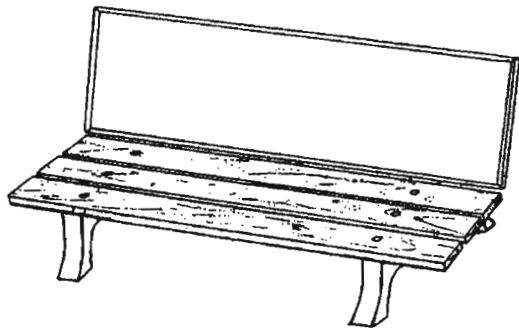

25505 variant 4

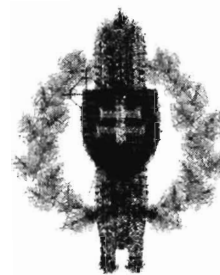
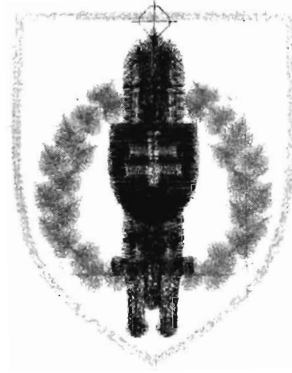

25506 variant 1

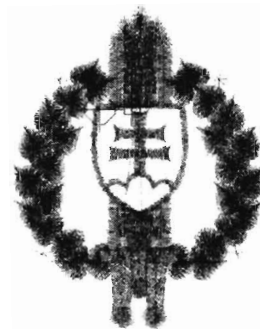
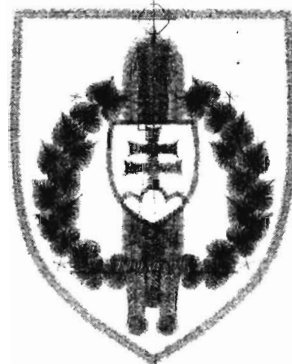

25506 variant 2

- (11) 25506
 (21) 247-97
 (22) 25.09.1997
 (47) 29.04.1998
 (54) **Znak Armády SR vyšívaný**
 (51) 11/05.04
 počet vonkajších úprav: 4
 (73) Makyta, a. s., Ul. 1. mája 882/46, 020 25 Púchov, SK;
 (72) Skrežinová Malvína, Lánska 953-14-14, 017 01 Povžská Bystrica, SK; Kapilová Jana, Štúrova 372 B/2, 019 01 Ilava, SK;

- (11) 25507
 (21) 248-97
 (22) 26.09.1997
 (47) 29.04.1998
 (31) 29/068750
 (32) 31.03.1997
 (33) US
 (54) **Dávkovacie zariadenie**

- (51) 23/02.11, 09/01.07
počet vonkajších úprav: 1
- (73) The Procter & Gamble Company, One Procter & Gamble Plaza, 45202 Cincinnati, Ohio, US;
- (72) Bell Raymond Charles, 8300 Fox Knoll Ct., West Chester, Ohio 45069, US; Knodt Michael Christian, 742 S.W. Vista Ave. #31, Portland, Oregon 972 05, US; Luh Michael Hung-Tai, 6276 Grand Vista Avenue, Cincinnati, Ohio 45213, US; Park Eric Young, 6104 NE Sacramento Street, Portland, Oregon 97213, US; Pearce Douglas William, 3633 Zumstei Avenue, Cincinnati, Ohio 45208, US; Sagel Ralph Albert, 172 Lakeview Ct., Loveland, Ohio 45140, US; Schreck Shane Allen, 700A Main Street, Watsonstown, Pennsylvania 17777, US; Schubert-Belle Angelika Irene, 3415 NE 40th Avenue, Portland, Oregon 97212, US;

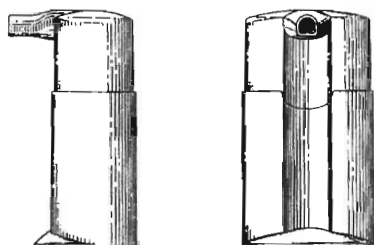
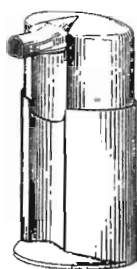

25507

- (11) **25508**
- (21) 276-96
- (22) 29.11.1996
- (47) 29.04.1998
- (31) PVz 29232-96, VAR. 1; PVz 29233-96, VAR. 2; PVz 29234-96, VAR. 3; PVz 29235-96, VAR. 4; PVz 29236-96, VAR. 5; PVz 29237-96, VAR. 6; PVz 29238-96, VAR. 7; PVz 29239-96, VAR. 8; PVz 29240-96, VAR. 9; PVz 29327-96, VAR.10; PVz 29330-96, VAR. 11; PVz 29331-96, VAR.12;
- (32) 05.06.1996, 05.06.1996, 05.06.1996, 05.06.1996, 05.06.1996, 05.06.1996, 05.06.1996, 05.06.1996, 05.06.1996, 12.07.1996, 12.07.1996, 12.07.1996
- (33) CZ, CZ, CZ, CZ, CZ, CZ, CZ, CZ, CZ, CZ, CZ, CZ
- (54) **Diely osobného automobilu**
- (51) 12/16.00, 26/06.00
počet vonkajších úprav: 12
- (73) ŠKODA AUTO, a. s., Tř. Václava Klementa 869, 293 60 Mladá Boleslav, CZ;
- (72) Dirk van Braeckel, Šumavská 12, 120 00 Praha 2, CZ;

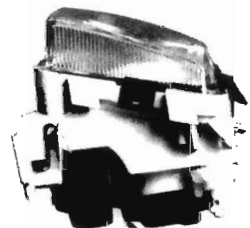
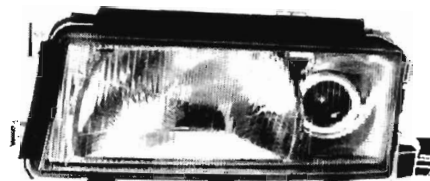

25508 variant 1

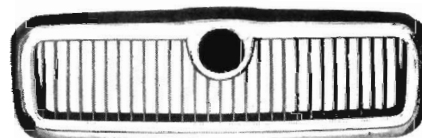
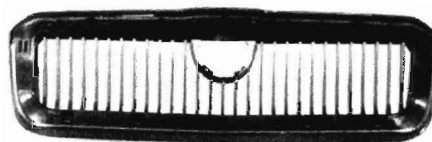



25508 variant 2



25508 variant 4

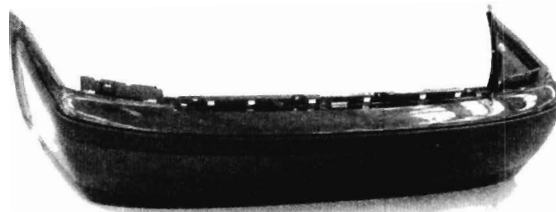

25508 variant 5

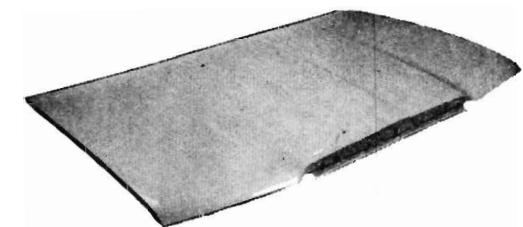
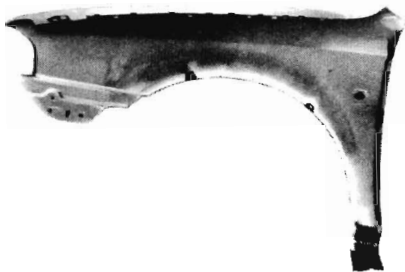

25508 variant 3

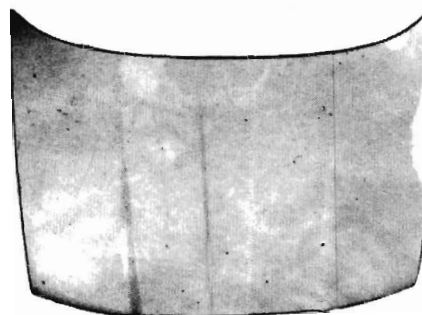
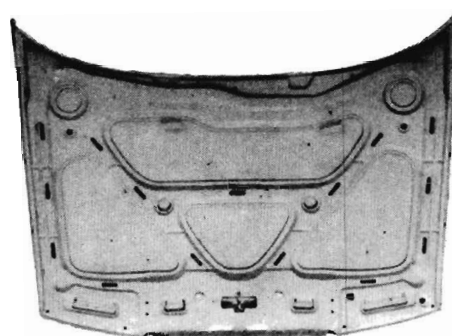

25508 variant 6

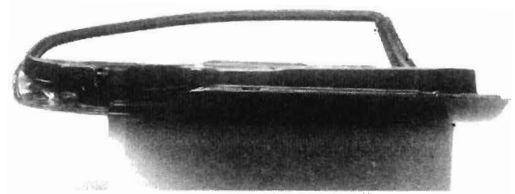
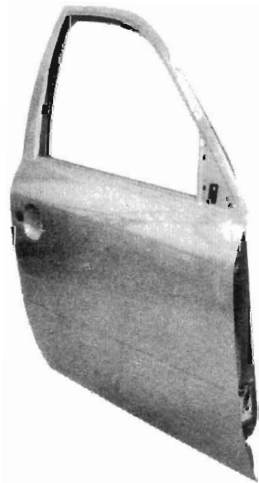
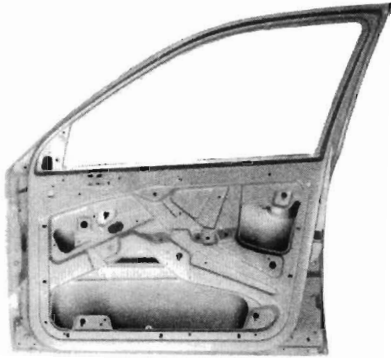
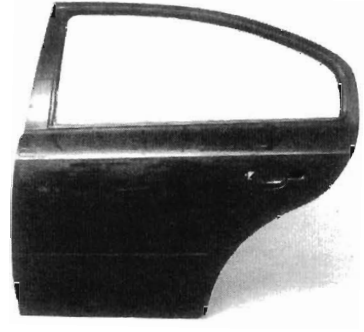
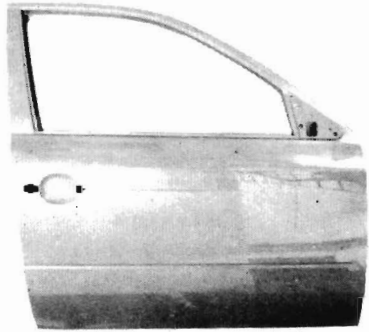

25508 variant 7



25508 variant 8

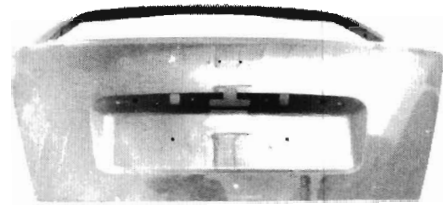

25508 variant 9

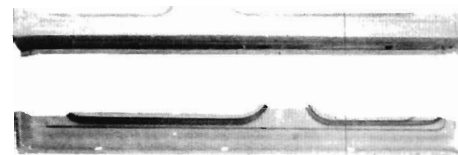
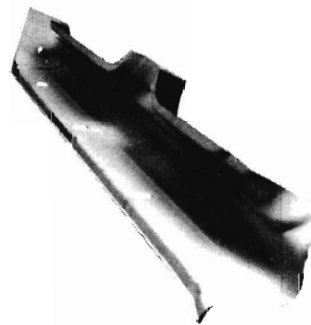

25508 variant 10

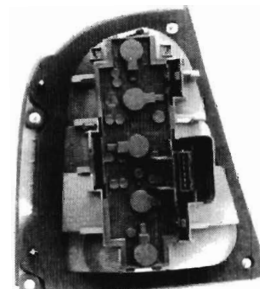
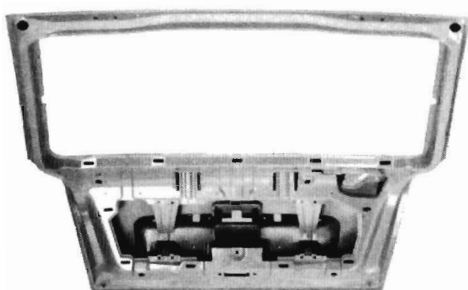
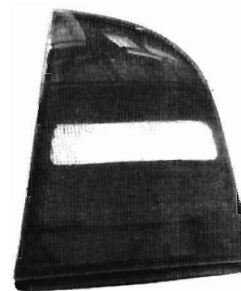
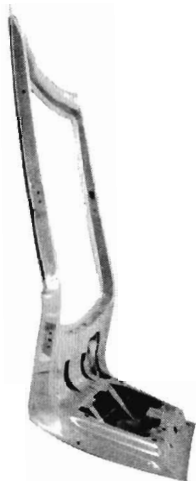

25508 variant 11

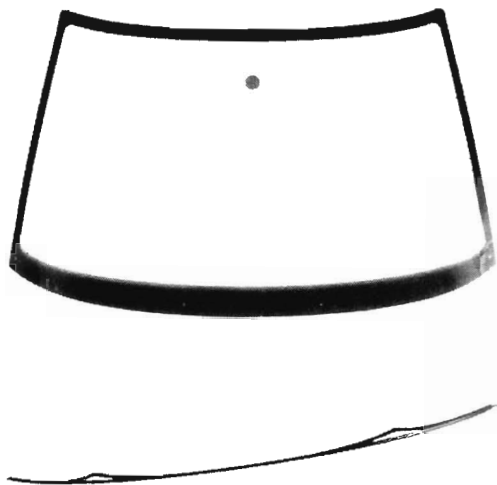

25508 variant 12

ND4Q**Predĺženie platnosti priemyselných vzorov**

Podľa § 54 zákona č. 527/1990 Zb. v znení neskorších zákonov bola predĺžená platnosť zápisu týchto priemyselných vzorov:

Číslo zápisu	Číslo prihlášky	Dátum prihlásenia	Názov	Platnosť do:
23063	24513-91	11.07.1991	Prilba na elektrické ošetrovanie vlasov a ležadlo s prilbou na elektrické ošetrovanie vlasov	11.07.2001

ČASŤ

OCHRANNÉ ZNÁMKY

Číselné kódy na označovanie bibliografických údajov

(111)	číslo zápisu	(511)	údaj o triede alebo triedach podľa medzinárodného triedenia výrobkov a služieb (Nicejská klasifikácia)
(151)	dátum zápisu	(540)	reprodukcia známky
(180)	dátum, dokedy môžu mať známkové práva účinok	(554)	trojrozmerná známka
(210)	číslo prihlášky	(591)	údaje o uplatňovaných farbách
(220)	dátum podania prihlášky	(730)	meno(-á) a adresa(-y) majiteľa(-ov) známky a údaje o jeho (ich) priemyselnej alebo obchodnej činnosti
(310)	číslo prioritnej prihlášky	(800)	údaje o medzinárodnom zápise
(320)	dátum prioritnej prihlášky		
(330)	krajina priority		
(510)	zoznam výrobkov a/alebo služieb		

Zverejnené prihlášky ochranných známk

62484	698-95	1186-95	2149-95
64428	747-95	1200-95	2158-95
69863	814-95	1237-95	2160-95
105-93	815-95	1262-95	2161-95
1046-93	886-95	1342-95	2164-95
1190-93	940-95	1343-95	2165-95
1478-93	1005-95	1367-95	2167-95
1503-93	1007-95	1421-95	2168-95
2142-93	1008-95	1662-95	2169-95
2195-93	1012-95	1673-95	2170-95
2368-93	1014-95	1681-95	2171-95
133-94	1022-95	1688-95	2178-95
721-94	1024-95	1689-95	2180-95
849-94	1025-95	1694-95	2182-95
872-94	1026-95	1695-95	2184-95
1203-94	1027-95	1698-95	2251-95
1212-94	1028-95	1700-95	2255-95
1324-94	1030-95	1703-95	2258-95
1340-94	1031-95	1704-95	2260-95
1366-94	1032-95	1705-95	2261-95
1739-94	1033-95	1747-95	2262-95
1996-94	1034-95	1748-95	2264-95
1983-94	1035-95	1749-95	2267-95
2011-94	1041-95	1849-95	2269-95
2225-94	1042-95	1867-95	2273-95
2257-94	1045-95	1911-95	2274-95
2258-94	1048-95	1912-95	2275-95
2259-94	1050-95	1932-95	2279-95
2262-94	1052-95	1951-95	2280-95
2328-94	1053-95	1954-95	2286-95
2329-94	1054-95	1957-95	2287-95
2336-94	1055-95	1958-95	2295-95
2617-94	1056-95	1959-95	2296-95
2860-94	1057-95	1960-95	2297-95
56-95	1058-95	2069-95	2298-95
95-95	1059-95	2070-95	2300-95
98-95	1060-95	2088-95	2308-95
100-95	1061-95	2089-95	2309-95
132-95	1064-95	2097-95	2310-95
166-95	1072-95	2098-95	2311-95
167-95	1074-95	2099-95	2313-95
168-95	1122-95	2100-95	2314-95
406-95	1142-95	2101-95	2315-95
407-95	1143-95	2106-95	2316-95
426-95	1144-95	2108-95	2317-95
459-95	1145-95	2109-95	2318-95
465-95	1146-95	2110-95	2319-95
466-95	1147-95	2111-95	2320-95
531-95	1148-95	2112-95	2321-95
536-95	1149-95	2113-95	2322-95
548-95	1150-95	2115-95	2323-95
549-95	1151-95	2117-95	2324-95
550-95	1152-95	2118-95	2325-95
587-95	1162-95	2119-95	2328-95
597-95	1164-95	2122-95	2329-95
600-95	1165-95	2123-95	2330-95
660-95	1166-95	2124-95	2331-95
662-95	1167-95	2131-95	2356-95
669-95	1168-95	2132-95	2357-95
695-95	1170-95	2143-95	2358-95
696-95	1171-95	2147-95	2364-95
697-95	1185-95	2148-95	2365-95

2366-95	2740-95	3597-95
2367-95	2741-95	2164-97
2381-95	2742-95	2440-97
2384-95	2744-95	3019-97
2408-95	2745-95	521-98
2511-95	2746-95	897-98
2556-95	2747-95	902-98
2558-95	2801-95	997-98
2602-95	2802-95	1010-98
2603-95	2803-95	168-98
2604-95	2804-95	1197-98
2605-95	2806-95	1198-98
2606-95	2809-95	
2607-95	2821-95	
2608-95	2829-95	
2609-95	2830-95	
2610-95	2832-95	
2611-95	2835-95	
2612-95	2837-95	
2613-95	2838-95	
2614-95	2840-95	
2615-95	2843-95	
2618-95	2844-95	
2626-95	2848-95	
2628-95	2849-95	
2629-95	2850-95	
2632-95	2962-95	
2633-95	2963-95	
2636-95	3008-95	
2643-95	3009-95	
2644-95	3010-95	
2646-95	3011-95	
2647-95	3012-95	
2649-95	3013-95	
2650-95	3014-95	
2697-95	3016-95	
2699-95	3022-95	
2700-95	3023-95	
2702-95	3110-95	
2703-95	3124-95	
2704-95	3125-95	
2706-95	3126-95	
2707-95	3130-95	
2708-95	3142-95	
2709-95	3144-95	
2710-95	3146-95	
2711-95	3148-95	
2712-95	3149-95	
2713-95	3211-95	
2714-95	3214-95	
2715-95	3215-95	
2716-95	3256-95	
2717-95	3257-95	
2718-95	3260-95	
2719-95	3261-95	
2720-95	3262-95	
2721-95	3561-95	
2722-95	3569-95	
2723-95	3572-95	
2729-95	3574-95	
2730-95	3575-95	
2731-95	3577-95	
2732-95	3578-95	
2738-95	3595-95	
2739-95	3596-95	

(210) 62484
(220) 02.07.1991
(511) 35, 37, 41, 42
(540)



- (510) 35 - Zásielkové reklamné služby; lepenie plagátov; rozširovanie reklamných alebo inzertných oznamov; kopírovanie; príprava inzertných stĺpcov; predvádzanie tovaru; rozširovanie reklamných materiálov zákazníkom, najmä letákov, prospektov, tlačív, vzoriek; zasielanie reklamných materiálov zákazníkom; kopírovanie alebo rozmnožovanie dokumentov, dokladov; vydávanie a aktualizovanie reklamných materiálov; rozširovanie vzoriek; prenájom reklamných materiálov, priestorov a reklamných plôch; vydávanie reklamných alebo náborových textov; reklama; aranžovanie výkladov; reklamné agentúry; spracovanie textov.
37 - Maľovanie a opravy reklamných tabúl.
41 - Vyučovanie, vzdelávanie, výroba videofilmov.
42 - Fotografická reportáž; fotografovanie; ofsetová tlač; prekladateľské a tlmočnicke služby.
- (730) **Veliký Milan, Ing.** - RUN - reklamná agentúra, Daxnerova 5, 010 01 Žilina, SK;

(210) 64428
(220) 30.10.1991
(511) 9, 38
(540)



- (510) 9 - Mobilná rádiatelefonná sieť, verejná dátová sieť.
38 - Prevádzkovanie mobilnej rádiatelefontnej siete, prevádzkovanie verejnej dátovej siete.
- (730) **EuroTel Bratislava, a. s.**, Karpatská 8, 811 05 Bratislava, SK;

(210) 69863
(220) 02.07.1992
(511) 37, 42
(540)



- (510) 37 - Stavebníctvo.
42 - Spracovávanie projektov a konštrukčných výkresov.
- (730) **GEOHYCO, a. s.**, Martinská 49, 827 99 Bratislava, SK;

(210) 105-93
(220) 15.02.1993
(511) 20, 36, 37, 42
(540) **AKIT**

- (510) 20 - Nábytok všetkých druhov vrátane častí a dielov, najmä nábytok kancelársky a nábytok na bývanie s výnimkou špeciálneho laboratórneho nábytku

a nábytku na lekárske účely.
36 - Prenájom nehnuteľností, bytov a nebytových priestorov.
37 - Montáž nábytku.
42 - Vypracovávanie návrhov interiérov a exteriérov vrátane vypracovávaní dokumentácie, interiérová výzdoba.

- (730) **AKIT, s. r. o.**, Americká 10, Praha, CZ;

(210) 1046-93
(220) 24.06.1993
(511) 9, 37, 42
(540)



- (510) 9 - Výpočtová a kopírovacia technika, kancelárske stroje patriace do triedy 9, počítačové systémy a siete, meracia a regulačná technika, náhradné diely na uvedenú techniku, elektrické rozvádzače.
37 - Montáž, oprava a údržba elektrických zariadení a bleskozvodov, oživovacie práce a funkčné skúšky v oblasti merania a regulácie a v oblasti automatizovaných systémov riadenia.
42 - Projektovanie elektrických zariadení a bleskozvodov, konzultačné služby v oblasti ASR, vyhotovovanie softvéru.

- (730) **CODIS, spol. s r. o.**, Nám. J. Herdu 1, 918 22 Trnava, SK;

(210) 1190-93
(220) 14.07.1993
(511) 18
(540)



- (510) 18 - Koža, imitácia kože, tovary z týchto materiálov (ktoré nie sú zahrnuté do iných tried), ako kľúčenký (kožená galantéria), kožené alebo kožou potiahnuté škatule, kožené škatule na klobúky, kožené lepenky, kožené nite, šnúrký, kožené nite, vlákna, kožené podbradníky, kožené súčasti vojenského výstroja, mastené kože, kožené ozdoby na nábytok, kožené povrázky, remene, remene na nosenie zbrane, kožené vrecia na balenie, vrecká kožené na balenie; cestovné batožiny, aktovky a príručné kufriky, kufre, vaky, kabely, tašky, vaky pre stanujúcich a výletníkov, vaky pre horolezcov, plážové vaky, lovecké kabely, kabelky, plecniaky, torby, vaky pre školákov, kabely pre školákov, nákupné tašky, chlebníky, tanistry, kapsy, náprsné tašky, peňaženky, mešce, závesné vaky na nosenie detí, vaky na náradie, cestovné vaky, lodné kufre, neceséry (ne-naplnené); dáždniky a slnečníky.

- (730) **Carleton International PLC**, Enfield, GB;

(210) 1478-93
(220) 20.08.1993
(511) 12
(540) **BPW**

(510) 12 - Nápavy a nápravové agregáty na pozemné vozidlá; kolesá, brzdy a perovanie, otočné podvozky a vence i dielce na uvedené tovary na nákladné vozy, prívesy motorových vozidiel, omnibusy, traktory a prívesy člnov.

(730) **BPW Bergische Achsen Kommanditgesellschaft**, Am Ohlerhammer, 51674 Wiehl, DE;

(210) 1503-93
(220) 26.08.1993
(511) 42

(540) **KLÁŠTORNÁ VINÁREŇ**

(510) 42 - Reštauračné služby.

(730) **Majorová Zlatica**, Drieňová 24, 826 03 Bratislava, SK;

(210) 2142-93
(220) 23.11.1993
(511) 9, 35, 41, 42
(540)



(510) 9 - Nahrané a nenahrané nosiče zvukových, obrazových a zvukovo-obrazových záznamov všetkých druhov.

35 - Tvorba televíznych a filmových reklám, prípravné a organizačné činnosti s tým súvisiace vrátane nákupu vysielacích a premietacích časov v médiách, prezentácia uvedených výrobkov a služieb.

41 - Zhotovovanie zvukových, obrazových, zvukovo-obrazových záznamov a snímok všetkých druhov a ich legálne rozmnožovanie, animácia pre televízne vysielanie, animácia pre hrané a dokumentárne snímky, tvorba scenárov pre uvedené činnosti, prepis animácií na nosiče všetkých druhov.

42 - Počítačové animácie, animácie pre architektonickú činnosť.

(730) **FACTORY ART, a. s.**, Za Zelenou liškou 12, 140 00 Praha 4, CZ;

(210) 2195-93
(220) 29.11.1993
(511) 7
(540)

Rapistan

(510) 7 - Mechanické a elektricky ovládané dopravníky, ich časti a súčiastky; obrábacie stroje v triede 7; motory s výnimkou motorov pre pozemné vozidlá; súkolesia a hnacie remene pre stroje; poľnohospodárske stroje v triede 7; liahne; mazačky.

(730) **RAPISTAN DEMAG CORPORATION**, spoločnosť zriadená a existujúca podľa zákonov štátu New York, 507 Plymouth Avenue, N.E., Grand Rapids, Michigan 49505-6098, US;

(210) 2368-93
(220) 27.12.1993
(511) 30
(540)

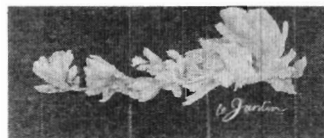

(510) 3 - Mydlá, výrobky voňavkárске, éterické oleje, prípravky na starostlivosť o telo a krásu, vodičky na vlasy, zubné pasty a prášky.

(730) **Dana Perfumes Corp.**, 635 Madison Avenue, New York, New York, US;

(210) 133-94
(220) 21.01.1994
(511) 36, 37, 39, 40, 41, 42
(540)

SEVAK



(510) 36 - Investovanie kapitálu, finančné riadenie.
37 - Stavebníctvo, stavebný dozor, montáž, údržba a opravy strojov.

39 - Zásobovanie a rozvod vody, preprava a skladovanie odpadu (odpadových vôd), dopravná činnosť.

40 - Úprava vody, spracovanie odpadu (odpadových vôd).

41 - Organizovanie a vedenie seminárov a školení.

42 - Inžinierska činnosť, technický prieskum, projektová činnosť, štúdie technických projektov, laboratórna a rozborová činnosť - chemické analýzy, diagnostická činnosť - kontrola kvality a skúšky materiálov, reštaurácie, rezervácia penziónov, turistické ubytovne, prechodné ubytovanie.

(730) **Severoslovenské vodárne a kanalizácie, š. p.**, Bôrická cesta 107, 010 23 Žilina, SK;

(210) 721-94
(220) 30.03.1994
(511) 30
(540)



(510) 30 - Káva, čaj, kakao, cukor, ryža, tapioka, ságo, kavové náhradky; múka a obilné prípravky určené na výživu ľudí, napríklad ovsené alebo iné obilné vločky a podobne, chlieb, sušienky, sucháre, koláče, jemné pečivo a cukrovinky, zmrzlina; kávové, kakaové alebo čokoládové nápoje; med, sirup z me-

lasy; kvasnice, prášky do pečiva; soľ, horčica; korenie, tlčené korenie, ocot, chuťové omáčky; ľad na chladenie; okrem pikantných korených extrudovaných výrobkov.

(730) **ČOKOLÁDOVNY, a. s.**, Modřanská 27, 140 00 Praha 4, CZ;

(210) 849-94
(220) 12.04.1994
(511) 7, 9, 11, 16, 17, 21
(540)



(510) 7 - Čerpadlá, zariadenie na spracovanie celulózy a manipuláciu pri uskladňovaní, pily.
9 - Prístroje a nástroje na meranie, signalizáciu a kontrolu.
11 - Kotly, pece, reaktory s fluidným lôžkom, splynovače, tepelné výmenníky, odparovače, osvetľovacie telesá.
16 - Papier, lepenka a ich produkty, plastický baliaci materiál.
17 - Výstužné termoplastické kompozitné materiály, izolačné produkty.
21 - Sklenené vlákna s výnimkou na izoláciu a pre textilný priemysel.
(730) **A. Ahlstrom Corporation**, FIN-29600 Noormarku, FI;

(210) 872-94
(220) 14.04.1994
(511) 30
(540)



(510) 30 - Káva, čaj, kakao, cukor, najmä cukrovinky a hrozňový cukor, ryža, tapioka, ságo, kávové náhradky; múka a obilné výrobky na ľudskú výživu, ovsené vločky; nápoje z kávy, kakaa a čokolády; chlieb, sucháre a sušienky, koláče, jemné pečivo a cukrovinky; zmrzlina, med, sirup z melasy, kvasnice, prášky do pečiva; soľ, horčica; čierne korenie, ocot, chuťové omáčky; korenie, ľad.
(730) **Haas Beteiligungs m. b. H.**, Traun, AT;

(210) 1203-94
(220) 25.05.1994
(511) 17, 19
(540)



(510) 17 - Plastické hmoty, polotovary, hadice s výnimkou kovových.
19 - Prenosné stavby s výnimkou kovových.
(730) **ULITA, spol. s r. o.**, E. F. Scherera 36, 921 01 Piešťany, SK;

(210) 1212-94
(220) 25.05.1994
(511) 9,16,42
(540)



(510) 9 - Počítacie dosky, počítaacie stroje, počítače, periférne zariadenia počítačov, tlačiarne, počítačové klávesnice, počítačové pamäte, počítačové programy, počítačový softvér, fotokopirovacie prístroje.
16 - Blahoprajné pohľadnice, brožované knihy a brožúry, dátumové pečiatky, etiketovacie kliešte, formuláre, grafiky, materiály na pečatenie, oznámenia, paginovačky, papierenský tovar, pečate, pečatné vosky, pečiatkovacie podušky, pečiatky, perá na písanie, puzdrá na pečiatky, puzdrá na písacie perá, reklamné tabule z papiera, kartónu alebo lepenky, samolepky, stojany na pečiatky, tlačivá a tlačoviny, vlajky, papierové vrecká z papiera alebo plastických materiálov, výrobky z kartónu alebo lepenky, papierové zástavy.
42 - Masáže a kozmetické služby.
(730) **Klement Jozef - KLEMO**, Bystrický rad 23, 960 01 Zvolen, SK;

(210) 1324-94
(220) 07.06.1994
(511) 8, 42

(540) **MALINO**

(510) 8 - Ručné nástroje na úpravu nápojov.
42 - Jedálne a závodné jedálne.
(730) **LIAZ Veľký Krtíš, s. r. o.**, Osloboditeľov 45, 990 01 Veľký Krtíš, SK;

(210) 1340-94
(220) 08.06.1994
(511) 10, 11, 36, 41, 42
(540)



(510) 10 - Zdravotnícke prístroje a nástroje, najmä stomatologické súpravy, stomatologické kreslá, stomatologické kompresory, stomatologické nástroje a náradie, vybavenie stomatologických ambulancií, najmä zdravotnícky nábytok, stomatologická odsávačka, miešačka amalgámu, stomatologické laboratórne prístroje, stomatologické röntgenové prístroje, vyšetrovacie a terapeutické röntgenové prístroje a zariadenia, dýchacie a anestéziologické prístroje, prístroje na umelú ventiláciu pľúc, prístroje na vysokofrekvenčnú dýzovú ventiláciu pľúc, záchranárske resuscitačné prístroje, odsávacie zariadenia a zdroje podtlaku, vysokofrekvenčné chirurgické prístroje a nástroje, elektrokardiografy, defibrilátory, ultrazvukové diagnostické a terapeutické prístroje, vyšetrovacie a liečebné prístroje a zariadenia, jednorazové injekčné striekačky, jednorazové injekčné ihly, klasické injekčné striekačky, klasické injekčné ihly, dialyzátory, jednorazové zdravotnícke potreby

a pomôcky, najmä lancety, perfúzne ihly, krvné vaky, röntgenové filmy, dialyzačné sety, náhradné diely zdravotníckych prístrojov a nástrojov, svetloliečebné prístroje, vodoliečebné prístroje, teploliečebné prístroje, lekárske nástroje všetkých druhov.

11 - Sterilizačné prístroje, dezinfekčné prístroje.

36 - Finančné operácie, najmä lízingové operácie, faktoring, forfajting.

41 - Vzdelávanie, najmä školenia lekárov, zdravotníkov, laborantov, servisných technikov.

42 - Prenájom, najmä prístrojov a nástrojov zdravotníckej techniky.

(730) **EUR-MED, spol. s r. o.**, Nám. Dr. A. Schweitzera 195, 916 01 Stará Turá, SK;

(210) 1366-94
(220) 14.06.1994
(310) 85221
(320) 16.12.1993
(330) CZ
(511) 6, 11, 16, 35
(540)



(510) 6 - Propagačné predmety, suveníry a reklamné zariadenia z kovu.

11 - Reklamné zariadenia svetelné, osvetľovacie zariadenia.

16 - Propagačné predmety, suveníry a reklamné zariadenia z papiera, lepenky, písacie potreby, kancelárske potreby.

35 - Činnosť v oblasti propagácie a reklamy, potlač reklamných predmetov, sprostredkovateľské služby v oblasti propagácie a reklamy, poskytovanie pomoci pri prevádzke a obchode, sprostredkovanie propagačných a reklamných služieb, sprostredkovanie potlače reklamných predmetov, prenájom reklamných zariadení.

(730) **Heide Pavel**, Hlinky 88, 602 00 Brno, CZ;

(210) 1739-94
(220) 02.08.1994
(511) 19
(540) **ALCOA**

(510) 19 - Nekovové stavebné výrobky, najmä drevené dvere, okná s rámami z vinylu, okná s drevenými rámami, vinylovým osadením, vinylové podhlády, vinylové žľaby v tvare J, vinylové obloženie rohov, tvarové panely na použitie na vonkajšok budov, strešné vetracie otvory, podložky na upínacie prípravky a na montáž na omietku, prefabrikované a montované obydľia a ich konštrukčné časti, žalúzie s výnimkou kovových, okenné rolety s výnimkou kovových.

(730) **ALUMINUM COMPANY OF AMERICA**, Alcoa Building, Mellon Square, Pittsburg, US;

(210) 1996-94
(220) 06.09.1994
(511) 6, 16, 37
(540)



(510) 6 - Hliníkové profily.

16 - Polyetylénové a mikroténové vrecká.

37 - Montáž výrobkov z hliníkových profilov.

(730) **Šimiček Stanislav**, Laborecká 1897/36, 066 01 Humenné, SK;

(210) 1983-94
(220) 31.08.1994
(511) 9, 35, 42
(540)



(510) 9 - Softvér, počítače a počítačové systémy, ich konštrukčné prvky a príslušenstvo, periférne zariadenia, monitory, tlačiarne, kresliace zariadenia, skenery, pamäťové médiá; modemy, prepínače, prevodníky, snímače, počítačové siete, počítačové riadiace programy, zariadenia na spracovanie dát, ich konštrukčné prvky a príslušenstvo.

35 - Reklamné a propagačné služby; sprostredkovanie nákupu a predaja tovaru v rozsahu voľnej živnosti; automatizované spracovanie dát.

42 - Sprostredkovanie technických informácií, poradenstva a konzultácií v oblasti výpočtovej techniky; sprostredkovanie inštalácie a aktualizovania softvéru.

(730) **MADE IN... financial management, spol. s r. o.**, Kopčianska 88, 851 01 Bratislava, SK;

(210) 2011-94
(220) 07.09.1994
(511) 31
(540)



(510) 31 - Potrava pre zvieratá (krmivá).

(730) **CANADIAN AGRA CORPORATION**, Kincardine, Ontario, CA;

(210) 2225-94
(220) 26.09.1994
(511) 7
(540)



(510) 7 - Diamantové vrtné súpravy, nástroje a tyče, diamantové píly a rezačky, vybavenie a nástroje, rotačné vŕtacie súpravy a rotačné príklepové vŕtacie súpravy, nástroje a stroje, vysoko presné brúsne a drviace zariadenia, pneumatické a hydraulické injekčové nástroje a vybavenie, všetky uvedené výrobky nie sú na ručný pohon.

(730) **BOART INTERNATIONAL LIMITED**, Boart Place, Fredman Drive, Sandton, Transvaal, ZA;

(210) 2257-94
(220) 29.09.1994
(511) 4

(540) **MADIT TB 32**

(510) 4 - Turbínové oleje na mazanie parných a plynových turbín a turbokompresorov.

(730) **SLOVNAFT, a. s.**, Vlčie hrdlo, 824 12 Bratislava, SK;

(210) 2258-94
(220) 29.09.1994
(511) 4

(540) **MADIT TB 46**

(510) 4 - Turbínové oleje na mazanie parných a plynových turbín a turbokompresorov.

(730) **SLOVNAFT, a. s.**, Vlčie hrdlo, 824 12 Bratislava, SK;

(210) 2259-94
(220) 29.09.1994
(511) 4

(540) **MADIT TB 68**

(510) 4 - Turbínové oleje na mazanie parných a plynových turbín a turbokompresorov.

(730) **SLOVNAFT, a. s.**, Vlčie hrdlo, 824 12 Bratislava, SK;

(210) 2262-94
(220) 29.09.1994
(511) 16

(540) **SUPERBOND**

(510) 16 - Sekundové lepidlá na domáce použitie, založené na kyanakrylátovej báze, určené na rýchle lepenie najmä gumy, keramiky, kože, kovu, plastických hmôt, porcelánu, dreva a pod.

(730) **Henkel Austria GmbH**, Erdbergstrasse 29, 1030 Wien, AT;

(210) 2328-94
(220) 06.10.1994
(511) 9, 11

(540) **HELVAR**

(510) 9 - Prístroje a nástroje vedecké, navigačné, geodetické, elektrické (vrátane na bezdrôtovú telegrafiu) zaradené do triedy 9, fotografické, kinematografické, optické prístroje a nástroje na váženie, meranie, signalizovanie, na účely kontrolné (inšpekčné), záchranné a na výučbu, automatické prístroje uvádzané

do činnosti vhozením mince alebo známky, stroje na záznam, prenos a reprodukciu zvuku alebo obrazu, zapisovacie pokladne a počítačové stroje, hasiace prístroje.

11 - Zariadenia osvetľovacie, vyhrievacie, na výrobu pary, zariadenia na varenie, chladenie, sušenie, vetranie, na rozvod vody a sanitárne zariadenia.

(730) **Oy Helvar**, Purotie 3, 00380 Helsinki, FI;

(210) 2329-94
(220) 06.10.1994
(511) 9, 11
(540)



(510) 9 - Prístroje a nástroje vedecké, navigačné, geodetické, elektrické (vrátane na bezdrôtovú telegrafiu) zaradené do triedy 9, fotografické, kinematografické, optické prístroje a nástroje na váženie, meranie, signalizovanie, na účely kontrolné (inšpekčné), záchranné a na výučbu, automatické prístroje uvádzané do činnosti vhozením mince alebo známky, stroje na záznam, prenos a reprodukciu zvuku alebo obrazu, zapisovacie pokladne a počítačové stroje, hasiace prístroje.

11 - Zariadenia osvetľovacie, vyhrievacie, na výrobu pary, zariadenia na varenie, chladenie, sušenie, vetranie, na rozvod vody a sanitárne zariadenia.

(730) **Oy Helvar**, Purotie 3, 00380 Helsinki, FI;

(210) 2336-94
(220) 10.10.1994
(511) 3, 16, 28, 34, 35
(540)



(510) 3 - Avivážne prípravky, dezodorálne mydlá, dezodoranty na osobnú potrebu, kolínske vody, kozmetické prípravky, kozmetické krémy, laky na nechty, lesky na pery, líčidlá, mydlá, odlakovač, kozmetické opaľovacie prípravky, pomády na kozmetické účely, kozmetické potreby, šampóny, toaletné mydlá, toaletné prípravky, toaletné vody, voňavky.

16 - Blahoprajné pohľadnice, brožované knihy, brožúry, časopisy (periodiká), plastové prilnavé naťahovacie fólie na paletizáciu, fólie z regenerovanej celulózy na balenie, grafické znaky, grafické zobrazenie, grafiky, hracie karty, katalógy, knihy, knižné záložky, lepenkové alebo papierové obaly na fľaše, kancelárska pomôcka na lepenie - lepiaca páska, lepiace pásky na kancelárske účely a použitie v domácnosti, leptaný štočok, listový papier, litografie, architektonické makety, nálepky na kancelárske použitie alebo pre domácnosť, nálepky, lepiace štítky,

noviny, obálky, obaly (papierenský tovar), obaly (papierenský tovar), obaly na doklady, papierové obaly na spisy, obrúsky (papierové prestieranie), otvárače na listy (kancelárske pomôcky), papierové podložky pod poháre, perá (kancelárske potreby), písacie potreby, plagáty, plniace perá, pohľadnice, polygrafické písmo, zaraďovače, zaraďovače (kancelárske obaly), zaraďovače (na voľné listy), písacie potreby (súpravy na písanie), poznámkové zošity, rysovacie pravítka, príručky, prospekty, publikácie, pútače z papiera alebo lepenky, reklamné tabule z papiera, kartónu alebo lepenky, grafické reprodukcie, ročenky, skicáre, spevníky, kancelárske spinky, spinky na papier, spisové obaly (zaraďovače), stojany na fotografie, stojany na pečiatky, stojany na perá a ceruzky, stolové prestieranie z papiera, strúhadlá na ceruzky (orezávadlá), školské potreby, štítky (papierové nálepky), štočky s adresami, tlač (rytiny), tlačené časové plány a harmonogramy, tlačivá, tlačoviny, hracie kalendáre, umelecké litografie, plastové fólie na balenie, plastové fólie, natáhovacie na paletizáciu, papierové utierky na tvár, útržkové bloky, viskózové fólie na obalovanie, papierové vľajky, vrecia z papiera alebo plastických materiálov, vrecká do mikrovlnných rúr, vrecká na odpadky z papiera alebo plastických materiálov, vrecká z papiera alebo plastických materiálov, vreckovky papierové, výrobky z katrónu a lepenky, výškové vzory, vyučovacie pomôcky vo forme hier, vyučovacie pomôcky s výnimkou prístrojov a zariadení, vzory na kopírovanie, vzory na šitie, záložky do kníh, záložky, stužky do kníh, papierové zástavy, zošity, zoznamy, žetóny.

28 - Atrapy, balóniky (hračka), balóny na hranie, domino (kocky), hracie guľôčky, hracie kocky, hracie lopty, hračky, lopty na hranie, divadelné masky, ozdoby alebo darčeky rozdávané hosťom na večierkoch, ozdoby na vianočné stromčeky (s výnimkou osvetľovacích telies), spoločenské hry, stavebné kocky (hračky), stavebnice, šachové hry, šachovnice, šarkany, šípky (hra), škrabky na lyže, terče, umelé vianočné stromčeky, vĺčkovia (hračky), žetóny (hracie).

34 - Absorpčný papier do fajok, náustky na cigaretové násadky, cigaretové náustky, zväzky cigaretových papierikov, cigaretový papier, cigaretové násadky s výnimkou násadiek z drahých kovov, zásobníky plynu do cigaretových zapaľovačov, držiaky na zápalky s výnimkou držiakov z drahých kovov, kazety na cigarety s výnimkou tabatierok z drahých kovov, kazety na cigarety s výnimkou kaziet z drahých kovov, náustky na cigaretové špičky, odrezávače na cigarové špičky (kutre), popolníky s výnimkou popolníkov z drahých kovov, stojany na fajky, tabatierky na cigarety s výnimkou tabatierok z drahých kovov, tabatierky okrem tabatierok z drahých kovov, vrecúška na tabak, zápalkové škatuľky s výnimkou škatuliek z drahých kovov, zapaľovače.

35 - Aranžovanie výkladov, obchodné alebo podnikateľské informácie, kopírovanie alebo rozmnožovanie dokumentov, dokladov atď., lepenie plagátov, marketingové štúdie, obchodné alebo podnikateľské informácie, poskytovanie obchodných alebo podnikateľských informácií, profesionálne obchodné alebo podnikateľské poradenstvo, obchodný ale-

bo podnikateľský prieskum, obchodný manažment a podnikové poradenstvo, organizovanie výstav na komerčné alebo reklamné účely, písanie na stroji, oceňovanie a odhady v oblasti podnikania, podpora predaja (pre tretie osoby), pomoc pri riadení obchodnej činnosti, odborné obchodné poradenstvo, poradenstvo pri vedení podnikov, poradenstvo, služby v obchodnej činnosti, zabezpečovanie predplácania novín a časopisov, zaobstarávanie predplatného pre tretie osoby, predvádzanie (služby modeliek) na reklamné účely a podporu predaja, predvádzanie tovaru, prenájom kancelárskych strojov a zariadenia, prenájom reklamných materiálov, prenájom reklamných priestorov, prepisovanie, obchodný prieskum, prieskum trhu, prieskum verejnej mienky, príprava inzertných stĺpcov, reklama, reklamné agentúry, prenájom reklamných plôch, uverejňovanie reklamných textov, reprografia dokumentov, poradenské služby v oblasti obchodného alebo podnikateľského riadenia, poskytovanie pomoci pri riadení obchodných alebo priemyselných podnikov, riadenie priemyselných alebo obchodných podnikov, rozhlasová reklama, rozširovanie reklamných alebo inzertných oznamov, rozširovanie reklamných materiálov zákazníkom (letáky, prospekty tlačivá, vzorky), spracovanie textov, televízna reklama, vedenie kartoték v počítači, vydávanie a aktualizovanie reklamných materiálov, vydávanie reklamných alebo náborových textov, vylepovanie plagátov, distribúcia vzoriek, vzťahy s verejnosťou, zabezpečovanie novinového predplatného (pre predplatiteľov), zasielanie reklamných materiálov zákazníkom.

(730) **ARTON, s. r. o.**, Národná 16, 010 01 Žilina, SK;

(210) 2617-94

(220) 03.11.1994

(511) 14, 40

(540)



(510) 14 - Drahé kovy a ich zliatiny, predmety z týchto kovov - náramky, prstene, retiazky, závesy, šperky, hodinárske výrobky a chronometrické zariadenia.

40 - Kovorytectvo.

(730) **GOLD POINT PRAHA, s. r. o.**, Údolní 15, 140 00 Praha 4, CZ;

(210) 2860-94

(220) 29.11.1994

(511) 35

(540) **ZENITH MEDIA**

(510) 35 - Plánovanie a prenájom času/miesta v médiách na reklamné účely; reklamné služby, sprístupnenie nových výrobkov, podpora predaja, marketingové služby a služby priameho marketingu, motivačné plány na podporu predaja, obchodný manažment a konzultačné služby v oblasti obchodného manažmentu; obchodná správa a plánovanie; organizova-

nie a usporadúvanie obchodných výstav, konferencií a prehliadok.
 (730) **Cordiant plc**, 83/89 Whitfield Street, London, GB;

(210) 56-95
 (220) 09.01.1995
 (511) 12
 (540)



(510) 12 - Pozemné vozidlá, motory na pozemné vozidlá, poháňacie súkolesia a hnacie remene na pozemné vozidlá, zariadenia na leteckú, lodnú a pozemnú dopravu, poplašné systémy na pozemné vozidlá a príslušenstvá týchto systémov.

(730) **Kenneth E. Flick**, 981 North Burnt Hickory Road, Douglasville, Georgia 30134, US;

(210) 95-95
 (220) 16.01.1995
 (511) 3

(540) **LESKA**

(510) 3 - Univerzálny čistiaci prostriedok.

(730) **TATRACHEMA, výrobné družstvo**, Bulharská 40, 917 76 Trnava, SK;

(210) 98-95
 (220) 16.01.1995
 (511) 16
 (540)



(510) 16 - Tlačoviny, časopisy, periodiká, knihy.

(730) **Kersten Juraj, Ing.**, Klimkovičova 5, 841 01 Bratislava, SK;

(210) 100-95
 (220) 16.01.1995
 (511) 34
 (540)



(510) 34 - Tabakové výrobky, potreby pre fajčiarov a zápalky.

(730) **GOLDEN BROWN TOBACCO INC.**, 1013 Centre Road, County of New Castle, Wilmington, Delaware 19805, US;

(210) 132-95
 (220) 18.01.1995
 (511) 9, 35, 37, 42
 (540)



(510) 9 - Mikroelektronika a výpočtová technika.
 35 - Marketing.

37 - Servisné služby v oblasti elektroniky a výpočtovej techniky.

42 - Vývoj projektového a programového vybavenia výpočtovej techniky, spracovanie analýz a návrhy systémov v oblasti nasadenia výpočtovej techniky, zber a spracovanie dát výpočtovou technikou, poradenské služby v oblasti mikroelektroniky a výpočtovej techniky.

(730) **RASAX, spoločnosť s ručením obmedzeným**, Letná 27, 043 40 Košice, SK;

(210) 166-95
 (220) 23.01.1995
 (511) 5

(540) **NUTREND**

(510) 5 - Prostriedky a prípravky na chudnutie, vitamínové prípravky na posilnenie ľudského organizmu.

(730) **Fořt Petr, Dr. - NUTRICON, Consulting and development**, Čimická č. p. 1021/2, 182 00 Praha 8, CZ;

(210) 167-95
 (220) 23.01.1995
 (511) 5

(540) **CARNITARGIN**

(510) 5 - Prostriedky a prípravky na chudnutie, vitamínové prípravky na posilnenie ľudského organizmu.

(730) **Fořt Petr, Dr. - NUTRICON, Consulting and development**, Čimická č. p. 1021/2, 182 00 Praha 8, CZ;

(210) 168-95
 (220) 23.01.1995
 (310) 74/565.865
 (320) 17.08.1994
 (330) US
 (511) 25

(540) **DYNAMAX**

(510) 25 - Obuv a komponenty na jej výrobu, odevy.

(730) **REEBOK INTERNATIONAL LTD.**, 100 Technology Center Drive, Stoughton, Massachusetts, US;

(210) 406-95
(220) 10.02.1995
(511) 5
(540)



(510) 5 - Farmaceutické a biologické prípravky určené na prevenciu, liečbu a diagnostikovanie chorôb u ľudí a zvierat vrátane hydiny.
(730) **Connaught Laboratories Limited**, 1755 Steeles Avenue West, Willowdale, Ontario M2R 3T4, CA;

(210) 407-95
(220) 10.02.1995
(511) 5

(540) **CONNAUGHT**

(510) 5 - Farmaceutické a biologické prípravky určené na prevenciu, liečbu a diagnostikovanie chorôb u ľudí a zvierat vrátane hydiny.
(730) **Connaught Laboratories Limited**, 1755 Steeles Avenue West, Willowdale, Ontario M2R 3T4, CA;

(210) 426-95
(220) 14.02.1995
(511) 9

(540) **FLUXPAM**

(510) 9 - Softvér.
(730) **FLUX, spol. s r. o.**, Běloky 45, 273 53 Hostouň, CZ;

(210) 459-95
(220) 16.02.1995
(511) 9, 16, 18, 21, 33, 35
(540)

HEADLINE

(510) 9 - Prístroje a nástroje fotografické, výpočtová technika.
16 - Papier a výrobky z papiera, lepenka a kartónové výrobky, tlačoviny, časopisy, periodiká, knihy, knihárske výrobky, fotografie, papierenský tovar, lepidlá (kancelárske a pre domácnosť), potreby pre umelcov, štetce, písacie stroje a kancelárske potreby s výnimkou nábytku, učebné a školské potreby a pomôcky, hracie karty, tlačové typy, štočky, obalové materiály z plastických hmôt.
18 - Koža a imitácia kože, kľúčienky, puzdrá, obaly, škatule, vrecia a vrecká, batohy, plecniaky, vaky, aktovky, tašky, kabelky, kufre, kufriky, peňaženky, šnúrk, ozdoby, remene, remienky, kožené darčkové predmety, dáždniky, slnečníky a palice.
21 - Drobné náradie a prenosné nádoby pre domácnosť a kuchyne, hrebene a hubky na umývanie, kefy a kefársky materiál, mopy, rukavice pre domácnosť, drôtenky, sklo surové alebo polospracované s

výnimkou stavebného, hrnce, hrnčeky, hrnčiarsky tovar, kahance, kanvice, karafy, fľaše, keramika na použitie v domácnosti, koreničky, kozmetické pomôcky, výrobky z krištáľového skla, kvetináče, majolika, misky, mliečne sklo, nádoby na ľad, nádoby na pitie, ozdobné črepníky, poháre, podnosy, porcelán, porcelánové ozdoby, presýpacie hodiny, sochy a sošky, miniatúry, riad, rozprašovače, sklené banky, sklené gule, sklené nádoby, sklené schránky, maľované výrobky zo skla, pokladničky, svietniky, termosky, vázy.
33 - Alkoholické nápoje.
35 - Reklama a propagácia, sprostredkovanie obchodu, reklamy a propagácie.
(730) **HEADLINE, spol. s r. o.**, Na Kalvárii 2, 811 04 Bratislava, SK;

(210) 465-95
(220) 16.02.1995
(511) 16

(540) **PLAYMATE OF THE MONTH**

(510) 16 - Papier a výrobky z papiera, lepenka a kartónové výrobky, tlačoviny, časopisy, periodiká, knihy, knihárske výrobky, fotografie, papierenský tovar, lepidlá (kancelárske a pre domácnosť), potreby pre umelcov, štetce, písacie stroje a kancelárske potreby (okrem nábytku), učebné a školské potreby a pomôcky (okrem prístrojov), hracie karty, tlačiarenské štočky, obalové materiály z plastických hmôt.
(730) **Playboy Enterprises, Inc.**, 680 North Lake Shore Drive, Chicago, Illinois 60611, US;

(210) 466-95
(220) 16.02.1995
(511) 16
(540)



(510) 16 - Papier a výrobky z papiera, lepenka a kartónové výrobky, tlačoviny, časopisy, periodiká, knihy, knihárske výrobky, fotografie, papierenský tovar, lepidlá (kancelárske a pre domácnosť), potreby pre umelcov, štetce, písacie stroje a kancelárske potreby (okrem nábytku), učebné a školské potreby a pomôcky (okrem prístrojov), hracie karty, tlačiarenské štočky, obalové materiály z plastických hmôt.
(730) **Playboy Enterprises, Inc.**, 680 North Lake Shore Drive, Chicago, Illinois 60611, US;

(210) 531-95
(220) 21.02.1995
(511) 35

(540)

CEKONTA

(510) 35 - Organizácia a ekonomická správa obchodných sietí vrátane franchisingovej fázy (formy financovania odbytovej siete); organizácia, správa a riadenie otvoreného predajného systému produktov cestovného ruchu na báze počítačovej (on line) modmovej siete; organizácia, správa a riadenie obchodnej siete - produkty v oblasti kultúry a športu vrátane formy franchisingu; organizácia, správa a riadenie obchodnej siete - produkty v oblasti cestovného ruchu a ubytovania vrátane formy franchisingu.

(730) **Glomb Augustin, Ing.**, Květnového vítězství 38, 140 00 Praha 4, CZ;

(210) 536-95

(220) 21.02.1995

(511) 19

(540) **ARTBETON**

(510) 19 - Komponenty na výrobu betónových a cementových povrchov a výrobky z týchto komponentov, najmä betónové a cementové povrchy.

(730) **AUREA, spol. s r. o.**, Trhanovské nám. 14, 102 00 Praha 10, CZ;

(210) 548-95

(220) 22.02.1995

(511) 19

(540) **REFAPLAST**

(510) 19 - Fasádna disperzná omietková hmota.

(730) **CHEMOLAK, a. s.**, Továrenská 7, 919 04 Smolenice, SK;

(210) 549-95

(220) 22.02.1995

(310) 94 93859

(320) 07.11.1994

(330) CZ

(511) 10

(540) **ENVINOX**

(510) 10 - Prístroje a zariadenia pre zdravotníctvo.

(730) **ENVItch Bohemia, s. r. o.**, Plzeňská 66, 150 00 Praha 5, CZ;

(210) 550-95

(220) 22.02.1995

(511) 5

(540) **SANAINT**

(510) 5 - Fungicidy, protiplesňové a protihubové ochranné prostriedky na interiéry, dezinfekčné prípravky.

(730) **STAVO-MARKET, spol. s r. o.**, 018 64 Košeca č. 576, SK;

(210) 587-95

(220) 24.02.1995

(511) 25

(540)



(510) 25 - Dámska spodná bielizeň a vrchné ošatenie.

(730) **ADMIRÁL, s. r. o.**, Škovránková 1584, 924 00 Galanta, SK;

(210) 597-95

(220) 27.02.1995

(511) 38

(540) **RADIO RAGTIME**

(510) 38 - Prevádzkovanie rozhlasového vysielania.

(730) **RAGTIME, spol. s r. o.**, Štúrova 9, 811 02 Bratislava, SK;

(210) 600-95

(220) 27.02.1995

(511) 5

(540) **NEO-DUROTERM**

(510) 5 - Zubotechnické pracovné materiály, hlavne výplňové hmoty.

(730) **Heraeus Kulzer GmbH & Co. KG**, Heraeusstrasse 12-14, D-63450 Hanau, DE;

(210) 660-95

(220) 02.03.1995

(511) 25, 28

(540)



(510) 25 - Oblečenie z imitácie kože; tričká; pančuchy; čiapky; celé topánky; ponožky; košeľe; klobúky; kombinézy (oblečenie); nohavice; šatky, šály; tielka, vesty; športové bundy; papuče; šaty; kabáty; bundy; športová obuv; lyžiarska obuv.

28 - Topánky na korčuľovanie s pripevnenými korčuľami; cvičebné náradie; rybárske náradie.

(730) **Hansa International, Ing. Miroslav Murgaš**, Nám. slobody 15, 971 01 Prievidza, SK;

(210) 662-95

(220) 03.03.1995

(511) 25, 42

(540)



- (510) 25 - Odevy.
42 - Navrhovanie odevov.
(730) **Bartolomeiová Renata, Ing.**, Pribinova 17, 903 01 Senec, SK;

- (210) 669-95
(220) 03.03.1995
(511) 41
(540)



- (510) 41 - Športové súťaže v prírode v riadení mimo cesty pri použití vozidiel s pohonom štyroch kolies.
(730) **Worldwide Brands, Inc.**, spoločnosť podľa zákonov štátu Delaware, Wilmington, Delaware, US;

- (210) 695-95
(220) 07.03.1995
(511) 35, 41, 42
(540)



- (510) 35 - Služby televíznych komerčných programov, pomocou ktorých môžu zákazníci nakúpiť a predat rôzne výrobky, o ktorých sú informovaní z týchto programov.
41 - Služby poskytované televíziou (tvorba programov), pomocou ktorých sa zabezpečuje nákup do domu.
42 - Poskytovanie televíznych programov, pomocou ktorých môžu zákazníci nakúpiť rôzne výrobky, o ktorých sú informovaní z týchto programov.
(730) **HOME SHOPPING NETWORK, INC.**, Delaware Corporation, 2501 118th Avenue North, St.Petersburg, Florida 33716, US;

- (210) 696-95
(220) 07.03.1995
(511) 35, 41, 42
(540)



- (510) 35 - Služby televíznych komerčných programov, pomocou ktorých môžu zákazníci nakúpiť a predat rôzne výrobky, o ktorých sú informovaní z týchto programov.
41 - Služby poskytované televíziou (tvorba programov), pomocou ktorých sa zabezpečuje nákup do domu.

42 - Poskytovanie televíznych programov, pomocou ktorých môžu zákazníci nakúpiť rôzne výrobky, o ktorých sú informovaní z týchto programov.

- (730) **HOME SHOPPING NETWORK, INC.**, Delaware Corporation, 2501 118th Avenue North, St.Petersburg, Florida 33716, US;

- (210) 697-95
(220) 07.03.1995
(511) 35, 39, 41

(540) **HSN DIRECT EUROPE**

- (510) 35 - Priama poštová reklama a inzercia; interakčná televízna reklama so zameraním na nákup a predaj spotrebiteľského tovaru; objednávanie rôzneho spotrebiteľského tovaru v rámci poštových služieb prostredníctvom katalógov a inzercie, interakčné televízne predvádzanie spotrebiteľského tovaru.
39 - Distribúcia rôzneho spotrebiteľského tovaru do veľkoobchodov.

41 - Výroba a distribúcia televíznych programov.

- (730) **HOME SHOPPING NETWORK, INC.**, Delaware Corporation, 2501 118th Avenue North, St.Petersburg, Florida 33716, US;

- (210) 698-95
(220) 07.03.1995
(511) 35, 41, 42
(540)



- (510) 35 - Služby televíznych komerčných programov, pomocou ktorých môžu zákazníci nakúpiť a predat rôzne výrobky, o ktorých sú informovaní z týchto programov.

41 - Služby poskytované televíziou (tvorba programov), pomocou ktorých sa zabezpečuje nákup do domu.

42 - Poskytovanie televíznych programov, pomocou ktorých môžu zákazníci nakúpiť rôzne výrobky, o ktorých sú informovaní z týchto programov.

- (730) **HOME SHOPPING NETWORK, INC.**, Delaware Corporation, 2501 118th Avenue North, St.Petersburg, Florida 33716, US;

- (210) 747-95
(220) 10.03.1995
(511) 9,37,41,42

(540) **TELESTE**

- (510) 9 - Zariadenia a softvér pre jazykové laboratóriá; laboratórna jazyková technika a iné zariadenia potrebné pri výučbe jazykov; zariadenia a softvér na prenos a distribúciu analogón a digitálnych signálov; telefóny a systémy komunikácie; dispečingy; telefónne ústredne; siete a prenosné články alebo

obvody vrátane všetkého potrebného zariadenia.

37 - Služby; opravy a inštalácie spojené so zariadením a softvérom pre jazykové laboratória, laboratóriu jazykovú techniku a s inými zariadeniami, ktoré sú potrebné pri výučbe jazyka.

41 - Výučba a školenie týkajúce sa zariadenia a softvéru pre jazykové laboratória, laboratórne jazykové techniky a iných zariadení potrebných pri výučbe jazyka.

42 - Plánovanie týkajúce sa uvedených výrobkov.

(730) **TELESTE OY**, Seponkatu 1, 20680 Littoinen, FI;

(210) 814-95

(220) 20.03.1995

(511) 29

(540) **PRIBINA**

(510) 29 - Mlieko, syry a ostatné mliečne výrobky.

(730) **BONGRAIN, S. A., Société Anonyme**, Le Moulin à Vent, 7 route de Dampierre, 78280 Guyancourt, FR;

(210) 815-95

(220) 20.03.1995

(511) 29

(540) **PRINC PRIBINA**

(510) 29 - Mlieko, syry a ostatné mliečne výrobky.

(730) **BONGRAIN S. A., Société Anonyme**, Le Moulin à Vent, 7 route de Dampierre, 78280 Guyancourt, FR;

(210) 886-95

(220) 27.03.1995

(511) 9, 12

(540)



(510) 9 - Elektrické brzdomové radiče na vleký.

12 - Kolesá na pozemné vozidlá.

(730) **HAYES WHEELS INTERNATIONAL, INC.**, 38481 Huron River Drive, Romulus, Michigan 48174, US;

(210) 940-95

(220) 05.04.1995

(511) 18, 35, 41

(540)

cod·sa

(510) 18 - Puzdrá na navštevnenky, puzdrá na kreditné karty, puzdrá na doklady, peňaženky, kožené obaly na spisy, kancelárske sety z kože, luxusné aktovky, diplomaty pre manažérov, diplomatické kufriky.

35 - Reklamná činnosť, organizovanie výstav.

41 - Vydávanie periodickej a neperiodickej tlače.

(730) **Agentúra Codea, s. r. o.**, Kominárska 2-4, 831 04 Bratislava, SK;

(210) 1005-95

(220) 12.04.1995

(511) 41

(540)

OHNIK

(510) 41 - Vydávanie detského časopisu.

(730) **FOND DETÍ A MLÁDEŽE**, Pražská 11, 816 36 Bratislava, SK;

(210) 1007-95

(220) 12.04.1995

(511) 41

(540)



(510) 41 - Vydávanie detského časopisu.

(730) **FOND DETÍ A MLÁDEŽE**, Pražská 11, 816 36 Bratislava, SK;

(210) 1008-95

(220) 12.04.1995

(511) 41

(540)

DOMIBO

(510) 41 - Vydávanie detského časopisu.

(730) **FOND DETÍ A MLÁDEŽE**, Pražská 11, 816 36 Bratislava, SK;

(210) 1012-95

(220) 12.04.1995

(511) 6, 11, 19, 21, 35, 40

(540)

KerSan

(510) 6 - Stavebné materiály - kovové.

11 - Sanitárne (toaletné) zariadenia.

19 - Stavebné materiály s výnimkou kovových.

21 - Keramické výrobky na domáce účely.

35 - Sprostredkovateľská činnosť v oblasti obchodu s tovarom.

40 - Spracovanie a úprava keramických materiálov.

(730) **KERSAN, spol. s r. o.**, Kopčianska 90/b, 851 01 Bratislava, SK;

(210) 1014-95
(220) 12.04.1995
(511) 3, 35, 39, 41
(540)



(510) 3 - Bieliace a pracie prostriedky, čistiacie prostriedky, kozmetické výrobky.
35 - Reklamná činnosť, sprostredkovanie obchodu s tovarmi.
39 - Balenie tovaru.
41 - Vydavateľská činnosť.

(730) **COSLAB, s. r. o.**, Odbojárov 185/14, 971 01 Prievidza, SK;

(210) 1022-95
(220) 13.04.1995
(511) 30,42

(540) **PIZZALAND**

(510) 30 - Pizza a prísady spojené s výrobou pizze, chlieb, cestoviny, hotové jedlá z uvedených surovín; cukrovinky, káva, čaj, kakaové a čokoládové nápoje, dezerty.
42 - Služby vykonávané v oblasti kaviarní, kafetérií, jedální, rašaurácií, snack - barov a verejného stravovania, dodávok potravín, donášok do domu, všetko pre zaobstarávanie potravín, nápojov alebo cukroviniek.

(730) **BrightReasons Group Plc a British company of Bakers House**, 25 Bakers Road, Uxbridge, Middlesex UB8 1RG, GB;

(210) 1024-95
(220) 13.04.1995
(511) 9, 16, 35, 41, 42
(540)



(510) 9 - Nenahraté a nahraté nosiče zvukových alebo zvukovo-obrazových záznamov (najmä videoklipy, gramoplatne, magnetofónové kazety a pásky, CD disky).

16 - Časopisy, periodické a neperiodické publikácie, knihy - najmä so zameraním na hudobnú produkciu.

35 - Reklamná a propagačná činnosť, služby reklamnej agentúry, obstarávateľská a sprostredkovateľská činnosť v oblasti reklamy a propagácie, organizácia výstav (komerčné).

41 - Požičiavanie nahratých nosičov zvukových alebo zvukovo-obrazových záznamov; organizácia verejných kultúrnych podujatí, koncertov populárnej a vážnej hudby a súťaží v oblasti tvorivej duševnej činnosti.

42 - Konzultačná činnosť (odborná v oblasti s uvedenými tovarmi a službami); nakladanie s výsledkami tvorivej činnosti so súhlasom autora, najmä v oblasti hudobnej produkcie (autorské práva).

(730) **OPEN MUSIC, s. r. o.**, Miletičova 40, 821 08 Bratislava, SK;

(210) 1025-95
(220) 13.04.1995
(511) 16
(540)



(510) 16 - Papierové vreckovky.
(730) **Harmanecké papierne, akciová spoločnosť**, 976 03 Harmanec, SK;

(210) 1026-95
(220) 13.04.1995
(511) 16

(540) **HARTIPA FAMILY**

(510) 16 - Papierové vreckovky.
(730) **Harmanecké papierne, akciová spoločnosť**, 976 03 Harmanec, SK;

(210) 1027-95
(220) 13.04.1995
(511) 16

(540) **HARMA SOFT**

(510) 16 - Toaletný papier.
(730) **Harmanecké papierne, akciová spoločnosť**, 976 03 Harmanec, SK;

(210) 1028-95
(220) 13.04.1995
(511) 16

(540) **TWIST**

(510) 16 - Toaletný papier.
(730) **Harmanecké papierne, akciová spoločnosť**, 976 03 Harmanec, SK;

(210) 1030-95
(220) 13.04.1995
(511) 16

(540) **HARMA**

(510) 16 - Papierové vreckovky.
(730) **Harmanecké papierne, akciová spoločnosť**, 976 03 Harmanec, SK;

(210) 1031-95
(220) 13.04.1995
(511) 16

(540) **HARMA FAMILY**

(510) 16 - Papierové vreckovky.
 (730) **Harmanecké papierne, akciová spoločnosť**,
 976 03 Harmanec, SK;

(210) 1032-95
 (220) 13.04.1995
 (511) 3

(540) **LAGUNA**

(510) 3 - Avivážny prostriedok.
 (730) **ZENIT, spol. s r. o.**, Pražská 162, 286 01 Čáslav,
 CZ;

(210) 1033-95
 (220) 13.04.1995
 (511) 3

(540) **SOLMIO**

(510) 3 - Umývacia pasta na ruky.
 (730) **ZENIT, spol. s r. o.**, Pražská 162, 286 01 Čáslav,
 CZ;

(210) 1034-95
 (220) 13.04.1995
 (511) 3

(540) **SOLMIX**

(510) 3 - Umývacia pasta na ruky.
 (730) **ZENIT, spol. s r. o.**, Pražská 162, 286 01 Čáslav,
 CZ;

(210) 1035-95
 (220) 13.04.1995
 (511) 3

(540) **KORDOVAN**

(510) 3 - Čistiace prostriedky na kožu a plast.
 (730) **ZENIT, spol. s r. o.**, Pražská 162, 286 01 Čáslav,
 CZ;

(210) 1041-95
 (220) 18.04.1995
 (511) 25

(540) **WARNER'S MERRY WIDOW**

(510) 25 - Odevy, obuv, klobučnícky tovar.
 (730) **WARNACO INC.**, 90 Park Avenue, New York,
 New York 10016, US;

(210) 1042-95
 (220) 18.04.1995
 (511) 25

(540) **MERRY WIDOW**

(510) 25 - Odevy, obuv, klobučnícky tovar.
 (730) **WARNACO INC.**, 90 Park Avenue, New York,
 New York 10016, US;

(210) 1045-95
 (220) 18.04.1995
 (511) 11

(540) **DURACRAFT**

(510) 11 - Vykurovacie zariadenia, najmä olejové vykuro-
 vacie telesá.
 (730) **SÓLICA-FÁBRICA DE ARTIGOS ELECTRI-
 COS, LDA**, Rua do Lordelo, Apt. 18, Gondomar,
 PT;

(210) 1048-95
 (220) 18.04.1995
 (511) 30
 (540)



(510) 30 - Múka, obilniny, obilné výrobky určené na ľud-
 skú spotrebu, ryža, ryža v balíčkoch na varenie,
 predvarená alebo dehydratovaná, cestoviny, cestá;
 nátierky na chlieb, hotové jedlá alebo polotovary,
 zákusky, koláče a malé občerstvenia obsahujúce
 najmä uvedené produkty, ale tiež obsahujúce prísady
 zemiakov, mäsa, rýb, hydiny, zeleniny, korenín;
 čaj, káva, kávové náhradky, kakao, čokoládové ná-
 poje, uvedené výrobky tiež v extrahovanej forme
 (tekutej alebo sušenej), ako hotové nápoje, nápoje
 vo vrecúškach, ako aj nápoje na predaj v automa-
 toch, alebo vo forme nátierek, alebo plniek do pe-
 kárskych alebo cukrárskych výrobkov, alebo plniek
 do pečív, všetko obsahujúce menované produkty;
 sirup z melasy, cukor, med, omáčky (obsahujúce
 dressings do šalátov), cukrovinky nie na liečivé ú-
 čely; ovocné zmrzliny, smotanové zmrzliny, potra-
 vinársky ľad, zmrzlinové výrobky, mrazené cukro-
 vinky, chlieb, koláče, torty, zákusky, keksy, sušien-
 ky, pekárske a cukrárske výrobky, cukríky, praliny,
 bonbóny, cukrovinky, zaváraniny, sladké pečí-
 vo, múčniky, dezerty, čokoláda, čokoládové výro-
 bky, plnky do pekárskejších a cukrárskych výrobkov a
 plnky do pečív, zákuskov a koláčov vyrobené z u-
 vedených produktov.

(730) **Mars Incorporated**, spoločnosť zriadená podľa
 zákonov štátu Delaware, McLean, Virginia, US;

(210) 1050-95
 (220) 19.04.1995
 (511) 1, 2, 17

(540) **PREMAL**

(510) 1 - Lepidlá (priemyselné).
 2 - Práškové kovové pigmenty, farby, laky, moridlá
 na drevo, prípravky na ochranu a konzerváciu dre-
 va, farby a nátery na ochranu proti korózii, maliar-
 ske farby.
 17 - Tmely na drevo, kov a betón.

(730) **SLOVLAK FALA, a. s.**, 018 64 Košeca, SK;

(210) 1052-95
 (220) 19.04.1995
 (511) 19

(540) **GEOBLOCK**

(510) 19 - Plastické bloky používané pri stavbe základov a podložia ciest a zamedzujúce eróziu.

(730) **Reynolds Consumer Products, Inc.**, 670 N. Perkins Street, Appleton, Winconsin 54911, US;

(210) 1053-95

(220) 19.04.1995

(511) 30

(540)



Festival

(510) 30 - Káva, čaj, kakao, cukor, ryža, tapioka, ságo, kávové náhradky; múka a obilné výrobky určené na ľudskú výživu, napríklad ovsené vločky a podobne; nápoje z kávy, kakaa alebo čokolády; chlieb, sucháre a sušienky, koláče, jemné pečivo a cukrovinky; zmrzlina, med, sirup z melasy, droždie, prášky do pečiva; soľ, horčica; čierne korenie, ocot, chuťové omáčky; korenie, ľad.

(730) **Bahlsen K. G.**, Podbielskistrasse 289, 30665 Hannover, DE;

(210) 1054-95

(220) 19.04.1995

(511) 19

(540) **GOWEB**

(510) 19 - Plastické materiály používané pri stavbe základov a podložia ciest a zamedzujúce eróziu.

(730) **Reynolds Consumer Products, Inc.**, 670 N. Perkins Street, Appleton, Winconsin 54911, US;

(210) 1055-95

(220) 19.04.1995

(511) 29, 30

(540) **DRAKIS**

(510) 29 - Mäso, ryby vrátane mäkkýšov a kôrovcov, hydina, zverina; mäsové výťažky, konzervovaná, sušená a varená zelenina a ovocie; rôsoly, zavaraniny; vajcia, mlieko a iné mliečne výrobky vrátane mliečnych nápojov, jedlé oleje a tuky; konzervované potraviny; zelenina naložená v octe.

30 - Káva, čaj, kakao, cukor, ryža, tapioka, ságo, kávové náhradky; múka a obilné výrobky určené na ľudskú výživu, napr. ovsené vločky a pod.; nápoje z kávy, kakaa alebo čokolády; chlieb, sucháre a sušienky, koláče, jemné pečivo a cukrovinky; zmrzlina, med, sirup z melasy, kvasnice, prášky do pečiva; soľ, horčica; čierne korenie, ocot, chuťové omáčky; korenie, ľad.

(730) **PepsiCo, Inc.**, spoločnosť podľa zákonov štátu North Carolina, Purchase, New York, US;

(210) 1056-95

(220) 19.04.1995

(511) 3

(540) **CHARLIE RED**

(510) 3 - Parfumy, kolínske vody, toaletné vody, púdre a pleťové vody s vôňou.

(730) **REVLON (SUISSE) S. A.**, Badenerstrasse 116, 8952 Schlieren, CH;

(210) 1057-95

(220) 19.04.1995

(511) 3

(540) **CHARLIE GOLD**

(510) 3 - Parfumy, kolínske vody, toaletné vody, púdre a pleťové vody s vôňou.

(730) **REVLON (SUISSE) S. A.**, Badenerstrasse 116, 8952 Schlieren, CH;

(210) 1058-95

(220) 19.04.1995

(511) 3

(540) **CHARLIE WHITE**

(510) 3 - Parfumy, kolínske vody, toaletné vody, púdre a pleťové vody s vôňou.

(730) **REVLON (SUISSE) S. A.**, Badenerstrasse 116, 8952 Schlieren, CH;

(210) 1059-95

(220) 19.04.1995

(511) 30

(540) **TRICKLE**

(510) 30 - Cukrovinky.

(730) **WARNER - LAMBERT COMPANY**, spoločnosť zriadená podľa zákonov štátu Delaware, 201 Tabor Road, Morris Plains, New Jersey 07950, US;

(210) 1060-95

(220) 19.04.1995

(511) 3

(540) **QUANTO BALZAM**

(510) 3 - Pracie a čistiacie prostriedky, prostriedky na odstraňovanie škvr, prostriedky na oplachovanie riadu a na plákanie bielizne.

(730) **Joh. A. Benckiser GmbH**, Ludwigshafen, DE;

(210) 1061-95

(220) 19.04.1995

(511) 25

(540) **SUPERGA**

(510) 25 - Odevy, obuv, pokrývky hlavy.

(730) **SUPERGA S. p. A.**, Via Verolengo 28, 10149 Torino, IT;

(210) 1064-95

(220) 20.04.1995

(511) 34

(540) **STANTON**

(510) 34 - Tabak surový alebo spracovaný, potreby pre fajčiarov, zápalky.

(730) **Philip Morris Products Inc, a Virginia corporation**, 3601 Commerce Road, Richmond, Virginia 23234, US;

(210) 1072-95

(220) 20.04.1995

(511) 3,25

(540) **ETERNITY**

(510) 3 - Pracie a bieliace prípravky, čistiace prípravky, mydlo, leštiace prípravky, odmasťovacie prípravky, výrobky kozmetické, voňavkárské vrátane éterických olejov, vodičky na vlasy, zubné pasty a prášky, najmä nemedicínálne toaletné a kúpeľové prípravky, parfumy, voňavky v sprejoch, toaletné vody, toaletné vody v sprejoch, mydlá, kúpeľové kryštály a jemné vločky, šampóny a nemedicínálne prípravky na vlasy, prostriedky proti poteniu a dezodoranty na osobné použitie, éterické oleje, pleťové vody a krémy na ruky a na telo, masážne oleje, mastenec na telo a prípravky na opaľovanie, všetky uvedené prostriedky tak pre mužov, ako aj pre ženy, holiace krémy, pleťové vody a balzamy po holení, zmesi voňavých látok, vrecúška s voňavými práškami a osviežovače vzduchu.

25 - Odevy, bielizeň, topánky, poltopánky, papučky, najmä košeľe s krátkym rukávom a čapice.

(730) **Conopco, Inc., doing business as Calvin Klein Cosmetics Company**, Trump Tower 725 Fifth Avenue, New York, New York 10022, US;

(210) 1074-95

(220) 20.04.1995

(511) 29,30

(540) **OSEM**

(510) 29 - Konzervované, sušené a varené ovocie a zelenina, želé, džemy, ovocné omáčky, vajcia a výrobky z vajec, mlieko a mliečne výrobky, jedlé oleje a tuky, jedlá želatína.

30 - Káva, čaj, kakao, cukor, ryža, tapioka, ságo, kávové náhradky, výrobky z múky vrátane cestovín, výrobky z obilja, najmä chlieb, pečivo a cukrovinky, zmrzlina, med, sirupy, kvasnice, prášky do pečiva, soľ, horčica, ocot, korenené omáčky, korenie, ľad.

(730) **OSEM INVESTMENTS LTD.**, 61 Jabotinsky Street, Petach-Tikva 49517, IL;

(210) 1122-95

(220) 26.04.1995

(511) 7

(540) **MULTIPRO**

(510) 7 - Nástroje na elektrický pohon na brúsenie, vrtnie, frézovanie, kefovanie, leštenie, rytie, pieskovanie, rezanie, označovanie, odhroťovanie, vykrajovanie, ostrenie, tvarovanie a oddeľovanie, časti a príslušenstvo uvedených nástrojov vrátane leštiacich podložiek, vrtákov, listov do píl, kefovacích kotúčov, rezacích a krájacích ostrí (rezných častí), frézovacích rezných častí, úpiniek (klieštín), šmirglo-

vých kotúčov, orovnávacích kotúčov, leštiacich kotúčov, rezacích kotúčov, brúsnych kotúčov, drôtových kotúčov, rycích hrotov a trňov, to znamená všetky súčasti a príslušenstvo na nástroje poháňané elektrinou.

(730) **S-B POWER TOOL COMPANY**, spoločnosť podľa zákonov štátu Delaware, Chicago, Illinois, US;

(210) 1142-95

(220) 28.04.1995

(310) 97134

(320) 08.02.1995

(330) CZ

(511) 34

(540)



(510) 34 - Tabak a tabakové výrobky všetkých druhov, potreby pre fajčiarov.

(730) **British American Tobacco (Czech Republic), s. r. o.**, Tržiště 13, 118 43 Praha 1, CZ;

(210) 1143-95

(220) 28.04.1995

(310) 97114

(320) 08.02.1995

(330) CZ

(511) 34

(540)

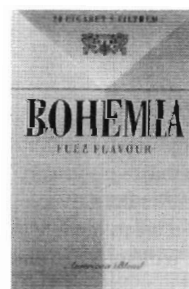

(510) 34 - Tabak a tabakové výrobky všetkých druhov, potreby pre fajčiarov.

(730) **British American Tobacco (Czech Republic), s. r. o.**, Tržiště 13, 118 43 Praha 1, CZ;

(210) 1144-95

(220) 28.04.1995

(310) 97132

(320) 08.02.1995

(330) CZ

(511) 34

(540)

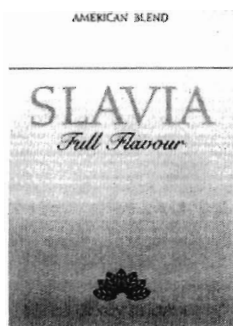

(510) 34 - Tabak a tabakové výrobky všetkých druhov, potreby pre fajčiarov.

(730) **British American Tobacco (Czech Republic), s. r. o.**, Tržiště 13, 118 43 Praha 1, CZ;

(210) 1145-95
(220) 28.04.1995
(310) 97120
(320) 08.02.1995
(330) CZ
(511) 34
(540)

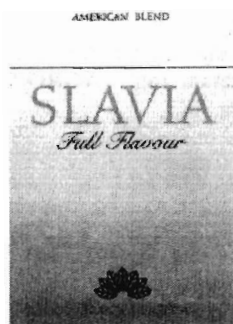

(510) 34 - Tabak a tabakové výrobky všetkých druhov, potreby pre fajčiarov.

(730) **British American Tobacco (Czech Republic), s. r. o.**, Tržiště 13, 118 43 Praha 1, CZ;

(210) 1146-95
(220) 28.04.1995
(310) 97119
(320) 08.02.1995
(330) CZ
(511) 34
(540)

20 CIGARET 6 FILTREM

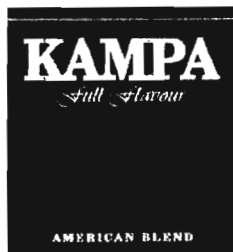

(510) 34 - Tabak a tabakové výrobky všetkých druhov, potreby pre fajčiarov.

(730) **British American Tobacco (Czech Republic), s. r. o.**, Tržiště 13, 118 43 Praha 1, CZ;

(210) 1147-95
(220) 28.04.1995
(310) 97123
(320) 08.02.1995
(330) CZ
(511) 34
(540)

20 CIGARET 6 FILTREM

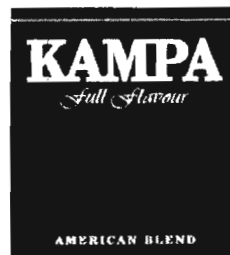

(510) 34 - Tabak a tabakové výrobky všetkých druhov, potreby pre fajčiarov.

(730) **British American Tobacco (Czech Republic), s. r. o.**, Tržiště 13, 118 43 Praha 1, CZ;

(210) 1148-95
(220) 28.04.1995
(310) 97122
(320) 08.02.1995
(330) CZ
(511) 34
(540)

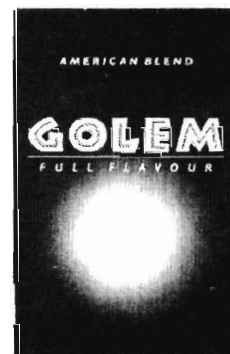

(510) 34 - Tabak a tabakové výrobky všetkých druhov, potreby pre fajčiarov.

(730) **British American Tobacco (Czech Republic), s. r. o.**, Tržiště 13, 118 43 Praha 1, CZ;

(210) 1149-95
(220) 28.04.1995
(310) 97135
(320) 08.02.1995
(330) CZ
(511) 34

(540)

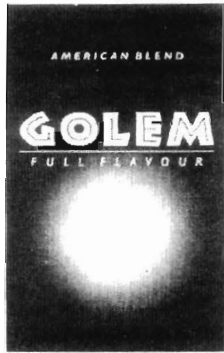

(510) 34 - Tabak a tabakové výrobky všetkých druhov, potreby pre fajčiarov.

(730) **British American Tobacco (Czech Republic), s. r. o.**, Tržištie 13, 118 43 Praha 1, CZ;

(210) 1150-95
(220) 28.04.1995
(310) 97118
(320) 08.02.1995
(330) CZ
(511) 34
(540)

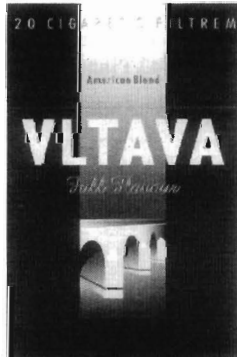

(510) 34 - Tabak a tabakové výrobky všetkých druhov, potreby pre fajčiarov.

(730) **British American Tobacco (Czech Republic), s. r. o.**, Tržištie 13, 118 43 Praha 1, CZ;

(210) 1151-95
(220) 28.04.1995
(310) 97131
(320) 08.02.1995
(330) CZ
(511) 34
(540)

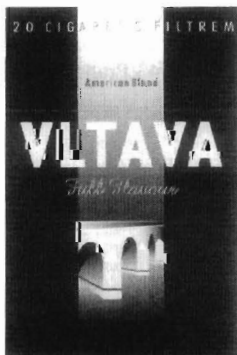

(510) 34 - Tabak a tabakové výrobky všetkých druhov, potreby pre fajčiarov.

(730) **British American Tobacco (Czech Republic), s. r. o.**, Tržištie 13, 118 43 Praha 1, CZ;

(210) 1152-95
(220) 28.04.1995
(511) 9

(540) **REEL MAGIC**

(510) 9 - Hracie a zábavné stroje, ich časti a náhradné diely.

(730) **JPM International Limited**, Hadfield Road, Cardiff, CF1 8AQ, GB;

(210) 1162-95
(220) 02.05.1995
(511) 29
(540)



(510) 29 - Syry z kravského a ovčieho mlieka.

(730) **Pabulyi Štefan, Ing.** - **AGROPA**, Nedbalova 1, 949 01 Nitra, SK;

(210) 1164-95
(220) 02.05.1995
(511) 29,30

(540) **TOSTITOS**

(510) 29 - Mäso, ryby vrátane mäkkýšov a kôrovcov, hydina, zverina; mäsové výťažky, konzervovaná, sušená a varená zelenina a ovocie; rôsoly, zaváraniny; vajcia, mlieko a iné mliečne výrobky vrátane mliečnych nápojov, jedlé oleje a tuky; konzervované potraviny; zelenina naložená v octe.

30 - Káva, čaj, kakao, cukor, ryža, tapioka, ságo, kávové náhradky; múka a obilné výrobky určené na ľudskú výživu, napr. ovsené vločky a pod.; nápoje z kávy, kakaa alebo čokolády; chlieb, sucháre a sušienky, koláče, jemné pečivo a cukrovinky; zmrzlina, med, sirup z melasy, kvasnice, prášky do pečiva; soľ, horčica; čierne korenie, ocot, chuťové omáčky; korenie, ľad.

(730) **PepsiCo, Inc.**, spoločnosť podľa zákonov štátu North Carolina, 700 Anderson Hill Road, Purchase, New York 10577-1444, US;

(210) 1165-95
(220) 02.05.1995
(511) 29, 30
(540)



(510) 29 - Mäso, ryby vrátane mäkkýšov a kôrovcov, hydina, zverina; mäsové výt'ažky, konzervovaná, sušená a varená zelenina a ovocie; rôsoly, zaváraniny; vajcia, mlieko a iné mliečne výrobky vrátane mliečnych nápojov, jedlé oleje a tuky; konzervované potraviny; zelenina naložená v octe.

30 - Káva, čaj, kakao, cukor, ryža, tapioka, ságo, kávové náhradky; múka a obilné výrobky určené na ľudskú výživu, napr. ovsené vločky a pod.; nápoje z kávy, kakaa alebo čokolády; chlieb, sucháre a sušienky, koláče, jemné pečivo a cukrovinky; zmrzlina, med, sirup z melasy, kvasnice, prášky do pečiva; soľ, horčica; čierne korenie, ocot, chuťové omáčky; korenie, ľad.

(730) **PepsiCo, Inc.**, spoločnosť podľa zákonov štátu North Carolina, 700 Anderson Hill Road, Purchase, New York 10577-1444, US;

(210) 1166-95

(220) 02.05.1995

(511) 29,30

(540) **RUFFLES**

(510) 29 - Mäso, ryby vrátane mäkkýšov a kôrovcov, hydina, zverina; mäsové výt'ažky, konzervovaná, sušená a varená zelenina a ovocie; rôsoly, zaváraniny; vajcia, mlieko a iné mliečne výrobky vrátane mliečnych nápojov, jedlé oleje a tuky; konzervované potraviny; zelenina naložená v octe.

30 - Káva, čaj, kakao, cukor, ryža, tapioka, ságo, kávové náhradky; múka a obilné výrobky určené na ľudskú výživu, napr. ovsené vločky a pod.; nápoje z kávy, kakaa alebo čokolády; chlieb, sucháre a sušienky, koláče, jemné pečivo a cukrovinky; zmrzlina, med, sirup z melasy, kvasnice, prášky do pečiva; soľ, horčica; čierne korenie, ocot, chuťové omáčky; korenie, ľad.

(730) **PepsiCo, Inc.**, spoločnosť podľa zákonov štátu North Carolina, 700 Anderson Hill Road, Purchase, New York 10577-1444, US;

(210) 1167-95

(220) 02.05.1995

(511) 29, 30

(540)



(510) 29 - Mäso, ryby vrátane mäkkýšov a kôrovcov, hydina, zverina; mäsové výt'ažky, konzervovaná, sušená a varená zelenina a ovocie; rôsoly, zaváraniny; vajcia, mlieko a iné mliečne výrobky vrátane mliečnych nápojov, jedlé oleje a tuky; konzervované potraviny; zelenina naložená v octe.

30 - Káva, čaj, kakao, cukor, ryža, tapioka, ságo, kávové náhradky; múka a obilné výrobky určené na

ľudskú výživu, napr. ovsené vločky a pod.; nápoje z kávy, kakaa alebo čokolády; chlieb, sucháre a sušienky, koláče, jemné pečivo a cukrovinky; zmrzlina, med, sirup z melasy, kvasnice, prášky do pečiva; soľ, horčica; čierne korenie, ocot, chuťové omáčky; korenie, ľad.

(730) **PepsiCo, Inc.**, spoločnosť podľa zákonov štátu North Carolina, 700 Anderson Hill Road, Purchase, New York 10577-1444, US;

(210) 1168-95

(220) 02.05.1995

(511) 29, 30

(540) **CHESTER CHEETAH**

(510) 29 - Mäso, ryby vrátane mäkkýšov a kôrovcov, hydina, zverina; mäsové výt'ažky, konzervovaná, sušená a varená zelenina a ovocie; rôsoly, zaváraniny; vajcia, mlieko a iné mliečne výrobky vrátane mliečnych nápojov, jedlé oleje a tuky; konzervované potraviny; zelenina naložená v octe.

30 - Káva, čaj, kakao, cukor, ryža, tapioka, ságo, kávové náhradky; múka a obilné výrobky určené na ľudskú výživu, napr. ovsené vločky a pod.; nápoje z kávy, kakaa alebo čokolády; chlieb, sucháre a sušienky, koláče, jemné pečivo a cukrovinky; zmrzlina, med, sirup z melasy, kvasnice, prášky do pečiva; soľ, horčica; čierne korenie, ocot, chuťové omáčky; korenie, ľad.

(730) **PepsiCo, Inc.**, spoločnosť podľa zákonov štátu North Carolina, 700 Anderson Hill Road, Purchase, New York 10577-1444, US;

(210) 1170-95

(220) 02.05.1995

(511) 11

(540) **CLIMATE MASTER**

(510) 11 - Klimatizačné zariadenia, vykurovací a chladiaci inštalácia, tepelné čerpadlá, vetrací výstroj, elektrické vyhrievacie zariadenia, vodné vyhrievacie zariadenia, ich súčasti a príslušenstvo.

(730) **Climate Master, Inc.**, spoločnosť podľa zákonov štátu Delaware, Oklahoma City, Oklahoma, US;

(210) 1171-95

(220) 02.05.1995

(511) 3

(540) **REVLON ABSOLUTES**

(510) 3 - Prípravky na starostlivosť o pleť, kozmetické a toaletné potreby, toaletné vody.

(730) **REVLON CONSUMER PRODUCTS CORPORATION**, spoločnosť zriadená podľa zákonov štátu Delaware, 625 Madison Avenue, New York, New York 10022, US;

(210) 1185-95

(220) 03.05.1995

(310) 97989

(320) 06.03.1995

(330) CZ

(511) 29

(540) **SALSA NAPOLETANA**

- (510) 29 - Mäsová zmes.
 (730) **Slovácká Fruta, a. s.**, Na drahách 814, 686 04 Kunovice, CZ;

- (210) 1186-95
 (220) 03.05.1995
 (310) 97990
 (320) 06.03.1995
 (330) CZ
 (511) 29

(540) **TIVA**

- (510) 29 - Sterilizovaná zelenina, zeleninové zmesi, sterilizované zeleninové šaláty, zelenina konzervovaná.
 (730) **Slovácká Fruta, a. s.**, Na drahách 814, 686 04 Kunovice, CZ;

- (210) 1200-95
 (220) 04.05.1995
 (511) 1

(540) **GOODYEAR**

- (510) 1 - Chemické výrobky pre priemysel; umelé a syntetické živice; plasty vo forme prášku, v tekutej forme a forme pást na použitie v priemysle; priemyselné spojivá a lepidlá na použitie v priemysle.
 (730) **THE GOODYEAR TIRE & RUBBER COMPANY**, 1144 East Market Street, Akron, Ohio 44316-0001, US;

- (210) 1237-95
 (220) 08.05.1995
 (511) 35, 41
 (540)

Tising

- (510) 35 - Reklamná a propagačná činnosť, sprostredkovanie obchodu.
 41 - Vydateľská činnosť (neperiodická tlač).
 (730) **TRADE TISING, spol. s r. o.**, Krajinská 3, 921 01 Piešťany, SK;

- (210) 1262-95
 (220) 08.05.1995
 (511) 1, 7, 9, 17, 37, 38, 41, 42
 (540)

ECS

- (510) 1 - Keramika na technické účely.
 7 - Obrábacie stroje, drevoobrábacie stroje, prevodové skrine s výnimkou prevodoviek pre pozemné vozidlá.
 9 - Elektrické zariadenia na diaľkové ovládanie priemyselných procesov.
 17 - Izolačné materiály (keramické).
 37 - Montážne a inštalačné služby v oblasti automatizácie, regulácie a vykurovania.

- 38 - Počítačová komunikácia.
 41 - Ostatné vzdelávanie - hlavne v oblasti automatizácie a regulácie.
 42 - Inžinierska činnosť, technický prieskum, tvorba softvéru, výskum a vývoj nových výrobkov.

- (730) **ECS SLUŽBY, s. r. o.**, Staromlynská 29, 821 06 Bratislava, SK;

- (210) 1342-95
 (220) 16.05.1995
 (511) 7, 11

(540) **MULTIBRAS**

- (510) 7 - Umývačky riadu, práčky a sušičky.
 11 - Plynové a elektrické sporáky, elektrické a mikrovlnné rúry; chladničky a mrazičky pre domácnosť aj na podnikateľské účely; mraziace pulty; prístroje na ohrievanie, úpravu a čistenie vzduchu; stenové sacie vetráky.

- (730) **MULTIBRAS S/A ELETRODOMESTICOS**, Avenida das Nacoes Unidas no. 19739, Sao Paulo - SP, BR;

- (210) 1343-95
 (220) 16.05.1995
 (511) 19

(540) **TARKETT**

- (510) 19 - Nekomové podlahy vrátane parketových podláh, parketové dielce a podlahové prvky.

- (730) **Tarkett AB**, 372 81 Ronneby, SE;

- (210) 1367-95
 (220) 17.05.1995
 (591) sivá, červená, biela
 (511) 7, 9, 11, 12, 25, 28, 37
 (540)

bicykle šport

- (510) 7 - Bicyklové dynamá.
 9 - Počítače na bicykle.
 11 - Bicyklové svetlá a svietidlá.
 12 - Bicykle, špeciálne pretekárske bicykle, nahradné diely a príslušenstvo na bicykle - blatníky, brzdy, hlavy kolies, pneumatiky, prevody, pumpy, ráfiky, rámy, reťaze, sedadlá, stojany, špice, ťahadlá riadenia, zvončeky.
 25 - Športová obuv, športový odev, pokrývka hlavy.
 28 - Trenažéry - valce na stacionárnu jazdu.
 37 - Montáž a opravy bicyklov.

- (730) **BICYKLE-ŠPORT, spol. s r. o.**, Dominikánske nám. 5, 040 01 Košice, SK;

- (210) 1421-95
 (220) 24.05.1995
 (511) 21
 (540)

Oral-B ADVANTAGE

- (510) 21 - Zubné kefy, elektrické zubné kefy, zubné

špáradlá, držiaky na zubné špáradlá, puzdrá, držiaky a nádoby na uvedené výrobky, časti a príslušenstvo uvedeného tovaru zaradeného v triede 21.

- (730) **ORAL-B LABORATORIES a Division of GILLETTE CANADA INC.**, 16700 Trans-Canada, Kirkland H9H 4Y8, Quebec, CA;

(210) 1662-95
(220) 13.06.1995
(511) 9,16,36,37,38

(540) **NEXEON**

- (510) 9 - Telekomunikačné prístroje, najmä prístroje na umožnenie telekomunikácie alebo prenosu, záznamu a reprodukcie zvuku, obrazu alebo údajov, a ich súčasti.

16 - Informačné a inštruktážne príručky na použitie v spojení s verejnými a súkromnými telekomunikačnými sieťami alebo inštaláciami.

36 - Služby poskytované prostredníctvom úverových a telefónnych kariet v spojení s telekomunikačnými službami.

37 - Inštalačné a servisné služby vykonané v spojení s telekomunikačnými službami.

38 - Všetky telekomunikačné služby, najmä telefóny, telefaxy, prenos údajov a ďalšie verejné a súkromné komunikačné služby.

- (730) **Sprint International Communications Corporation**, 12490 Sunrise Valley Drive, Reston, Virginia 22096, US;

(210) 1673-95
(220) 15.06.1995
(511) 30
(540)



- (510) 30 - Múka, upravené obilniny, obilné výrobky určené na ľudskú spotrebu, ryža, ryža v balíčkoch na varenie, predvarená alebo dehydratovaná ryža, cestoviny, cestá; nátierky na chlieb obsahujúce prevažne suroviny obsiahnuté v triede 30, hotové jedlá alebo polotovary, zákusky, koláče a malé občerstvenia obsahujúce najmä uvedené produkty, ale tiež obsahujúce prísady zemiakov, mäsa, rýb, hydiny, zeleniny, korenín; čaj, káva, kávové náhradky, kakao, čokoládové nápoje, uvedené výrobky tiež v extrahovanej forme (tekutej alebo sušenej) ako hotové nápoje, nápoje vo vrecúškach, ako aj nápoje na predaj v automatoch, alebo vo forme nátierok, alebo plniek do pekárskejších alebo cukrárskejších výrobkov a plniek do pečív, všetko obsahujúce menované produkty; sirupy z melasy, cukor, med, omáčky vrátane šalátových dressingov; cukrovinky nie na

liečivé účely; ovocné zmrzliny, smotanové zmrzliny, potravinársky ľad, zmrzlinové výrobky, mrazené cukrovinky, chlieb, koláče, torty, zákusky, kekсы, sušienky, pekárske a cukrárske výrobky, cukríky, pralinky, bonbóny, cukrovinky, sladké pečivo, múčniky, dezerty, biskvity, čokoláda, čokoládové výrobky, plnky do pekárskejších a cukrárskejších výrobkov a plnky do pečív, zákuskov a koláčov vyrobené prevažne z menovaných produktov.

- (730) **Mars Incorporated**, spoločnosť zriadená podľa zákonov štátu Delaware, McLean, Virginia, US;

(210) 1681-95
(220) 15.06.1995
(511) 31

(540) **MEOW MIX**

- (510) 31 - Krmivo pre mačky.

- (730) **Ralston Purina Company**, spoločnosť podľa zákonov štátu Missouri, St. Louis, Missouri, US;

(210) 1688-95
(220) 16.06.1995
(511) 3

(540) **PENTHOUSE**

- (510) 3 - Voňavky a vonné látky, kozmetické a toaletné prostriedky pre mužov a ženy vrátane parfumov, kolínskych vôd, toaletných vôd, vonných olejov, prípravky na ochranu pokožky, kozmetické prípravky na úpravu očí a tváre farbením, kozmetické úpravy tváre, rúže, krémy, kozmetické kvapaliny, krémy na holenie, dezodoranty a podobne.

- (730) **General Media International, Inc. a Corporation of New York State**, 277 Park Avenue, New York, New York 10172-0003, US;

(210) 1689-95
(220) 16.06.1995
(511) 3
(540)

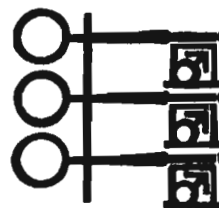

- (510) 3 - Voňavky a vonné látky, kozmetické a toaletné prostriedky pre mužov a ženy vrátane parfumov, kolínskych vôd, toaletných vôd, vonných olejov, prípravky na ochranu pokožky, kozmetické prípravky na úpravu očí a tváre farbením, kozmetické úpravy tváre, rúže, krémy, kozmetické kvapaliny, krémy na holenie, dezodoranty a podobne.

- (730) **General Media International, Inc. a Corporation of New York State**, 277 Park Avenue, New York, New York 10172-0003, US;

(210) 1694-95
(220) 19.06.1995

(511) 1, 31, 37

(540) **VERMI-SOL**

(510) 1 - Biohumus, tekuté ekohnojivá.

31 - Živé dážďovky.

37 - Vykonať bytových a občianskych stavieb.

(730) **ALS, spol. s r. o.**, Moravské Prusy, 683 27 Topolany 1, CZ;

(210) 1695-95

(220) 19.06.1995

(511) 16

(540) **MÁNES**

(510) 16 - Potreby na rozmnožovanie, kreslenie a maľovanie, umelecké farby všetkých druhov (olejové, vodové, syntetické), súpravy farieb a pomôcok pre umelcov a výtvarníkov.

(730) **GAMA, a. s.**, Průmyslová 2a, 370 67 České Budějovice, CZ;

(210) 1698-95

(220) 19.06.1995

(511) 3

(540) **CALCIGARD**

(510) 3 - Kozmetika, parfumeriové výrobky, mydlá, zubné pasty.

(730) **COLGATE-PALMOLIVE COMPANY**, spoločnosť zriadená podľa zákonov štátu Delaware, New York, New York, US;

(210) 1700-95

(220) 19.06.1995

(511) 9

(540)

Domáci kino

(510) 9 - Nosiče zvukových a obrazovo-zvukových záznamov, prístroje na vytváranie a reprodukciu zvukových a obrazovo-zvukových záznamov, hlavne zosilovače, dekodéry, magnetofóny, satelitné receivery, videorekordéry, CD prehrávače, prehrávače laserových diskov, minidiskové rekordéry, reproduktory, špeciálne efektové reproduktory.

(730) **DI, spol. s r. o.**, V tůních 8, 120 00 Praha 2, CZ;

(210) 1703-95

(220) 19.06.1995

(511) 16, 41

(540)

QUIDO

(510) 16 - Periodické a neperiodické publikácie všetkých druhov, tlačoviny, časopisy, brožúry, papier.
41 - Vydavateľská činnosť.

(730) **TRADE & LEISURE PUBLICATIONS, spol. s r. o.**, Tř. 5. května 65, 140 00 Praha 4, CZ;

(210) 1704-95

(220) 19.06.1995

(511) 16, 41

(540)

STEREO
- & VIDEO -

(510) 16 - Periodické a neperiodické publikácie všetkých druhov, tlačoviny, časopisy, brožúry, papier.

41 - Vydavateľská činnosť.

(730) **TRADE & LEISURE PUBLICATIONS, spol. s r. o.**, Tř. 5. května 65, 140 00 Praha 4, CZ;

(210) 1705-95

(220) 19.06.1995

(511) 16, 41

(540)

OLUME

(510) 16 - Periodické a neperiodické publikácie všetkých druhov, tlačoviny, časopisy, brožúry, papier.

41 - Vydavateľská činnosť.

(730) **TRADE & LEISURE PUBLICATIONS, spol. s r. o.**, Tř. 5. května 65, 140 00 Praha 4, CZ;

(210) 1747-95

(220) 22.06.1995

(511) 31, 33

(540)

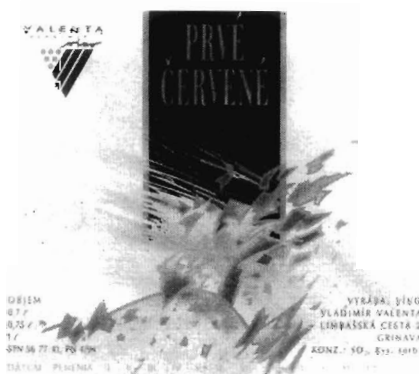

(510) 31 - Hrozno.

33 - Víno všetkých druhov.

(730) **Valenta Vladimír, Ing.**, Belinského 12, 851 01 Bratislava, SK;

(210) 1748-95

(220) 22.06.1995

(511) 31, 33

(540)



(510) 31 - Hrozno, ribezle.

33 - Víno všetkých druhov.

(730) **Valenta Vladimír, Ing.**, Belinského 12, 851 01 Bratislava, SK;

(210) 1749-95

(220) 22.06.1995

(511) 31, 33

(540)

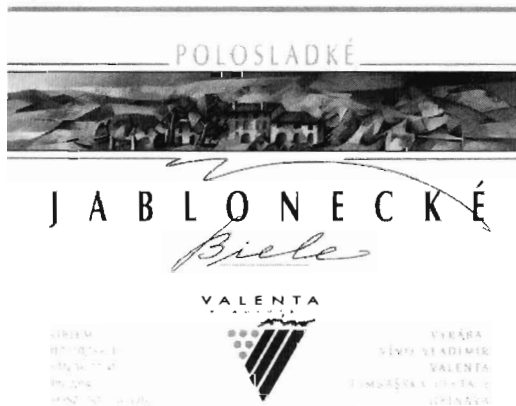

(510) 31 - Hrozno.

33 - Víno všetkých druhov.

(730) **Valenta Vladimír, Ing.**, Belinského 12, 851 01 Bratislava, SK;

(210) 1849-95

(220) 29.06.1995

(511) 6, 7, 9, 11, 12, 19, 20, 21, 35, 37, 42

(540) **DOMOSS**

(510) 6 - Železiarsky tovar (drobný).

7 - Kuchynské elektrospotrebiče, ručné elektrické náradie, šijacie stroje, práčky, náhradné časti strojov, čerpadlá (ako časti strojov).

9 - Televízne zariadenie, audiovizuálna technika, videokazety, elektroinštalačný materiál.

11 - Vykurovací technika, mikrovlnné rúry, sporáky a rúry na pečenie, plynové sporáky a bojler, kuchynské potreby (elektrické), mraziace zariadenia, vodárenské zariadenia, odsávače pár, svietidlá.

12 - Bicykle.

19 - Stavebný materiál nekovový.

20 - Nábytok.

21 - Chladiace zariadenia pre domácnosť (na potraviny), kuchynské náradie.

35 - Sprostredkovateľská činnosť s uvedenými výrobkami.

37 - Inštalačná, opravárenská a montážna činnosť s uvedenými výrobkami.

42 - Vývoj uvedených výrobkov, bufetová prevádzka.

(730) **DOMOSS, spol. s r. o.**, Bratislavská 11, 921 01 Piešťany, SK;

(210) 1867-95

(220) 03.07.1995

(511) 3

(540) **RENA**

(510) 3 - Prípravky na čistenie, leštenie, brúsenie a odmasťovanie; abrazívne pasty určené na čistenie silne znečistených riadov, sporákov, obkladačiek, umývadiel, vaní a iných hygienických zariadení.

(730) **ELASTIK, spol. s r. o.**, miestna časť Šelpice 252, 919 09 Bohdanovce nad Trnavou, SK;

(210) 1911-95

(220) 10.07.1995

(310) 99713

(320) 27.04.1995

(330) CZ

(511) 1, 6, 9, 17, 37, 40, 41, 42

(540)



(510) 1 - Chemické látky, zmesi a zlúčeniny určené na hasenie, plastické hmoty v surovom stave - polyméry.
6 - Zámočnícke výrobky, napríklad pánty, redukcie, spojky, matice, lišty, tvarované výlisky z plechu, dýzy, objímky, zálsky, dištančné vložky, hriadel'ky a/alebo ich kombinácie.

9 - Hasiace prístroje prenosné, pojazdné, privesné a stabilné včítane ich súčastí a náhradných dielov, požiarné hydranty a čerpadlá, ich súčastí a náhradné diely, prostriedky požiarnej ochrany a techniky.

17 - Polotovary a výrobky z plastov, napríklad požiarné hadice a prúdnice, držadlá, vstrekovacie pištole na hasiace prístroje, ich súčastí a náhradné diely.

37 - Kontrola, plnenie a opravy hasiacich prístrojov, ich príslušenstva a prostriedkov požiarnej ochrany a techniky.

40 - Spracovanie a úprava železných a farebných kovov a polymérov, hlavne plastových tyčí a dosiek včítane odliatkov.

41 - Školiaca činnosť v odbore požiarnej ochrany a polymérov.

42 - Poradenská a posudková činnosť v odbore požiarnej ochrany a polymérov.

(730) **Kovoslužba hasicí přístroje, a. s.**, Průběžná 41/387, 101 00 Praha 10, CZ;

(210) 1912-95
(220) 10.07.1995
(310) 99712
(320) 27.04.1995
(330) CZ
(511) 1, 6, 9, 17, 37, 40, 41, 42
(540)



(510) 1 - Chemické látky, zmesi a zlúčeniny určené na hasenie, plastické hmoty v surovom stave - polyméry.
6 - Zámočnícke výrobky, napríklad pánty, redukcie, spojky, matice, lišty, tvarované výlisky z plechu, dýzy, objímky, zálsky, dištančné vložky, hriadeľky a/alebo ich kombinácie.

9 - Hasiace prístroje prenosné, pojazdné, privesné a stabilné včítane ich súčastí a náhradných dielov, požiarne hydranty a čerpadlá, ich súčastí a náhradné diely, prostriedky požiarnej ochrany a techniky.

17 - Polotovary a výrobky z plastov, napríklad požiarne hadice a prúdnice, držadlá, vstrekovacie pištole na hasiace prístroje, ich súčastí a náhradné diely.

37 - Kontrola, plnenie a opravy hasiacich prístrojov, ich príslušenstva a prostriedkov požiarnej ochrany a techniky.

40 - Spracovanie a úprava železných a farebných kovov a polymérov, hlavne plastových tyčí a dosiek včítane odliatok.

41 - Školiaca činnosť v odbore požiarnej ochrany a polymérov.

42 - Poradenská a posudková činnosť v odbore požiarnej ochrany a polymérov.

(730) **Kovoslužba hasicí přístroje, a. s.**, Průběžná 41/387, 101 00 Praha 10, CZ;

(210) 1932-95
(220) 11.07.1995
(511) 29

(540) **CERES**

(510) 29 - Jedlé tuky a oleje.

(730) **SETUZA, a. s.**, Žukovova 100, 401 29 Ústí nad Labem, CZ;

(210) 1951-95
(220) 11.07.1995
(511) 1,2,3,4,5,16,29,31

(540) **RADION**

(510) 1 - Apretačné prípravky, chemické prípravky pre priemysel, vedu, fotografiu, poľnohospodárstvo, záhradníctvo, lesníctvo s výnimkou fungicidov, herbicidov, insekticidov a prípravkov na ničenie buriny a parazitov, chemikálie pre textilný priemysel; chemicko-technické prípravky pre priemysel a vedu; chemické prípravky na konzervovanie potravín, masné kyseliny, glycerín a glycerínové prípravky na priemyselné účely, lepidlá na priemyselné účely, lúhové prípravky na priemyselné účely, vodné sklo.
2 - Fermeže, laky, konzervačné prípravky na drevo, konzervačné oleje na drevo.

3 - Kozmetické prípravky, kozmetické krémy, voňavkárské výrobky, glycerín a glycerínové prípravky na kozmetické účely, vlasové vodičky, laky na vlasy, éterické oleje, toaletné prípravky, bieliace a iné prípravky na pranie a čistenie bielizne, pracie prášky, lúhy na pranie, prípravky na čistenie, leštenie, odmasťovanie a brúsenie; mydlá v pevnej, tekutej, pastovitej a práškovej forme, mydlá na pranie a čistenie, mydlá na holenie, mydlárske výrobky, ústne a zubné vody, prípravky na čistenie zubov, zubné prášky a pasty.

4 - Priemyselné oleje a tuky, mazadlá, konzervačné oleje na technické účely, oleje na svietenie, stearín a stearínové prípravky.

5 - Dietetické látky prispôsobené na lekárske účely, dezinfekčné prípravky, glycerín a glycerínové prípravky na lekárske účely, medicínálne tuky a oleje, medicínálne mydlá.

16 - Lepidlá na kancelárske použitie a pre domácnosť.

29 - Jedlé tuky a oleje, margaríny, tukové náhradky.

31 - Krmivá.

(730) **SETUZA, a. s.**, Žukovova 100, 401 29 Ústí nad Labem, CZ;

(210) 1954-95
(220) 11.07.1995
(511) 1, 2, 29

(540) **SMETA**

(510) 1 - Chemikálie pre priemysel a vedu, chemické prípravky na konzervovanie potravín.

2 - Potravinárske farbivá a farbivá do nápojov.

29 - Jedlé tuky a oleje, margaríny.

(730) **SETUZA, a. s.**, Žukovova 100, 401 29 Ústí nad Labem, CZ;

(210) 1957-95
(220) 11.07.1995
(511) 1, 2, 3, 4, 5, 16, 29, 31

(540) **STADION**

(510) 1 - Apretačné prípravky, chemické prípravky pre priemysel, vedu, fotografiu, poľnohospodárstvo, záhradníctvo, lesníctvo s výnimkou fungicidov, herbicidov, insekticidov a prípravkov na ničenie buriny a parazitov, chemikálie pre textilný priemysel; chemicko-technické prípravky pre priemysel a vedu, chemické látky na konzervovanie potravín, masné kyseliny, glycerín a glycerínové prípravky na priemyselné účely, lepidlá na priemyselné účely,

lúhové prípravky na priemyselné účely, vodné sklo, garbiarske prípravky používané pri výrobe koží, chemické prípravky na impregnáciu a ošetrovanie kože, oleje na vyčiňovanie a spracovanie kože.

2 - Fermeže, laky, moridlá a farbivá na kožu, konzervačné prípravky na drevo, konzervačné oleje na drevo.

3 - Kozmetické prípravky, kozmetické krémy, glycerín a glycerínové prípravky na kozmetické účely, vlasové vodičky, laky na vlasy, éterické oleje, toaletné prípravky, bieliace a iné prípravky na pranie a čistenie bielizne, pracie prášky, lúhy na pranie, prípravky na čistenie, leštenie, odmasťovanie a brúsenie; mydlá v pevnej, tekutej, pastovitej a práškovej forme, mydlá na pranie a čistenie, mydlá na holenie, mydlárske výrobky, ústne a zubné vody, prípravky na čistenie zubov, zubné prášky a pasty, konzervačné a ochranné prípravky na kožu.

4 - Priemyselné oleje a tuky, mazadlá, konzervačné oleje na technické účely, oleje na svietenie, stearín a stearínové prípravky.

5 - Dietetické látky prispôbené na lekárske účely, dezinfekčné prípravky, glycerín a glycerínové prípravky na lekárske účely, medicínálne tuky a oleje, medicínálne mydlá.

16 - Lepidlá na kancelárske použitie a pre domácnosť.

29 - Jedlé tuky a oleje, margaríny, tukové náhradky. 31 - Krmivá.

(730) **SETUZA, a. s.**, Žukovova 100, 401 29 Ústí nad Labem, CZ;

(210) 1958-95

(220) 11.07.1995

(511) 1, 2, 3, 4, 5, 16, 29, 31

(540) **TANK**

(510) 1 - Apretačné prípravky, chemické prípravky pre priemysel, vedu, fotografiu, poľnohospodárstvo, záhradníctvo, lesníctvo s výnimkou fungicídov, herbicídov, insekticídov a prípravkov na ničenie buriny a parazitov, chemikálie pre textilný priemysel; chemicko-technické prípravky pre priemysel a vedu, chemické látky na konzervovanie potravín, mastné kyseliny, glycerín a glycerínové prípravky na priemyselné účely, lepidlá na priemyselné účely, lúhové prípravky na priemyselné účely vodné sklo, garbiarske prípravky používané pri výrobe koží, chemické prípravky na impregnáciu a ošetrovanie kože, oleje na vyčiňovanie a spracovanie kože.

2 - Fermeže, laky, moridlá a farbivá na kožu, konzervačné prípravky na drevo, konzervačné oleje na drevo.

3 - Kozmetické prípravky, kozmetické krémy, glycerín a glycerínové prípravky na kozmetické účely, vlasové vodičky, laky na vlasy, éterické oleje, toaletné prípravky, bieliace a iné prípravky na pranie a čistenie bielizne, pracie prášky, lúhy na pranie, prípravky na čistenie, leštenie, odmasťovanie a brúsenie; mydlá v pevnej, tekutej, pastovitej a práškovej forme, mydlá na pranie a čistenie, mydlá na holenie, mydlárske výrobky, ústne a zubné vody, prípravky na čistenie zubov, zubné prášky a pasty, konzervačné a ochranné prípravky na kožu.

4 - Priemyselné oleje a tuky, mazadlá, konzervačné

oleje na technické účely, oleje na svietenie, stearín a stearínové prípravky.

5 - Dietetické látky prispôbené na lekárske účely, dezinfekčné prípravky, glycerín a glycerínové prípravky na lekárske účely, medicínálne tuky a oleje, medicínálne mydlá.

16 - Lepidlá na kancelárske použitie a pre domácnosť.

29 - Jedlé tuky a oleje, margaríny, tukové náhradky. 31 - Krmivá.

(730) **SETUZA, a. s.**, Žukovova 100, 401 29 Ústí nad Labem, CZ;

(210) 1959-95

(220) 11.07.1995

(511) 1, 2, 3, 4, 5, 29

(540) **TOTO**

(510) 1 - Chemikálie pre vedu a priemysel, chemicko-technické výrobky pre priemysel, chemické látky na konzervovanie potravín.

2 - Konzervačné prípravky na nábytok a drevo, konzervačné oleje na drevo.

3 - Prípravky na bielenie, prípravky na pranie a čistenie; prípravky na čistenie, leštenie, odmasťovanie; mydlá všetkých druhov v pevnej, tekutej, práškovej a pastovitej forme, mydlové náhradky; toaletné prípravky, kozmetické krémy, vlasové vodičky; ústne vody, prípravky na čistenie zubov.

4 - Priemyselné oleje a tuky, mazacie oleje a tuky; konzervačné oleje na technické účely.

5 - Dezinfekčné prípravky, medicínálne mydlá.

29 - Jedlé tuky a oleje, margaríny.

(730) **SETUZA, a. s.**, Žukovova 100, 401 29 Ústí nad Labem, CZ;

(210) 1960-95

(220) 11.07.1995

(511) 1, 2, 3, 4, 5, 16, 29, 31

(540) **Usa**

(510) 1 - Apretačné prípravky, chemické prípravky pre priemysel, vedu, fotografiu, poľnohospodárstvo, záhradníctvo, lesníctvo s výnimkou fungicídov, herbicídov, insekticídov a prípravkov na ničenie buriny a parazitov, chemikálie pre textilný priemysel; chemicko-technické prípravky pre priemysel a vedu, mastné kyseliny, glycerín a glycerínové prípravky na priemyselné účely, lepidlá na priemyselné účely, lúhové prípravky na priemyselné účely, vodné sklo, garbiarske prípravky používané pri výrobe koží, chemické prípravky na impregnáciu a ošetrovanie kože, oleje na vyčiňovanie a spracovanie kože.

2 - Fermeže, laky, moridlá a farbivá na kožu, konzervačné prípravky na drevo, konzervačné oleje na drevo.

3 - Kozmetické prípravky, kozmetické krémy, voňavkárské prípravky, glycerín a glycerínové prípravky na kozmetické účely, vlasové vodičky, laky na vlasy, éterické oleje, toaletné prípravky, prípravky na pranie a čistenie bielizne, pracie prášky, lúhy na pranie, prípravky na čistenie, leštenie; mydlá v pevnej, tekutej, pastovitej a práškovej forme, myd-

lá na pranie a čistenie, mydlá na holenie, mydlárske výrobky, ústne a zubné vody, zubné prášky a pasty, konzervačné a ochranné prípravky na kožu.

4 - Priemyselné oleje a tuky, mazadlá, konzervačné oleje na technické účely, oleje na svietenie, stearín a stearínové prípravky.

5 - Dietetické látky prispôbené na lekárske účely, dezinfekčné prípravky, glycerín a glycerínové prípravky na lekárske účely, medicínálne tuky a oleje, medicínálne mydlá.

16 - Lepidlá na kancelárske použitie a pre domácnosť.

29 - Jedlé tuky a oleje, margaríny, tukové náhradky.

31 - Krmivá.

(730) **SETUZA, a. s.**, Žukovova 100, 401 29 Ústí nad Labem, CZ;

(210) 2069-95

(220) 19.07.1995

(511) 6, 7, 12, 19, 35, 37, 39, 41, 42

(540)



(510) 6 - Drobný železiarsky tovar a stavebný materiál kovový.

7 - Elektrické vŕtačky, brúsne stroje.

12 - Automobily.

19 - Stavebný materiál s výnimkou kovového; obalované živичné zmesi a drvené kamenivo; stavebné prefabrikáty a betónové zmesi.

35 - Komerčné výstavníctvo, sprostredkovanie obchodu s výrobkami a sprostredkovanie nižšie uvedených služieb.

37 - Vykonávanie inžinierskych stavieb, priemyselných a občianskych stavieb, dopravných stavieb; vykonávanie jednoduchých stavieb a poddodávok; inžinierska činnosť vo výstavbe, stolárstvo; klampiarstvo; vykonávanie tepelných a hlukových izolácií; podlahárstvo; zámočníctvo; kovoobrábanie; vodoinštalatérstvo; revízie, skúšky prevádzkových kotlov a tlakových nádob stabilných; revízie vyhradených plynových zariadení a tlakových nádob na plyny; inštalácia a opravy ústredného kúrenia a vetrania; montáž, opravy meracej a regulačnej techniky; elektroinštalácie; revízie elektrických zariadení bez obmedzenia napätia a bleskozvodov tr. B; oprava motorových vozidiel a strojov, revízie elektrických zariadení do 1000 V a bleskozvodov v objektoch tr. B; revízie a skúšky tlakových nádob stabilných; projektovanie elektrických zariadení; revízie rozvodných plynových zariadení bez obmedzenia tlaku; revízne skúšky zdvíhacích zariadení; revízne skúšky tlakových nádob; vŕtanie, brúsenie a búranie betónu; požičiavanie strojov, mechanizmov a malej mechanizácie; oprava karosérií; opravy strojov a mechanizmov; činnosť vykonávaná bankovým spôsobom pri razení štôlní pretláčaním a ští-

tovaním; údržba a opravy elektrických strojov a prístrojov; informačné služby v stavebníctve.

39 - Nepravidelná cestná nákladná doprava.

41 - Vzdelávacie stredisko - zväračská škola.

42 - Projektová činnosť v investičnej výstavbe; poradenská činnosť vo výstavbe; vývoj stavebných technológií, stavebných a strojových konštrukcií; fyzikálne mechanické skúšky stavebných hmôt stavebných konštrukcií; defektoskopia.

(730) **Inžinierske stavby, a. s.**, Priemyselná 7, 042 45 Košice, SK;

(210) 2070-95

(220) 19.07.1995

(511) 6, 7, 12, 19, 35, 37, 39, 41, 42

(540)



(510) 6 - Drobný železiarsky tovar a stavebný materiál kovový.

7 - Elektrické vŕtačky, brúsne stroje.

12 - Automobily.

19 - Stavebný materiál s výnimkou kovového; obalované živичné zmesi a drvené kamenivo; stavebné prefabrikáty a betónové zmesi.

35 - Komerčné výstavníctvo, sprostredkovanie obchodu s výrobkami a sprostredkovanie nižšie uvedených služieb.

37 - Vykonávanie inžinierskych stavieb, priemyselných a občianskych stavieb, dopravných stavieb; vykonávanie jednoduchých stavieb a poddodávok; inžinierska činnosť vo výstavbe, stolárstvo; klampiarstvo; vykonávanie tepelných a hlukových izolácií; podlahárstvo; zámočníctvo; kovoobrábanie; vodoinštalatérstvo; revízie, skúšky prevádzkových kotlov a tlakových nádob stabilných; revízie vyhradených plynových zariadení a tlakových nádob na plyny; inštalácia a opravy ústredného kúrenia a vetrania; montáž, opravy meracej a regulačnej techniky; elektroinštalácie; revízie elektrických zariadení bez obmedzenia napätia a bleskozvodov tr. B; oprava motorových vozidiel a strojov, revízie elektrických zariadení do 1000 V a bleskozvodov v objektoch tr. B; revízie a skúšky tlakových nádob stabilných; projektovanie elektrických zariadení; revízie rozvodných plynových zariadení bez obmedzenia tlaku; revízne skúšky zdvíhacích zariadení; revízne skúšky tlakových nádob; vŕtanie, brúsenie a búranie betónu; požičiavanie strojov, mechanizmov a malej mechanizácie; oprava karosérií; opravy strojov a mechanizmov; činnosť vykonávaná bankovým spôsobom pri razení štôlní pretláčaním a ští-

tovaním; údržba a opravy elektrických strojov a prístrojov; informačné služby v stavebníctve.

39 - Nepravidelná cestná nákladná doprava.

41 - Vzdelávacie stredisko - zväračská škola.

42 - Projektová činnosť v investičnej výstavbe; poradenská činnosť vo výstavbe; vývoj stavebných technológií, stavebných a strojových konštrukcií; fyzikálne mechanické skúšky stavebných hmôt stavebných konštrukcií; defektoskopia.

(730) **Inžinierske stavby, a. s.**, Priemyselná 7, 042 45 Košice, SK;

(210) 2088-95
(220) 24.07.1995
(511) 1
(540)

 **Fermas**

(510) 1 - Aminokyseliny, chemické výrobky určené pre poľnohospodárstvo.

(730) **FERMAS, s. r. o.**, Priboj 335, 976 13 Slovenská Ľupča, SK;

(210) 2089-95
(220) 24.07.1995
(511) 1
(540)

 **Fermas**

a joint venture of Degussa AG and Biotika a. s.

(510) 1 - Aminokyseliny, chemické výrobky určené pre poľnohospodárstvo.

(730) **FERMAS, s. r. o.**, Priboj 335, 976 13 Slovenská Ľupča, SK;

(210) 2097-95
(220) 24.07.1995
(511) 25, 35, 42
(540)

CLEANTEC

(510) 25 - Konfekcia, vrchné ošatenie, pánske, dámske a detské oblečenie.

35 - Sprostredkovanie obchodu s uvedenými výrobkami.

42 - Reštaurácie, kaviarne, jedálne, bufety, bary, hotelierske služby, ubytovacie služby (hotely a penzióny).

(730) **Rolný Arnošt, Ing.**, Okružní 69, 796 01 Prostějov, CZ;

(210) 2098-95
(220) 24.07.1995
(511) 25, 35, 42
(540)



(510) 25 - Konfekcia, vrchné ošatenie, pánske, dámske a detské oblečenie.

35 - Sprostredkovanie obchodu s uvedenými výrobkami.

42 - Reštaurácie, kaviarne, jedálne, bufety, bary,

hotelierske služby, ubytovacie služby (hotely a penzióny).

(730) **Rolný Arnošt, Ing.**, Okružní 69, 796 01 Prostějov, CZ;

(210) 2099-95
(220) 24.07.1995
(511) 25, 35, 42
(540)



(510) 25 - Konfekcia, vrchné ošatenie, pánske, dámske a detské oblečenie.

35 - Sprostredkovanie obchodu s uvedenými výrobkami.

42 - Reštaurácie, kaviarne, jedálne, bufety, bary, hotelierske služby, ubytovacie služby (hotely a penzióny).

(730) **Rolný Arnošt, Ing.**, Okružní 69, 796 01 Prostějov, CZ;

(210) 2100-95
(220) 24.07.1995
(511) 25, 35, 42
(540)



(510) 25 - Konfekcia, vrchné ošatenie, pánske, dámske a detské oblečenie.

35 - Sprostredkovanie obchodu s uvedenými výrobkami.

42 - Reštaurácie, kaviarne, jedálne, bufety, bary, hotelierske služby, ubytovacie služby (hotely a penzióny).

(730) **Rolný Arnošt, Ing.**, Okružní 69, 796 01 Prostějov, CZ;

(210) 2101-95
(220) 24.07.1995
(511) 25, 35, 42
(540)

Rolný

(510) 25 - Konfekcia, vrchné ošatenie, pánske, dámske a detské oblečenie.

35 - Sprostredkovanie obchodu s uvedenými výrobkami.

robkami.

42 - Reštaurácie, kaviarne, jedálne, bufety, bary, hotelierske služby, ubytovacie služby (hotely a penzióny).

(730) **Rolný Arnošt, Ing.**, Okružní 69, 796 01 Prostějov, CZ;

(210) 2106-95
(220) 25.07.1995
(511) 30

(540) **ČIERNY KRÁĽ**

(510) 30 - Cukrárske výrobky.

(730) **KOMPLETA VD**, Štefánikova 47, 949 01 Nitra, SK;

(210) 2108-95
(220) 25.07.1995
(511) 30
(540)



(510) 30 - Vitaminizovaný instantný kakaový nápoj.

(730) **KOMPLETA VD**, Štefánikova 47, 949 01 Nitra, SK;

(210) 2109-95
(220) 25.07.1995
(511) 30
(540)



(510) 30 - Cukrárske výrobky.

(730) **KOMPLETA VD**, Štefánikova 47, 949 01 Nitra, SK;

(210) 2110-95
(220) 25.07.1995
(511) 5

(540) **ORIVIR**

(510) 5 - Farmaceutické prípravky na ľudské použitie.

(730) **Orion Corporation**, Orionintie 1, 02200 Espoo, FI;

(210) 2111-95
(220) 25.07.1995
(511) 42

(540) **YELLOWNET**

(510) 42 - Zaisťovanie prístupu k vzájomne pôsobiacim bázam počítačových dát na poli všeobecných infor-

mácií ako sú mená, adresy, telefónne čísla a reklamy.

(730) **Cyber-Info Services, Inc.**, 80110 Englewood, Colorado, US;

(210) 2112-95
(220) 25.07.1995
(511) 30

(540) **ZUICE**

(510) 30 - Nemedicinálne cukrovinky.

(730) **Huhtamäki Oy**, Turku, FI;

(210) 2113-95
(220) 25.07.1995
(511) 30

(540) **LEAF FRUITSORTS**

(510) 30 - Nemedicinálne cukrovinky.

(730) **Huhtamäki Oy**, Turku, FI;

(210) 2115-95
(220) 25.07.1995
(511) 5

(540) **LAURA**

(510) 5 - Menštruačné vložky.

(730) **GEVL - PAP, s. r. o.**, Hviezdoslavova 10, 956 11 Ludanice, SK;

(210) 2117-95
(220) 26.07.1995
(511) 28
(540)

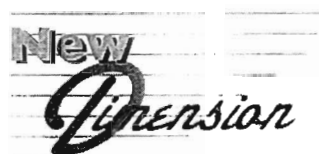

(510) 28 - Športové potreby, posilňovacie prístroje, telocvičné zariadenia.

(730) **CAFS, s. r. o.**, Štefánikova 8, 031 05 Liptovský Mikuláš, SK;

(210) 2118-95
(220) 26.07.1995
(511) 4
(540)



(510) 4 - Oleje, mazivá, mazacie oleje, pohonné látky.

(730) **Shell International Petroleum Company Limi-**

ted, Shell Centre, London SE1 7NA, GB;

(210) 2119-95
(220) 26.07.1995
(511) 9
(540)

DANCE  POOL

(510) 9 - Audio- a audiovizuálne záznamy vrátane gramofónových platní, vopred nahraté magnetické pásky, disky, kazety a CD-ROM, počítačový softvér, kinematografické filmy.
(730) **SONY MUSIC ENTERTAINMENT INC.**, 550 Madison Avenue, New York, New York, US;

(210) 2122-95
(220) 26.07.1995
(511) 30
(540)



(510) 30 - Jemné pečivo a pečivárske výrobky, napríklad sušienky, vafle, krekerky, trubičky, perníky, cukrovinky a cukrovinkárske výrobky, napríklad cukríky, lízanky, dezerty, komprimáty, želé, čokoládové výrobky vrátane čokoládových bonbónov, čokolád, čokoládových tyčínok a napolitánok.
(730) **Figaro Trnava, o. z., I.D.C. spol. s r. o.**, Mesačná ulica 1, 917 61 Trnava, SK;

(210) 2123-95
(220) 26.07.1995
(511) 9
(540)



(510) 9 - Bezplatné zábavné stroje a zariadenia; hudobné zariadenia uvádzané do činnosti vhođením mince; bezplatné automatické predajné zariadenia; zariadenia na vydávanie peňazí alebo známok z hodnoty vopred daných súm; elektrické a elektronické prístroje, nástroje a zariadenia, všetky na manipuláciu a/alebo skladovanie dát; elektrické a elektronické zariadenia, stroje, prístroje a nástroje na zábavu, pobavenie a rozptýlenie; elektrické a elektronické

hracie a stávkovacie zariadenia; časti a fitingy na všetky uvedené tovary; stroje a zariadenia určené na zábavu, pobavenie a rozptýlenie; lotériové stroje a zariadenia; stroje a zariadenia uvádzané do činnosti vhođením mince a známky; elektronické zábavné prístroje a nástroje, časti a fitingy na všetky uvedené výrobky.

(730) **BASS PUBLIC LIMITED COMPANY**, High Street, Burton-on-Trent, GB;

(210) 2124-95
(220) 26.07.1995
(511) 3

(540) **BODY SERIES**

(510) 3 - Kozmetické a toaletné prípravky vrátane prostriedkov na ošetrovanie rúk a tela, mydlá, šampóny a gély, kúpeľové a telové púdre, prostriedky na čistenie pleti, tónovacie prostriedky a krémy, prísady a peny do kúpeľa, telové dezodoranty, kolínske, samoopaľovacie lotiony a ochranné lotiony na opaľovanie, holiace krémy a lotiony po holení.
(730) **Amway Corporation**, spoločnosť zriadená podľa zákonov štátu Michigan, 7575 East Fulton Road, Ada, Michigan 49355, US;

(210) 2131-95
(220) 27.07.1995
(511) 5

(540) **Angidin**

(510) 5 - Farmaceutické výrobky.
(730) **MERZ + Co. GmbH & Co.**, Eckenheimer Landstrasse 100 - 104, 603 18 Frankfurt a/Main, DE;

(210) 2132-95
(220) 27.07.1995
(511) 1
(540)

ThreeBond

(510) 1 - Svetlom vytvrdzovaná živica, najmä ultrafialovým svetlom tvrdené lepidlá používané na tesnenie, spájanie, povliekanie a zalievanie strojových častí a nástrojov; anaerobická kombinácia lepidlo/tesniaci prostriedok na fixáciu a tesnenie závitov a kĺbov; zaistenie závitov lepidlom a tesniacim prostriedkom na prevenciu pred uvoľnením, netesnosťou a zarezaním skrutiek, nitov a klincov; tekuté tesnenie na utesňovanie strojových kĺbov a lepidlá na spajovanie všeobecne, všetko na priemyselné využitie.
(730) **THREE BOND CO., LTD.**, 1456 Hazama-cho, Hachioji-shi, Tokyo, JP;

(210) 2143-95
(220) 27.07.1995
(511) 35

(540)



(510) 35 - Poradenská, sprostredkovateľská a organizačná činnosť v ekonomickej oblasti, sprostredkovanie obchodu.

(730) **PRESSBURG BUSINESS SERVICES, s. r. o.**, Grösslingova 71, 811 09 Bratislava, SK;

(210) 2147-95

(220) 28.07.1995

(511) 10

(540) **LITTMANN**

(510) 10 - Lekárske nástroje a prístroje vrátane stetoskopov.

(730) **Minnesota Mining and Manufacturing Company**, spoločnosť zriadená podľa zákonov štátu Delaware, St. Paul, Minnesota, US;

(210) 2148-95

(220) 28.07.1995

(511) 5

(540) **STEMGEN**

(510) 5 - Farmaceutické prípravky vrátane interferónu na použitie pri liečení vírusových, nádorových a autoimunitných ochorení.

(730) **Amgen Inc.**, spoločnosť zriadená podľa zákonov štátu Delaware, Thousand Oaks, California, US;

(210) 2149-95

(220) 28.07.1995

(511) 3, 5

(540) **PALMOLIVE OPTIMA**

(510) 3 - Kozmetika, výrobky určené na starostlivosť o vlasy, najmä šampóny.

5 - Kozmetika na liečebné účely, výrobky určené na starostlivosť o vlasy, najmä šampóny na liečebné účely.

(730) **COLGATE-PALMOLIVE COMPANY**, spoločnosť zriadená podľa zákonov štátu Delaware, New York, New York, US;

(210) 2158-95

(220) 31.07.1995

(511) 9

(540) **DENON**

(510) 9 - Prístroje a zariadenia na zaznamenávanie, prenos a reprodukciu zvuku alebo obrazu, najmä zosilňovače, rozhlasové prijímače, tunery, kompaktné diskové prehrávače, CD-ROM prehrávače, minidiskové prehrávače, gramofóny, zásobníky, kazety, gramofónové ihly, televízne prijímače, videokamery, prenosné videokamery s nahrávačom, videodiskové prehrávače, videopáskové rekordéry, magne-

tofony, reproduktory, mikrofóny, slúchadlá, audio-príslušenstvá, KARAOKE prehrávače, zostavy audiopriestrojov a zariadení, automobilové audiopriestroje a zariadenia, prístroje a zariadenia pre štúdiá, prístroje a zariadenia na zaznamenanie zvuku, prístroje a zariadenia reproduktujúce zvuk a iné elektrické stroje, prístroje a zariadenia patriace do triedy 9; záznamové disky, najmä gramofónové platne, kompaktné disky, CD-ROM, nahrané minidisky, videodisky, nahrané videopásky, nahrané kazety, zvukovo záznamové disky; nosiče magnetických dát, najmä magnetické pásky, videopásky, diskety, minidisky; zábavné prístroje a zariadenia prispôbené na použitie len s televíznymi prijímačmi, hry prispôbené na použitie len s televíznymi prijímačmi.

(730) **NIPPON COLUMBIA CO., LTD.**, 14-14, Akasaka 4-chome, Minato-ku, Tokyo, JP;

(210) 2160-95

(220) 31.07.1995

(511) 2, 27, 37

(540) **PPP PRŮMYSLOVÉ PODLAHY PLAČEK**

(510) 2 - Farby a nátery.

27 - Podlahy, podlahové krytiny.

37 - Stavby a opravy.

(730) **Plaček Alois - průmyslové podlahy**, 1. máje 1000, 756 61 Rožnov pod Radhoštěm, CZ;

(210) 2161-95

(220) 31.07.1995

(511) 2, 27, 37

(540)



(510) 2 - Farby a nátery.

27 - Podlahy, podlahové krytiny.

37 - Stavby a opravy.

(730) **Plaček Alois - průmyslové podlahy**, 1. máje 1000, 756 61 Rožnov pod Radhoštěm, CZ;

(210) 2164-95

(220) 31.07.1995

(511) 30

(540) **POWERBAR**

(510) 30 - Káva, čaj, kakao, cukor, ryža, tapioka, ságo, kávové náhradky, múka, cereálne prípravky, potraviny na báze zrna a vláknin, chlieb, pečivo, cukrovinky, zmrzlina, med, sirupy z melasy, kvasnice, prášok do pečiva, soľ, horčica, ocot, chuťové omáčky, korenie, ľad.

(730) **Powerfood, Inc.**, spoločnosť zriadená podľa zákonov štátu California, 2448 Sixth Street, Berkeley, California 94710, US;

(210) 2165-95

(220) 31.07.1995

(310) 74/635 831

(320) 17.02.1995

(330) US
(511) 9

(540) **WEBFORCE**

(510) 9 - Technické prostriedky výpočtovej techniky, hlavne počítačové pracovné stanice a servery, počítačový softvér, hlavne aplikačné programy na použitie v hypertextových a hypermediálnych komunikáciách a na vytváranie, zobrazovanie, komunikovanie, vyhľadávanie, prezeranie a uchovávanie dát v diaľkových a lokálnych sieťach, periférne zariadenia, hlavne diskové jednotky a grafické subsystémy, inštruktážne manuály predávané ako časť uvedených výrobkov.

(730) **SILICON GRAPHICS, Inc.**, spoločnosť zriadená podľa zákonov štátu Delaware, 2011 North Shoreline, Mountain View, California 94039, US;

(210) 2167-95
(220) 31.07.1995
(511) 9

(540) **DOMINUS**

(510) 9 - Zabezpečovacia ústredňa (na ochranu objektu).
(730) **FIDES - INFO, spol. s r. o.**, Alešova 41, 613 00 Brno, CZ;

(210) 2168-95
(220) 31.07.1995
(511) 9

(540) **TERMINUS**

(510) 9 - Zabezpečovacia ústredňa (na ochranu objektu).
(730) **FIDES - INFO, spol. s r. o.**, Alešova 41, 613 00 Brno, CZ;

(210) 2169-95
(220) 31.07.1995
(511) 9

(540) **NICOL**

(510) 9 - Zabezpečovacia ústredňa (na ochranu objektu).
(730) **FIDES - INFO, spol. s r. o.**, Alešova 41, 613 00 Brno, CZ;

(210) 2170-95
(220) 31.07.1995
(511) 9

(540) **FAUTOR**

(510) 9 - Prístroje jednotného systému pultov centralizovanej ochrany.
(730) **FIDES, spol. s r. o.**, Alešova 39, 613 00 Brno, CZ;

(210) 2171-95
(220) 31.07.1995
(511) 9

(540) **SEDAT**

(510) 9 - Prístroje jednotného systému pultov centralizovanej ochrany.

(730) **FIDES, spol. s r. o.**, Alešova 39, 613 00 Brno, CZ;
(210) 2178-95
(220) 02.08.1995
(511) 12, 37
(540)



(510) 12 - Motorové a prívesové vozidlá, ich skupiny, časti a príslušenstvo.
37 - Servis a úpravy motorových a prívesových vozidiel, ich skupín, častí a príslušenstva.
(730) **Oravec Jaroslav, Ing.**, Domašská 1, 080 06 Prešov - Lubotice, SK;

(210) 2180-95
(220) 02.08.1995
(511) 3,21

(540) **DENTIBUS**

(510) 3 - Mydlá; voňavkárske výrobky; kozmetické prípravky; éterické oleje; neliečivé toaletné prípravky; vlasové prípravky; prostriedky na čistenie zubov, neliečivé ústne vody; prostriedky proti poteniu a dezodoranty na osobné použitie.
21 - Zubné kefky, držiaky na zubné kefky, zubné špáradlá a ich držiaky, okrem držiakov vyrobených z drahých kovov alebo pokovovaných drahými kovmi; špongie, nie na lekárske použitie; hrebene, kefy zahrnuté v triede 21 a iné toaletné pomôcky.
(730) **UNILEVER N. V.**, Weena 455, 3013 AL Rotterdam, NL;

(210) 2182-95
(220) 02.08.1995
(511) 5

(540) **AQUAPY**

(510) 5 - Prostriedky na ničenie buriny a na hubenie živočíšnych škodcov, pesticídy, insekticídy, herbicídy, fungicídy.
(730) **AgrEvo Environmental Health Limited**, Manufacturers and Merchants of Hauxton, Cambridge CB2 5HU, GB;

(210) 2184-95
(220) 02.08.1995
(511) 33

(540) **PEPE LOPEZ**

(510) 33 - Alkoholické nápoje, hlavne tequila.
(730) **BROWN-FORMAN CORPORATION**, spoločnosť zriadená podľa zákonov štátu Delaware, 850 Dixie Highway, Louisville, Kentucky 40210-1091, US;

(210) 2251-95
(220) 09.08.1995
(511) 9, 16, 37, 42

(540)



(510) 9 - Strategický (výhľadový) súbor výrobkov, definujúci hardvérové a softvérové vybavenie navrhnuté tak, aby pomohlo užívateľom prechádzať od súčasných bezstykových sietí, založených na routeroch, ku prepojovane orientovaným spínaným virtuálnym sieťam budúcnosti (zajtrajška); počítačový sieťový hardvér, softvér a ďalšie výrobky, charakteristiky a funkčné znaky (prvky) výrobkov počítačových sietí.

16 - Príslušná dokumentácia, týkajúca sa uvedených výrobkov.

37 - Služby súvisiace s inštaláciou a údržbou hardvéru.

42 - Služby súvisiace so zavádzaním a prevádzkou, konzultáciami, riadením a analýzou počítačových sietí a príslušných oblastí a softvéru.

(730) **CABLETRON SYSTEMS, INC.**, 35 Industrial Way, Rochester, NH 03867, US;

(210) 2255-95

(220) 09.08.1995

(511) 29

(540) **ACE OF DIAMONDS**

(510) 29 - Mäso, ryby, hydina, zverina; extrakty; konzervované, sušené a varené ovocie a zelenina; želé, najmä želé mäsové, ovocné i zeleninové; džemy; vajcia, mlieko a mliečne výrobky, najmä maslo, syr, syrové jedlá, tvaroh, jogurt, kefir, podmaslie, práškové mlieko pre potravinárstvo, kyslé mlieko a kyslá smotana, kyslé mlieko s džemom, smotanou, ovocné želé a džem s jogurtom, ovocné želé s kyslým mliekom a mliečne nápoje s prevažným obsahom mlieka, nápoje so srvátkou; jedlé oleje a tuky; omáčky na šaláty, konzervované potraviny, najmä mäso, ryby, ovocie a zelenina.

(730) **Mitsubishi Shoji Kaisha, Ltd.**, 6-3, Marunouchi 2-chome, Chiyoda-ku, Tokyo 100-86, JP;

(210) 2258-95

(220) 10.08.1995

(511) 9, 35, 42



(540)

(510) 9 - Počítače, nahrané počítačové programy, periférne zariadenia k počítačom.

35 - Pomoc pri riadení obchodnej činnosti, účtovníctvo, vedenie účtovníctva.

42 - Tvorba softvéru, servis počítačových programov.

(730) **INVER, s. r. o.**, Moldavská 2, 040 01 Košice, SK;

(210) 2260-95

(220) 10.08.1995

(511) 25

(540)

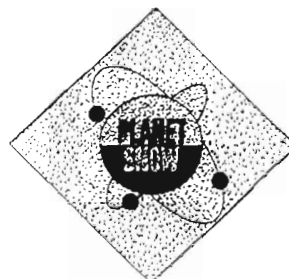

(510) 25 - Odevy, obuv, klobučnícky tovar.

(730) **AUTHENTIC FITNESS PRODUCTS Inc.**, 7911 Haskell Avenue, 91410 Van Nuys, California, US;

(210) 2261-95

(220) 10.08.1995

(511) 4

(540)



(510) 4 - Palivá a mazadlá založené na rope.

(730) **Petro-Canada**, 150-6th Avenue, S. W., Calgary, Alberta, CA;

(210) 2262-95

(220) 10.08.1995

(511) 4

(540)



(510) 4 - Mazadlá, najmä mazacie oleje a tuky.

(730) **Petro-Canada**, 150-6th Avenue, S. W., Calgary, Alberta, CA;

(210) 2264-95

(220) 11.08.1995

(511) 33

(540)



(510) 33 - Vína, liehoviny a likéry.

(730) **BACARDI & COMPANY LIMITED**, spoloč. zriadená podľa zákonov št. Lichtenštajnsko s reg. sídlom Vaduz a majúca miesto podnikania na Millar Road, New Providence, Commonwealth, BS;

(210) 2267-95
(220) 11.08.1995
(310) O-102310
(320) 26.07.1995
(330) CZ
(511) 4, 19, 42
(540)



(510) 4 - Ekologické palivo z dreveného substrátu - drevené brikety, rašelinové palivo, palivové drevo a drevené uhlie.

19 - Drevo opracované - tvarované, úžitkové, drevo stavebné, nábytkové, drevo banské, drevené dyhy, drevené dlažbové kocky, drevo preglejkové.

42 - Výskum a vývoj nových výrobkov a technológií v odbore ekologických palív, konzultačná a poradenská činnosť v odbore ekologických palív.

(730) **BOHEMIA BRIKETY, s. r. o.**, Zavadilova 7, 160 00 Praha 6, CZ;

(210) 2269-95
(220) 11.08.1995
(511) 16, 41
(540) **ŽIARIACI ÚSMEV, ŽIARIACA BUDÚCNOŠŤ**
(510) 16 - Tlačoviny.
41 - Služby v oblasti zdravotnej výchovy.
(730) **COLGATE-PALMOLIVE COMPANY**, spoločnosť zriadená podľa zákonov štátu Delaware, New York, New York, US;

(210) 2273-95
(220) 11.08.1995
(511) 9,16,20
(540)



(510) 9 - Osobné štítky a preukazy totožnosti vyrobené z plastickej hmoty a opatrené magneticky kódovanou informáciou; zariadenia a prístroje na identifikáciu a/alebo dekódovanie magneticky zaznamenaných informácií; zariadenie na vydávanie a/alebo vyberanie, a/alebo zber magneticky kódovaných cestovných lístkov, vstupeniek, šekových kariet, kreditných kariet, členských preukázok, preukazov totožnosti a im podobných kariet, lístkov a preukazov, žrebov, štítkov, osobných štítkov, osobných preukazov a dokumentov; zariadenia, prístroje a nástroje na kontrolu prístupu do uzavretých oblastí prostredníctvom uvedených lístkov, štítkov, preukazov a osobných preukazných dokladov.

16 - Cestovné lístky, vstupenky, šekové karty, kreditné karty, členské preukazy, žreby.

20 - Preukazy totožnosti a im podobné karty alebo lístky, štítky a preukazy.

(730) **THORN EMI plc**, 4, Tenterden Street, London W1A 2AY, GB;

(210) 2274-95
(220) 11.08.1995
(511) 10

(540) **ORASURE**

(510) 10 - Lekárske diagnostické testovacie súpravy skladajúce sa z košov a nádobiek na zbieranie ústnej tekutiny.

(730) **SmithKline Beecham plc**, New Horizons Court, Brentford, Middlesex TW8 9EP, GB;

(210) 2275-95
(220) 11.08.1995
(310) 39506360.4
(320) 13.02.1995
(330) DE
(511) 11, 20

(540) **LEDERLAND**

(510) 11 - Lampy a svietidlá.

20 - Nábytok, predovšetkým čalúnený nábytok a stoly.

(730) **Lederland Ledermöbel GmbH**, Frankfurter Ring 81, 80807 München, DE;

(210) 2279-95
(220) 14.08.1995
(511) 5

(540) **LOGEST**

(510) 5 - Orálne kontraceptíva.

(730) **Schering Aktiengesellschaft**, Berlin, DE;

(210) 2280-95
(220) 14.08.1995
(511) 30
(540)



(510) 30 - Hroznový cukor a cukríky s ovocnou príchuťou.
(730) **Haas Beteiligungsgesellschaft mbH**, Eduard-Haas-Strasse 25, A-4050 Traun, AT;

(210) 2286-95
(220) 15.08.1995
(591) červená, biela, modrá, hnedá, zelená, béžová
(511) 18, 22, 24, 25, 34
(540)

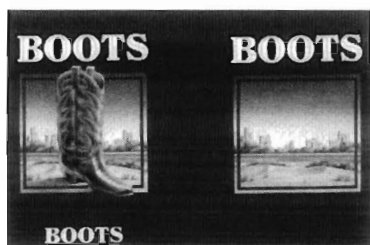

(510) 18 - Dáždniky.
22 - Stany.
24 - Tkaniny a textilné výrobky (textilie).
25 - Nohavice, dlhé spodky, košele, blúzy, krátke nohavice (šortky), saká, kabáty, kravaty, vesty, tielka, zvrchníky, pláštenky, odevy, obuv, kolobučnícky tovar.
34 - Cigary, cigarety, tabak v surovom alebo spracovanom stave, fajčiarske potreby, zápalky.
(730) **Empresas La Moderna, S.A. de C. V.**, Fco. I. Madero 2750 Pte., 64030 Monterrey, N.L., MX;

(210) 2287-95
(220) 15.08.1995
(591) biela, modrá, béžová
(511) 18, 22, 24, 25, 34
(540)



(510) 18 - Dáždniky.
22 - Stany.
24 - Tkaniny a textilné výrobky (textilie).
25 - Nohavice, dlhé spodky, košele, blúzy, krátke nohavice (šortky), saká, kabáty, kravaty, vesty, tielka, zvrchníky, pláštenky, odevy, obuv, kolobučnícky tovar.

34 - Cigary, cigarety, tabak v surovom alebo spracovanom stave, fajčiarske potreby, zápalky.

(730) **Empresas La Moderna, S. A. de C. V.**, Fco. I. Madero 2750 Pte., 64030 Monterrey, N.L., MX;

(210) 2295-95
(220) 16.08.1995
(511) 5
(540) **RAPAMUNE**

(510) 5 - Farmaceutické prípravky, najmä prípravky na transplantáciu orgánov a autoimunologické prípravky.

(730) **American Home Products Corporation**, Five Giralda Farms, Madison, New Jersey 07940-0874, US;

(210) 2296-95
(220) 16.08.1995
(511) 36
(540) **RENTA - GENERAČNÁ INVESTIČNÁ AKCIOVÁ SPOLOČNOSŤ**

(510) 36 - Kolektívne investovanie, zhromažďovanie peňažných prostriedkov, investovanie peňažných prostriedkov do cenných papierov, ukladanie peňažných prostriedkov na zvláštny účet v banke, spravovanie investičných a podielových fondov.

(730) **RENTA - GENERAČNÁ INVESTIČNÁ AKCIOVÁ SPOLOČNOSŤ**, Hlavná 17, 831 01 Bratislava, SK;

(210) 2297-95
(220) 16.08.1995
(511) 36
(540) **RENTA - podielový fond**

(510) 36 - Kolektívne investovanie, zhromažďovanie peňažných prostriedkov, investovanie peňažných prostriedkov do cenných papierov, ukladanie peňažných prostriedkov na zvláštny účet v banke, spravovanie investičných a podielových fondov.

(730) **RENTA - GENERAČNÁ INVESTIČNÁ AKCIOVÁ SPOLOČNOSŤ**, Hlavná 17, 831 01 Bratislava, SK;

(210) 2298-95
(220) 16.08.1995
(511) 36
(540)



(510) 36 - Kolektívne investovanie, zhromažďovanie peňažných prostriedkov, investovanie peňažných prostriedkov do cenných papierov, ukladanie peňažných prostriedkov na zvláštny účet v banke, spravovanie investičných a podielových fondov.

(730) **RENTA - GENERAČNÁ INVESTIČNÁ**

AKCIOVÁ SPOLOČNOSŤ, Hlavná 17, 831 01
Bratislava, SK;

(210) 2300-95
(220) 16.08.1995
(511) 3, 28
(540)



(510) 3 - Pracie a bieliace prípravky a iné látky na použitie pri praní, čistiace, leštiace, odmasťovacie a obrusovacie prípravky, mydlá.
28 - Hračky, hry a veci na hranie.
(730) **RAKONA, a. s.**, Rakovník, CZ;

(210) 2308-95
(220) 17.08.1995
(511) 38

(540) **Rádiožurnál**

(510) 38 - Rozhlasové vysielanie.
(730) **Slovenský rozhlas**, Mýtina 1, 812 90 Bratislava, SK;

(210) 2309-95
(220) 17.08.1995
(511) 38

(540) **Rádiovíkend**

(510) 38 - Rozhlasové vysielanie.
(730) **Slovenský rozhlas**, Mýtina 1, 812 90 Bratislava, SK;

(210) 2310-95
(220) 17.08.1995
(511) 38

(540) **Kompas**

(510) 38 - Rozhlasové vysielanie.
(730) **Slovenský rozhlas**, Mýtina 1, 812 90 Bratislava, SK;

(210) 2311-95
(220) 17.08.1995
(511) 38

(540) **Králikovci**

(510) 38 - Rozhlasové vysielanie.
(730) **Slovenský rozhlas**, Mýtina 1, 812 90 Bratislava, SK;

(210) 2313-95
(220) 17.08.1995
(511) 38

(540) **Pieseň, hudba a my**

(510) 38 - Rozhlasové vysielanie.
(730) **Slovenský rozhlas**, Mýtina 1, 812 90 Bratislava, SK;

(210) 2314-95
(220) 17.08.1995
(511) 38

(540) **Klenotnica ľudovej hudby**

(510) 38 - Rozhlasové vysielanie.
(730) **Slovenský rozhlas**, Mýtina 1, 812 90 Bratislava, SK;

(210) 2315-95
(220) 17.08.1995
(511) 38

(540) **Džezová nálada**

(510) 38 - Rozhlasové vysielanie.
(730) **Slovenský rozhlas**, Mýtina 1, 812 90 Bratislava, SK;

(210) 2316-95
(220) 17.08.1995
(511) 38

(540) **Z operetných pódii**

(510) 38 - Rozhlasové vysielanie.
(730) **Slovenský rozhlas**, Mýtina 1, 812 90 Bratislava, SK;

(210) 2317-95
(220) 17.08.1995
(511) 38

(540) **Z muzikálových pódii**

(510) 38 - Rozhlasové vysielanie.
(730) **Slovenský rozhlas**, Mýtina 1, 812 90 Bratislava, SK;

(210) 2318-95
(220) 17.08.1995
(511) 38

(540) **Zadané pre šansón**

(510) 38 - Rozhlasové vysielanie.
(730) **Slovenský rozhlas**, Mýtina 1, 812 90 Bratislava, SK;

(210) 2319-95
(220) 17.08.1995
(511) 38

(540) **Country trh**

(510) 38 - Rozhlasové vysielanie.
(730) **Slovenský rozhlas**, Mýtina 1, 812 90 Bratislava, SK;

(210) 2320-95
(220) 17.08.1995
(511) 38

(540) **Folkový klub**

(510) 38 - Rozhlasové vysielanie.
(730) **Slovenský rozhlas**, Mýtina 1, 812 90 Bratislava, SK;

(210) 2321-95
(220) 17.08.1995
(511) 38

(540) **Pesničky z pamätníka**

(510) 38 - Rozhlasové vysielanie.
(730) **Slovenský rozhlas**, Mýtina 1, 812 90 Bratislava, SK;

(210) 2322-95
(220) 17.08.1995
(511) 38

(540) **Slovenské rockovanie**

(510) 38 - Rozhlasové vysielanie.
(730) **Slovenský rozhlas**, Mýtina 1, 812 90 Bratislava, SK;

(210) 2323-95
(220) 17.08.1995
(511) 38

(540) **Pop brífing**

(510) 38 - Rozhlasové vysielanie.
(730) **Slovenský rozhlas**, Mýtina 1, 812 90 Bratislava, SK;

(210) 2324-95
(220) 17.08.1995
(511) 38

(540) **Rádiotrž práce**

(510) 38 - Rozhlasové vysielanie.
(730) **Slovenský rozhlas**, Mýtina 1, 812 90 Bratislava, SK;

(210) 2325-95
(220) 17.08.1995
(511) 38

(540) **Nedeľný zábavník - Echorádio
(Dozvuky toho, čo sa možno stalo
alebo určite nestalo)**

(510) 38 - Rozhlasové vysielanie.
(730) **Slovenský rozhlas**, Mýtina 1, 812 90 Bratislava, SK;

(210) 2328-95
(220) 17.08.1995
(511) 38

(540) **Dotyky s operou**

(510) 38 - Rozhlasové vysielanie.

(730) **Slovenský rozhlas**, Mýtina 1, 812 90 Bratislava, SK;

(210) 2329-95
(220) 17.08.1995
(511) 38

(540) **Dialógy s hudbou**

(510) 38 - Rozhlasové vysielanie.
(730) **Slovenský rozhlas**, Mýtina 1, 812 90 Bratislava, SK;

(210) 2330-95
(220) 17.08.1995
(511) 38

(540) **Hity našej Dity**

(510) 38 - Rozhlasové vysielanie.
(730) **Slovenský rozhlas**, Mýtina 1, 812 90 Bratislava, SK;

(210) 2331-95
(220) 17.08.1995
(511) 38

(540) **Rádio 13**

(510) 38 - Rozhlasové vysielanie.
(730) **Slovenský rozhlas**, Mýtina 1, 812 90 Bratislava, SK;

(210) 2356-95
(220) 21.08.1995
(511) 3
(540)



(510) 3 - Mydlá, voňavkárské výrobky, éterické oleje, kozmetické prípravky, krémy a vodičky na kožu, vlasové vodičky, prostriedky na čistenie zubov.

(730) **UNILEVER N. V.**, Weena 455, 3013 AL Rotterdam, NL;

(210) 2357-95
(220) 21.08.1995
(511) 3
(540)



- (510) 3 - Mydlá, voňavkárské výrobky, éterické oleje, kozmetické prípravky, krémy a vodičky na kožu, vlasové vodičky, prostriedky na čistenie zubov.
 (730) **UNILEVER N. V.**, Weena 455, 3013 AL Rotterdam, NL;

- (210) 2358-95
 (220) 21.08.1995
 (511) 3
 (540)



- (510) 3 - Mydlá, voňavkárské výrobky, éterické oleje, kozmetické prípravky, krémy a vodičky na kožu, vlasové vodičky, prostriedky na čistenie zubov.
 (730) **UNILEVER N. V.**, Weena 455, 3013 AL Rotterdam, NL;

- (210) 2364-95
 (220) 21.08.1995
 (511) 36
 (540)

**WESTERN
 UNION** ||

- (510) 36 - Prevody peňazí uskutočňované elektronicky.
 (730) **First Financial Management Corporation**, spoločnosť zriadená podľa zákonov štátu Georgia, Three Corporate Square, Suite 700, Atlanta, Georgia 30329, US;

- (210) 2365-95
 (220) 21.08.1995
 (511) 36
 (540)

**WESTERN || MONEY
 UNION || TRANSFER**

- (510) 36 - Prevody peňazí uskutočňované elektronicky.
 (730) **First Financial Management Corporation**, spoločnosť zriadená podľa zákonov štátu Georgia, Three Corporate Square, Suite 700, Atlanta, Georgia 30329, US;

- (210) 2366-95
 (220) 21.08.1995
 (511) 5
 (540) **SILYGAL**

- (510) 5 - Farmaceutické prípravky.
 (730) **GALENA, a. s.**, 747 70 Opava - Komárov, CZ;

- (210) 2367-95
 (220) 21.08.1995
 (511) 16, 41
 (540)

ZORNIČKIN SLÁVIK

- (510) 16 - Periodická tlač.
 41 - Vydavateľstvo a nakladateľstvo.
 (730) **FOND DETÍ A MLÁDEŽE**, Pražská 11, 816 36 Bratislava, SK;

- (210) 2381-95
 (220) 24.08.1995
 (511) 30

(540) **ROLLO**

- (510) 30 - Mrazený smotanový krém.
 (730) **Košická mliekareň, a. s.**, Lubina 1, 040 12 Košice, SK;

- (210) 2384-95
 (220) 24.08.1995
 (511) 35, 36
 (540)



**BANKA
 SLOVAKIA**

- (510) 35 - Poradenstvo obchodné alebo podnikateľské.
 36 - Bankovníctvo, bankové obchody; prijímanie vkladov; poskytovanie úverov; investovanie do cenných papierov; finančný prenájom (finančný lízing); platobný styk a zúčtovanie; vydávanie platobných prostriedkov, napr. platobných kariet, cestovných šekov; poskytovanie záruk; otváranie akreditívov; obstarávanie inkasa; obchodovanie s devízami, s opciami, s cennými papiermi a v oblasti termínovaných obchodov; účasť na vydávaní akcií; burzové maklérsstvo; obhospodarovanie cenných papierov klienta vrátane poradenstva; výkon funkcie depozitára investičného fondu; zmenárenská činnosť; poskytovanie bankových informácií; prenájom bezpečnostných schránok; uloženie a správa cenných papierov a iných cenností; vydávanie cenných papierov.
 (730) **Banka Slovakia, a. s.**, J. Kráľa č. 1, 974 01 Banská Bystrica, SK;

- (210) 2408-95
 (220) 28.08.1995
 (511) 33

(540) **KAISER VODKA 40 %**

- (510) 33 - Alkoholické nápoje.
 (730) **BIOPO, s. r. o.**, Tmavská cesta, 920 41 Leopoldov, SK;

(210) 2511-95
 (220) 06.09.1995
 (511) 28
 (540) **TIMKA**
 (510) 28 - Hry, hračky.
 (730) **Timkanič Peter, Ing. arch.**, Volgogradská 12,
 080 01 Prešov, SK

(210) 2556-95
 (220) 12.09.1995
 (511) 33
 (540) **CAMPAGNE DE NAPOLEON**
 (510) 33 - Všetky druhy alkoholických nápojov (s výnimkou piva).
 (730) **J. V. Bilinčuk, spol. s r. o.**, Horná 81, 974 01 Banská Bystrica, SK;

(210) 2558-95
 (220) 12.09.1995
 (511) 33
 (540) **ARISTOKRAT**
 (510) 33 - Všetky druhy alkoholických nápojov (s výnimkou piva).
 (730) **J.V. Bilinčuk, spol. s r. o.**, Horná 81, 974 01 Banská Bystrica, SK;

(210) 2602-95
 (220) 18.09.1995
 (511) 30
 (540) **HORAL OBLÁTKY**
 (510) 30 - Oblátky s arašidovou náplňou zdobené čokoládovou polevou.
 (730) **Pečivárne Liptovský Hrádok, s. r. o.**, časť Liptovská Porúbka - Pečivárne 347, 033 01 Liptovský Hrádok, SK;

(210) 2603-95
 (220) 18.09.1995
 (511) 30
 (540) **OPERA OBLÁTKY**
 (510) 30 - Oblátky s mandľovou náplňou máčané v čokoládovej poleve.
 (730) **Pečivárne Liptovský Hrádok, s. r. o.**, časť Liptovská Porúbka - Pečivárne 347, 033 01 Liptovský Hrádok, SK;

(210) 2604-95
 (220) 18.09.1995
 (511) 30
 (540) **ORIENT OBLÁTKY**
 (510) 30 - Oblátky s kávovou náplňou máčané v čokoládovej poleve.
 (730) **Pečivárne Liptovský Hrádok, s. r. o.**, časť Liptovská Porúbka - Pečivárne 347, 033 01 Liptovský Hrádok, SK;

(210) 2605-95
 (220) 18.09.1995
 (511) 30
 (540) **RAO OBLÁTKY**
 (510) 30 - Oblátky s kávovou náplňou.
 (730) **Pečivárne Liptovský Hrádok, s. r. o.**, časť Liptovská Porúbka - Pečivárne 347, 033 01 Liptovský Hrádok, SK;

(210) 2606-95
 (220) 18.09.1995
 (511) 38
 (540) **Rádio Devín**
 (510) 38 - Rozhlasové vysielanie.
 (730) **Slovenský rozhlas**, Mýtna 1, 812 90 Bratislava, SK;

(210) 2607-95
 (220) 18.09.1995
 (511) 28
 (540) **TOMY**
 (510) 28 - Hračky a hry.
 (730) **TOMY COMPANY LTD.**, 9-10, Tateishi 7-cho-me, Katsushika-ku, Tokyo, JP;

(210) 2608-95
 (220) 18.09.1995
 (511) 3,5
 (540) **Avenobar**
 (510) 3 - Osobné dezodoranty a prostriedky proti poteniu, toaletné mydlá, holiace krémy a iné prípravky na holenie, parfém, prchavé oleje, kozmetika, krémy a oleje na ruky a telo, toaletné potreby, prípravky na vlasy, vrátane šampónov, kondicionérov, prostriedkov na úpravu účesov, vlasové spreje, prostriedky na opaľovanie.
 5 - Dezodorant a dezodoračné prípravky a látky, prípravky proti mikróbov na osobné použitie (zdravotnícke prípravky), liečivá kozmetika, liečivé toaletné potreby, liečivé opaľovacie prostriedky, ochranné a zvlhčujúce kožné krémy, osviežovače vzduchu.
 (730) **S. C. JOHNSON & SON, INC.**, 1525 Howe Street, Racine, Wisconsin 53403-2236, US;

(210) 2609-95
 (220) 18.09.1995
 (511) 3, 5
 (540) **Avenocream**
 (510) 3 - Osobné dezodoranty a prostriedky proti poteniu, toaletné mydlá, holiace krémy a iné prípravky na holenie, parfúmy, prchavé oleje, kozmetika, krémy a oleje na ruky a telo, toaletné potreby, prípravky na vlasy vrátane šampónov, kondicionérov, prostriedkov na úpravu účesov, vlasové spreje, prostriedky na opaľovanie.
 5 - Dezodorant a dezodoračné prípravky a látky, prípravky proti mikróbov na osobné použitie

(zdravotnícke prípravky), liečivá kozmetika, liečivé toaletné potreby, liečivé opaľovacie prostriedky, ochranné a zvlhčujúce kožné krémy, osviežovače vzduchu.

(730) **S. C. JOHNSON & SON, INC.**, 1525 Howe Street, Racine, Wisconsin 53403-2236, US;

(210) 2610-95
(220) 18.09.1995
(511) 3, 5

(540) **Aveenoderm**

(510) 3 - Osobné dezodoranty a prostriedky proti poteniu, toaletné mydlá, holiace krémy a iné prípravky na holenie, parfumsy, prchavé oleje, kozmetika, krémy a oleje na ruky a telo, toaletné potreby, prípravky na vlasy vrátane šampónov, kondicionérov, prostriedkov na úpravu účesov, vlasové spreje, prostriedky na opaľovanie.

5 - Dezodorant a dezodoračné prípravky a látky, prípravky proti mikróbov na osobné použitie (zdravotnícke prípravky), liečivá kozmetika, liečivé toaletné potreby, liečivé opaľovacie prostriedky, ochranné a zvlhčujúce kožné krémy, osviežovače vzduchu.

(730) **S. C. JOHNSON & SON, INC.**, 1525 Howe Street, Racine, Wisconsin 53403-2236, US;

(210) 2611-95
(220) 18.09.1995
(511) 3, 5

(540) **Micaveen**

(510) 3 - Osobné dezodoranty a prostriedky proti poteniu, toaletné mydlá, holiace krémy a iné prípravky na holenie, parfumsy, prchavé oleje, kozmetika, krémy a oleje na ruky a telo, toaletné potreby, prípravky na vlasy vrátane šampónov, kondicionérov, prostriedkov na úpravu účesov, vlasové spreje, prostriedky na opaľovanie.

5 - Dezodorant a dezodoračné prípravky a látky, prípravky proti mikróbov na osobné použitie (zdravotnícke prípravky), liečivá kozmetika, liečivé toaletné potreby, liečivé opaľovacie prostriedky, ochranné a zvlhčujúce kožné krémy, osviežovače vzduchu.

(730) **S. C. JOHNSON & SON, INC.**, 1525 Howe Street, Racine, Wisconsin 53403-2236, US;

(210) 2612-95
(220) 18.09.1995
(511) 3,5

(540) **Acnaveen**

(510) 3 - Osobné dezodoranty a prostriedky proti poteniu, toaletné mydlá, holiace krémy a iné prípravky na holenie, parfumsy, prchavé oleje, kozmetika, krémy a oleje na ruky a telo, toaletné potreby, prípravky na vlasy vrátane šampónov, kondicionérov, prostriedkov na úpravu účesov, vlasové spreje, prostriedky na opaľovanie.

5 - Dezodorant a dezodoračné prípravky a látky, prípravky proti mikróbov na osobné použitie (zdravotnícke prípravky), liečivá kozmetika, liečivé

toaletné potreby, liečivé opaľovacie prostriedky, ochranné a zvlhčujúce kožné krémy, osviežovače vzduchu.

(730) **S. C. JOHNSON & SON, INC.**, 1525 Howe Street, Racine, Wisconsin 53403-2236, US;

(210) 2613-95
(220) 18.09.1995
(511) 3, 5

(540) **Sebaveen**

(510) 3 - Osobné dezodoranty a prostriedky proti poteniu, toaletné mydlá, holiace krémy a iné prípravky na holenie, parfumsy, prchavé oleje, kozmetika, krémy a oleje na ruky a telo, toaletné potreby, prípravky na vlasy vrátane šampónov, kondicionérov, prostriedkov na úpravu účesov, vlasové spreje, prostriedky na opaľovanie.

5 - Dezodorant a dezodoračné prípravky a látky, prípravky proti mikróbov na osobné použitie (zdravotnícke prípravky), liečivá kozmetika, liečivé toaletné potreby, liečivé opaľovacie prostriedky, ochranné a zvlhčujúce kožné krémy, osviežovače vzduchu.

(730) **S. C. JOHNSON & SON, INC.**, 1525 Howe Street, Racine, Wisconsin 53403-2236, US;

(210) 2614-95
(220) 18.09.1995
(511) 3, 5

(540) **Normaveen**

(510) 3 - Osobné dezodoranty a prostriedky proti poteniu, toaletné mydlá, holiace krémy a iné prípravky na holenie, parfumsy, prchavé oleje, kozmetika, krémy a oleje na ruky a telo, toaletné potreby, prípravky na vlasy vrátane šampónov, kondicionérov, prostriedkov na úpravu účesov, vlasové spreje, prostriedky na opaľovanie.

5 - Dezodorant a dezodoračné prípravky a látky, prípravky proti mikróbov na osobné použitie (zdravotnícke prípravky), liečivá kozmetika, liečivé toaletné potreby, liečivé opaľovacie prostriedky, ochranné a zvlhčujúce kožné krémy, osviežovače vzduchu.

(730) **S. C. JOHNSON & SON, INC.**, 1525 Howe Street, Racine, Wisconsin 53403-2236, US;

(210) 2615-95
(220) 18.09.1995
(511) 3
(540)

Claudia

(510) 3 - Bieliace prípravky a iné látky na pranie bielizne, čistenie, leštenie a brúsenie; mydlá; voňavky, éterické oleje, kozmetické prostriedky, prostriedky na umývanie vlasov; prostriedky na čistenie zubov.

(730) **EUROCOS HANDELSBOLAG, S** - 236 00 Höllviken, SE;

(210) 2618-95
(220) 19.09.1995
(511) 35, 36, 37
(540)



- (510) 35 - Sprostredkovanie obchodu s tovarmi, vykonávanie dražieb nehnuteľných vecí.
36 - Realitná činnosť, nákup a predaj nehnuteľností, sprostredkovanie kúpy a predaja nehnuteľností, prenájom nehnuteľností, poradenská činnosť v oblasti obchodu a prenajímania nehnuteľností.
37 - Údržba nehnuteľností.
- (730) **K. M. spol. s r. o.**, Mlynská 22, 040 01 Košice, SK;

(210) 2626-95
(220) 19.09.1995
(511) 30
(540)



- (510) 30 - Múka, obilniny, obilné výrobky určené na ľudskú spotrebu, ryža vrátane ryže vo vamiých vreckách, predvarenej alebo dehydratovanej, cestoviny; nátierky na chlieb, hotové jedlá a polotovary, pochúťky a desiate obsahujúce najmä uvedené produkty, ale tiež prísady zo zemiakov, mäsa, rýb, hydiny, zeleniny a korenín; čaj, káva, kávové náhrady, kakao, čokoládové nápoje, koncentráty uvedených výrobkov (v tekutej a sušenej forme), ako hotové nápoje, aj vo vrecúškach, ako aj nápoje na predaj v automatoch alebo vo forme nátierok a plniek do pekárskeho alebo cukrárskeho výrobkov a plniek do pečív, všetko obsahujúce menované produkty; melasový sirup, cukor, med, omáčky vrátane šalátových dressingov, cukrovinky, nie na lekárske účely; drene, smotanové zmrzliny, zmrzlinové výrobky, mrazené cukrovinky, chlieb, koláče, sušienky, keksy, torty, zákusky, čokoláda, čokoládové výrobky, plnky do pekárskeho a cukrárskeho výrobkov a plnky do pečív a pochúťok uvedených produktov.
- (730) **MARS INCORPORATED**, spoločnosť zriadená podľa zákonov štátu Delaware, McLean, Virginia, US;

(210) 2628-95
(220) 19.09.1995
(511) 21

(540) **AQUAFRESH FLEX**

- (510) 21 - Zubné kefky.
(730) **BEECHAM GROUP P. L. C.**, Four New Horizons Court Harlequin Avenue, Brentford, Middlesex

TW8 9EP, GB;

(210) 2629-95
(220) 19.09.1995
(511) 21

(540) **AQUAFRESH FLEX'N' DIRECT**

- (510) 21 - Zubné kefky.
(730) **BEECHAM GROUP P. L. C.**, Four New Horizons Court Harlequin Avenue, Brentford, Middlesex TW8 9EP, GB;

(210) 2632-95
(220) 19.09.1995
(511) 16, 36

(540) **MONEYGRAM**

- (510) 16 - Tlačoviny.
36 - Služby poskytované v oblasti finančnictva, peňažnictva a poisťovníctva.
(730) **INTEGRATED PAYMENT SYSTEMS INC.**, 6200 South Quebec Street, Englewood, Colorado 80111, US;

(210) 2633-95
(220) 19.09.1995
(511) 7, 9
(540)

Cornely

- (510) 7 - Šijacie a vyšívacie stroje, dierovacie stroje na vyšívacie stroje.
9 - Snimače diernej pásky.
(730) **Kabushikikaisha Barudan**, 20 aza -Tsukagoshi, ohaza-Jyosuiji, Ichinomiya-shi, Aichi-ken, JP;

(210) 2636-95
(220) 19.09.1995
(310) 395 13 445.5
(320) 27.03.1995
(330) DE
(511) 9, 16, 42

(540) **HOTJAVA**

- (510) 9 - Vedecké prístroje a nástroje na výskum v laboratóriách; navigačné, vymeriavacie, elektrické prístroje a nástroje (pokiaľ sú obsiahnuté v triede 9), ako sú fotografické, filmové, optické, váhové, meracie, signálne, kontrolné, záchranné a vyučovacie prístroje a nástroje; elektrické spájkačky, elektrické zväracie prístroje, elektrické žehličky, elektricky ohrievané časti odevov, elektricky ohrievané zapalovače cigariet a cigár do motorových vozidiel, elektrické čistiace prístroje pre domácnosť, najmä vysávače, podlahové leštiče, elektrické zadržovače dverí; prístroje na záznam, prenos a reprodukciu zvuku a obrazu; magnetické záznamové nosiče, gramofónové platne; predajné automaty a mechanizmy peniazmi ovládaných prístrojov; registračné pokladne, počítačové stroje, prístroje na spracovanie dát a počítače, počítačový hardvér a soft-

vér vrátane počítačového softvéru na vstup do Internetu a vyvolanie informácií z Internetu; prístroje na hasenie ohňa; projektory; zväčšovacie prístroje; stojany na kamery a fotoaparáty; fotokopirovacie prístroje a stroje vrátane elektrostatických a tepelných; elektrické káble, drôty, vodiče a spojovacie časti na ne, spínacie a rozdeľovacie dosky alebo schránky; prístroje a nástroje na riadenie lodí, najmä prístroje na meranie a odovzdávanie povolov; elektrické prístroje na diaľkové riadenie priemyselných operácií; kancelárske vybavenie na dierné štítiky; exponované filmy; ihly do gramofónov; zásobníky na špeciálne účely (etui, puzdrá, obaly), ktoré sú upravené napríklad na nástroje; časové spínače (automatické spínače); zábavné prístroje ako prídavné zariadenia televízorov; hazardné a zábavné automaty na mince, automaty na výdaj lístkov, automaty na váženie, platobné automaty; fotografické automaty.

16 - Príručky pre počítačový softvér a hardvér.

42 - Zaisťovanie počítačových programov v dátových sieťach, najmä v Internete; zaisťovanie prístupu do báz dát; on-line služby vzťahujúce sa na počítačový hardvér a softvér; počítačové konzultačné a poradenské služby, aktualizácia počítačového softvéru, vytváranie počítačového softvéru, prenájom počítačového softvéru, vývoj programov na spracovanie dát; prenájom výbavy na spracovanie dát; prenájom prístupového času do báz dát.

- (730) **SUN MICROSYSTEMS, INC.**, spoločnosť zriadená podľa zákonov štátu Delaware, 2550 Garcia Avenue, Mountain View, California 94043-1100, US;

(210) 2643-95
(220) 20.09.1995
(310) 74/651.796
(320) 27.03.1995
(330) US
(511) 9, 41, 42
(540)



Hyperion
software

(510) 9 - Počítačové programy na využitie v účtovníctve, finančnej konsolidácii, finančnej správe, vo vedení finančných informácií, finančných správach, rozpočtovaní, obchodnom plánovaní, evidencii majetku, nákupe a vedení splátok a pohľadávok.

41 - Výučbové semináre vzťahujúce sa na počítačové, finančné a účtovnícke informačné systémy.

42 - Návrhy, plánovacie a poradenské služby v oblasti počítačového softvéru pre finančné a účtovnícke informačné systémy.

- (730) **HYPERION SOFTWARE OPERATION Inc.**, 900 Long Ridge Road, Stamford, Connecticut 06902, US;

(210) 2644-95
(220) 20.09.1995

(511) 9

(540) **HYPERION**

(510) 9 - Počítačový softvér.

- (730) **HYPERION SOFTWARE OPERATION Inc.**, 900 Long Ridge Road, Stamford, Connecticut 06902, US;

(210) 2646-95
(220) 20.09.1995
(511) 42

(540) **SCHLOTZSKY'S**

(510) 42 - Reštauračné služby a predaj jedál do domu.

- (730) **SCHLOTZSKY'S, INC.**, 200 West 4th Street, Austin, Texas 78701, US;

(210) 2647-95
(220) 20.09.1995
(511) 25

(540) **BONGO**

(510) 25 - Odevy, obuv, pokrývky hlavy.

- (730) **MICHAEL CARUSO & Co., Inc.**, 4560 Loma Vista Avenue, Vernon, California 90058, US;

(210) 2649-95
(220) 20.09.1995
(310) 102 334
(320) 26.07.1995
(330) CZ
(511) 25, 40
(540)

**BALLET SHOES
AND DANCEWEAR**



(510) 25 - Obuv, odevy vrátane odevov so saunovým efektom a športových odevov, kostýmy na tanec a umeleckú gymnastiku, divadelné kostýmy, pokrývky hlavy.

40 - Krajčírstvo.

- (730) **NIKOLAJ J. GRISHKO**, Alleja Žemčugovoj, dom 3, Korpus I, Kv. 10, 111 402 Moskva, RU;

(210) 2650-95
(220) 20.09.1995
(310) 102 335
(320) 26.07.1995
(330) CZ
(511) 25, 40
(540)



(510) 25 - Obuv, odevy vrátane odevov so saunovým efektom a športových odevov, kostýmy na tanec a umeleckú gymnastiku, divadelné kostýmy, pokrývky hlavy.

40 - Krajčírstvo.

- (730) **NIKOLAJ J. GRISHKO**, Alleja Žemčugovoj, dom 3, Korpus I, Kv. 10, 111 402 Moskva, RU;

(210) 2697-95
(220) 22.09.1995
(511) 25
(540)



(510) 25 - Odevy, osobná bielizeň, topánky, čižmy, črievice, šľapky, papuče.
(730) **DAKOTA CALCADOS LTDA.**, Av. 15 de Novembro, N 3665, Nova Petropolis - RS, BR;

(210) 2699-95
(220) 22.09.1995
(511) 1, 2, 19

(540) **PINTEC**

(510) 1 - Chemické prípravky používané na riedenie a rozpúšťanie farieb.
2 - Farby, farbivá, laky a fermeže určené pre priemysel a pre umelcov.
19 - Nástrekové hmoty na interiéry a exteriéry.
(730) **TECNOLOGIA DE LES PINTURES, S. L.**, C/Trilla, 4, 08812 Barcelona, ES;

(210) 2700-95
(220) 22.09.1995
(511) 1, 2, 19
(540)



(510) 1 - Chemické prípravky používané na riedenie a rozpúšťanie farieb.
2 - Farby, farbivá, laky a fermeže určené pre priemysel a pre umelcov.
19 - Nástrekové hmoty NA interiéry a exteriéry.
(730) **TECNOLOGIA DE LES PINTURES, S. L.**, C/Trilla, 4, 08812 Barcelona, ES;

(210) 2702-95
(220) 22.09.1995
(511) 4, 6, 12, 16, 21, 35, 37, 39, 41, 42
(540)



(510) 4 - Zemný plyn.
6 - Hliníkový obal.
12 - Lode; závesné diely vozidla, najmä tlmiče ná-

razov, podpory, stabilizátory riadenia a pružiny; súčasti automobilového výfukového zariadenia, najmä tlmiče výfukov, konvektory katalyzátora, výfukové rúrky, sacie rúrky, tesnenia a svorky; automobilové súčasti, najmä svetelné zástrčky, valcové tyče, rošty, nárazníky a plynové pretlakové zdvíhacie opory na padacie dvere a okná.

16 - Kartóny na vajíčka a prepravné škatule z lisovanej papieroviny, lepenky a vlákien; listy a prepravné škatule vyrobené z vlnitej lepenky, lepenky; skladacie kartóny a škatule vyrobené z lepenky; škatule z papieroviny a vlákien, plniace (výplňové) plochy, plastové obaly; domáce potreby (zariadenia pre domácnosť).

21 - Prepravné kontajnery, misky, misy, poháre, podnosy, panvice, tanier, prepravné kontajnery a pokrievky na všetko uvedené vyrobené z plastu, hliníka, lepenky a vlákien, na podávanie, uskladňovanie, varenie a vystavenie jedál.

35 - Obchodné vedenie a plánovacie služby na úseku zemného plynu, skvapalneného zemného plynu, výroby elektriny a projekty na spoluvýrobu elektriny.

37 - Stavba lodí, suché doky a opravárenské služby lodí; riadenie stavieb a uskutočňovanie kontroly konštrukcií a diaľkového potrubia postaveného inými subjektmi, dozor a kontrola údržbárskych služieb poskytovaných inými subjektmi.

39 - Doprava a skladovanie zemného plynu a služby diaľkového potrubia.

41 - Služby vzdelávacieho charakteru, najmä vedenie vyučovania, porád a seminárov (sympózií), týkajúcich sa výcviku iných v prevádzke, údržbe a riadenia zariadení, týkajúcich sa priemyslu zemného plynu, diaľkového potrubia zemného plynu, zariadenia na zemný plyn a skvapalnený zemný plyn a elektrárni na výrobu elektrickej energie a spoluvýrobu.

42 - Inžinierske a projekčné služby, ekonomické rozbor a technické poradenské služby; lodné stavitelstvo.

(730) **TENNECO MANAGEMENT COMPANY**, 1275 King Street, Greenwich, CT 16831, US;

(210) 2703-95
(220) 22.09.1995
(511) 4, 6, 12, 16, 21, 35, 37, 39, 41, 42
(540) **TENNECO**

(510) 4 - Zemný plyn.
6 - Hliníkový obal.
12 - Lode; závesné diely vozidla, najmä tlmiče nárazov, podpory, stabilizátory riadenia a pružiny; súčasti automobilového výfukového zariadenia, najmä tlmiče výfukov, konvektory katalyzátora, výfukové rúrky, sacie rúrky, tesnenia a svorky; automobilové súčasti, najmä svetelné zástrčky, valcové tyče, rošty, nárazníky a plynové pretlakové zdvíhacie opory na padacie dvere a okná.

16 - Kartóny na vajíčka a prepravné škatule z lisovanej papieroviny, lepenky a vlákien; listy a prepravné škatule vyrobené z vlnitej lepenky, lepenky; skladacie kartóny a škatule vyrobené z lepenky; škatule z papieroviny a vlákien, plniace (výplňové) plochy, plastové obaly; domáce potreby (zariadenia

pre domácnosť).

21 - Prepravné kontajnery, misky, misy, poháre, podnosy, panvice, tanierne, prepravné kontajnery a pokrievky na všetko uvedené vyrobené z plastu, hliníka, lepenky a vlákien, na podávanie, uskladňovanie, varenie a vystavenie jedál.

35 - Obchodné vedenie a plánovacie služby na úseku zemného plynu, skvapalneného zemného plynu, výroby elektriny a projekty na spoluvýrobu elektriny.

37 - Stavba lodí, suché doky a opravárenské služby lodí; riadenie stavieb a uskutočňovanie kontroly konštrukcii a diaľkového potrubia postaveného inými subjektmi, dozor a kontrola údržbárskych služieb poskytovaných inými subjektmi.

39 - Doprava a skladovanie zemného plynu a služby diaľkového potrubia.

41 - Služby vzdelávacieho charakteru, najmä vedenie vyučovania, porád a seminárov (sympózií), týkajúcich sa výcviku iných v prevádzke, údržbe a riadenia zariadení, týkajúcich sa priemyslu zemného plynu, diaľkového potrubia zemného plynu, zariadenia na zemný plyn a skvapalnený zemný plyn, elektrárni na výrobu elektrickej energie a spoluvýrobu.

42 - Inžinierske a projekčné služby, ekonomické rozboru a technické poradenské služby; lodné stavitelstvo.

(730) **TENNECO MANAGEMENT COMPANY**, 1275 King Street, Greenwich, CT 16831, US;

(210) 2704-95
(220) 22.09.1995
(511) 9

(540) **STUDIOWORKS**

(510) 9 - Prístroje a zariadenia spotrebnej elektroniky a výpočtovej techniky, predovšetkým zosilňovače, faxové prístroje, prijímače, záznamníky, telefóny, televízory, autorádiá, farebné obrazovky, displeje na báze tekutých kryštálov na elektronické zariadenia, počítačový softvér (nahraný), počítače, monitory, prenosné informačné terminály na osobné použitie, prístroje na videohry, prenosné prístroje na elektronické hry, počítačové programy (nahrané), magnetické pásky, zvukové karty na počítače, tlačiarne na použitie s počítačmi, kompaktné disky (nahrané aj nenahrané), audiokazety (nahrané aj nenahrané), videokazety (nahrané aj nenahrané), kamkordéry (kombinácia videokamery a nahrávača videokaziet), TVCR-y (kombinácia televízora a nahrávača videokaziet), CD-ROM drážky, CD-ROM, prehrávače kompaktných diskov, prehrávače laserových diskov, prehrávače interakčných CD, prehrávače gramofónových platní, prehrávače videodiskov, nahrávače videokaziet, nahrávače páskových kaziet, tunery, reproduktory, equalizéry, mikrofóny, súbory zariadení pre video na objednávku, telepagery (zariadenia na prenos stránok), diaproyektory, vysávače a časti a/alebo komponenty a príslušenstvo uvedených výrobkov.

(730) **LG Electronics Inc.**, 20 Yoido-dong, Youngdungpo-ku, Seoul, KR;

(210) 2706-95
(220) 25.09.1995
(511) 30

(540) **HEART**

(510) 30 - Káva, čaj, kakao, cukor, ryža, maniok, ságo, kávové náhradky; múka a výrobky z obilia, chlieb, pekárske a cukrárske výrobky, zmrzliny; med, sirupy; kvasnice, prášky do pečiva; soľ, horčica; ocot, omáčky ako chuťové prísady; korenie; ľad.

(730) **UNILEVER N. V.**, Weena 455, 3013 AL Rotterdam, NL;

(210) 2707-95
(220) 25.09.1995
(511) 30

(540) **SUPER SAURUS**

(510) 30 - Káva, čaj, kakao, cukor, ryža, maniok, ságo, kávové náhradky; múka a výrobky z obilia, chlieb, pekárske a cukrárske výrobky, zmrzliny; med, sirupy; kvasnice, prášky do pečiva; soľ, horčica; ocot, omáčky ako chuťové prísady; korenie; ľad.

(730) **UNILEVER N. V.**, Weena 455, 3013 AL Rotterdam, NL;

(210) 2708-95
(220) 25.09.1995
(511) 30

(540) **CALIPPO SPORT**

(510) 30 - Káva, čaj, kakao, cukor, ryža, maniok, ságo, kávové náhradky; múka a výrobky z obilia, chlieb, pekárske a cukrárske výrobky, zmrzliny; med, sirupy; kvasnice, prášky do pečiva; soľ, horčica; ocot, omáčky ako chuťové prísady; korenie; ľad.

(730) **UNILEVER N. V.**, Weena 455, 3013 AL Rotterdam, NL;

(210) 2709-95
(220) 25.09.1995
(511) 30

(540) **CONFETTI**

(510) 30 - Káva, čaj, kakao, cukor, ryža, maniok, ságo, kávové náhradky; múka a výrobky z obilia, chlieb, pekárske a cukrárske výrobky, zmrzliny; med, sirupy; kvasnice, prášky do pečiva; soľ, horčica; ocot, omáčky ako chuťové prísady; korenie; ľad.

(730) **UNILEVER N. V.**, Weena 455, 3013 AL Rotterdam, NL;

(210) 2710-95
(220) 25.09.1995
(511) 5
(540)



- (510) 5 - Farmaceutické, zverolekárske a zdravotnícke prípravky; dietetické látky prispôsobené na lekárske účely, potrava pre dojčatá; náplasti, obvazový materiál; hmoty na plombovanie zubov a zubné vosky; dezinfekčné prostriedky; prípravky na ničenie hmyzu; fungicídy, herbicídy.
- (730) **SmithKline Beecham Corporation**, One Franklin Plaza, Philadelphia, Pennsylvania 19101, US;

(210) 2711-95
(220) 25.09.1995
(511) 5
(540)



- (510) 5 - Farmaceutické, zverolekárske a zdravotnícke prípravky; dietetické látky prispôsobené na lekárske účely, potrava pre dojčatá; náplasti, obvazový materiál; hmoty na plombovanie zubov a zubné vosky; dezinfekčné prostriedky; prípravky na ničenie hmyzu; fungicídy, herbicídy.
- (730) **SmithKline Beecham Corporation**, One Franklin Plaza, Philadelphia, Pennsylvania 19101, US;

(210) 2712-95
(220) 25.09.1995
(511) 5
(540)



- (510) 5 - Farmaceutické, zverolekárske a zdravotnícke prípravky; dietetické látky prispôsobené na lekárske účely, potrava pre dojčatá; náplasti, obvazový materiál; hmoty na plombovanie zubov a zubné vosky; dezinfekčné prostriedky; prípravky na ničenie hmyzu; fungicídy, herbicídy.
- (730) **SMITHKLINE BEECHAM CORPORATION**, One Franklin Plaza, Philadelphia, Pennsylvania, US;

(210) 2713-95
(220) 25.09.1995
(511) 5
(540) **EVANS**

- (510) 5 - Farmaceutické prípravky a látky; očkovacie látky.
- (730) **EVANS MEDICAL LIMITED**, Evans House, Regent Park, Kingston Road, Leatherhead, Surrey KT22 7PQ, GB;

(210) 2714-95
(220) 25.09.1995
(511) 5

(540) **FLUVIRIN**

- (510) 5 - Farmaceutické prípravky a látky; očkovacie látky.
- (730) **EVANS MEDICAL LIMITED**, Evans House, Regent Park, Kingston Road, Leatherhead, Surrey KT22 7PQ, GB;

(210) 2715-95
(220) 25.09.1995
(511) 16
(540)



- (510) 16 - Papier, lepenka a výrobky z týchto materiálov nezaraďené do iných tried, tlačovina, knihviazačský materiál, fotografie, papiernické a kancelárske výrobky, lepidlá kancelárske a pre domácnosť, potreby pre umelca, štetce, písacie stroje a kancelárske zariadenie (okrem nábytku), učebné a školské potreby (okrem prístrojov), obalové materiály z plastických hmôt (nezaraďené do iných tried), hracie karty, tlačiarenské písmená a štočky.
- (730) **SOCIETE POUR L'OEUVRE ET LA MEMOIRE D'ANTOINE DE SAINT-EXUPERY - "SUCCESION DE SAINT-EXUPERY d'AGAY"**, Chateau d'Agay, AGAY, 837 00 Saint-Raphael, FR;

(210) 2716-95
(220) 25.09.1995
(511) 30
(540)



- (510) 30 - Byliny, korenia, dochucovacie prísady do jedál a zmesi bylín, korenia a dochucovacích prísad do jedál.
- (730) **McCormick Company, Incorporated**, 18 Loveton Circle, Sparks, Maryland 21151-6000, US;

(210) 2717-95
(220) 25.09.1995
(511) 16, 35, 41
(540)



- (510) 16 - Časopisy, periodické a neperiodické publikácie.

35 - Reklamná činnosť.
41 - Vydavateľská činnosť.

(730) **Štílica Peter, Dr., Vydavateľstvo i. l. i.**,
Bradlianska 11, 811 03 Bratislava, SK;

(210) 2718-95
(220) 25.09.1995
(511) 1, 2, 3, 4
(540) **SYNTOL**

(510) 1 - Chemické výrobky pre priemysel.
2 - Ochranné prostriedky proti hrdzi.
3 - Prípravky na čistenie, leštenie, odmasťovanie a
brúsenie.
4 - Priemyselné oleje a tuky.

(730) **Velvana, a. s., Velvary**, 273 24 Velvary, CZ;

(210) 2719-95
(220) 25.09.1995
(511) 9
(540)

StarTAC

(510) 9 - Elektrické a elektronické prístroje a prostriedky,
najmä rádiové komunikačné prístroje a prostriedky
vrátane zariadení na prenos dát a hlasovú komuni-
káciu v celulárnych komunikačných systémoch; ba-
térie uvedených rádiových komunikačných prístro-
jov a prostriedkov; zariadenia na úpravu prenos-
ných komunikačných prístrojov a prostriedkov na
použitie vo vozidlách; antény; batériové nabíjačky;
karty na prenos dát, vrátane PCM CIA kariet; prog-
ramové rozhrania; kontrolné jednotky na koncové
zariadenia; vstupné a výstupné zariadenia vrátane
reproduktorov, mikrofónov, slúchadiel a vizuálnych
zobrazovacích zariadení; páskové spony a kryty;
mikrotelefony a puzdrá; súčasti a príslušenstvo
všetkých uvedených výrobkov.

(730) **Motorola Inc.**, spoločnosť zriadená podľa zákonov
štátu Delaware, Schaumburg, Illinois, US;

(210) 2720-95
(220) 25.09.1995
(511) 9
(540) **STARTAC**

(510) 9 - Elektrické a elektronické prístroje a prostriedky,
najmä rádiové komunikačné prístroje a prostriedky
vrátane zariadení na prenos dát a hlasovú komuni-
káciu v celulárnych komunikačných systémoch; ba-
térie uvedených rádiových komunikačných prístro-
jov a prostriedkov; zariadenia na úpravu prenos-
ných komunikačných prístrojov a prostriedkov na
použitie vo vozidlách; antény; batériové nabíjačky;
karty na prenos dát, vrátane PCM CIA kariet; prog-
ramové rozhrania; kontrolné jednotky na koncové
zariadenia; vstupné a výstupné zariadenia vrátane
reproduktorov, mikrofónov, slúchadiel a vizuálnych
zobrazovacích zariadení; páskové spony a kryty;
mikrotelefony a puzdrá; súčasti a príslušenstvo
všetkých uvedených výrobkov.

(730) **Motorola Inc.**, spoločnosť zriadená podľa zákonov
štátu Delaware, Schaumburg, Illinois, US;

(210) 2721-95
(220) 25.09.1995
(511) 22,23,27
(540) **ANTRON**

(510) 22 - Chemické vlákna na použitie v priemysle a re-
meslách; čalúnické materiály a čalúnenie zo syn-
tetických vlákien.

23 - Priadze a nite z chemických vlákien.

27 - Koberce, predložky, rohože, podlahové kryti-
ny.

(730) **E. I. du Pont de Nemours and Company**, 1007
Market Street, Wilmington, Delaware 19898, US;

(210) 2722-95
(220) 25.09.1995
(511) 32

(540) **ZUKO**

(510) 32 - Pivá všetkých druhov, minerálne a sódové vo-
dy a nealkoholické nápoje; sirupy a iné prípravky
na prípravu nápojov.

(730) **Compania de Productos, Alimentos y Servicios**
Córpóra S. A., Freire 321, Valparaiso, CL;

(210) 2723-95
(220) 25.09.1995
(511) 32

(540) **YUPI**

(510) 32 - Pivá všetkých druhov, minerálne a sódové vo-
dy a nealkoholické nápoje; sirupy a iné prípravky
na prípravu nápojov.

(730) **Compania de Productos, Alimentos y Servicios**
Córpóra S. A., Freire 321, Valparaiso, CL;

(210) 2729-95
(220) 26.09.1995
(511) 35
(540)



(510) 35 - Organizovanie výstav a veľtrhov na reklamné
a obchodné účely.

(730) **Brněnské veletrhy a výstavy, akciová společnost**,
Výstaviště 1, 660 91 Brno, CZ;

(210) 2730-95
(220) 26.09.1995
(511) 35
(540)

TEXPO

(510) 35 - Organizovanie výstav a veľtrhov na reklamné
a obchodné účely.

(730) **Brněnské veletrhy a výstavy, akciová společnost**,
Výstaviště 1, 660 91 Brno, CZ;

(210) 2731-95
(220) 26.09.1995
(310) 103 706
(320) 12.09.1995
(330) CZ
(511) 21
(540)



(510) 21 - Porcelán úžitkový, ozdobný a figurálny.
(730) **Karlovarský porcelán, a. s.**, Závodu míru 70,
360 17 Karlovy Vary - Stará Role, CZ;

(210) 2732-95
(220) 26.09.1995
(310) 103 707
(320) 12.09.1995
(330) CZ
(511) 21
(540)



KARLOVARSKÝ PORCELÁN

(510) 21 - Porcelán úžitkový, ozdobný a figurálny.
(730) **Karlovarský porcelán, a. s.**, Závodu míru 70,
360 17 Karlovy Vary - Stará Role, CZ;

(210) 2738-95
(220) 27.09.1995
(511) 5

(540) **DIPROBASE**

(510) 5 - Farmaceutické, zverolekárske a zdravotnícke výrobky; dietetické výrobky na lekárske účely, potraviny pre deti, náplasti, obvazový materiál; materiály a prípravky pre zubné lekárstvo; dezinfekčné prostriedky; dermatologické prípravky.

(730) **SCHERING CORPORATION**, 2000 Galloping Hill Road, Kenilworth, New Jersey, US;

(210) 2739-95
(220) 27.09.1995
(511) 33

(540) **KAMORA**

(510) 33 - Alkoholické nápoje, najmä likéry.

(730) **JIM BEAM BRANDS CO.**, 510 Lake Cook Road, Deerfield, Illinois, US;

(210) 2740-95
(220) 27.09.1995

(511) 33

(540) **OLD GRAND-DAD**

(510) 33 - Alkoholické nápoje, najmä whisky.

(730) **JIM BEAM BRANDS CO.**, 510 Lake Cook Road, Deerfield, Illinois, US;

(210) 2741-95
(220) 27.09.1995
(511) 33

(540) **OLD CROW**

(510) 33 - Alkoholické nápoje, najmä whisky.

(730) **JIM BEAM BRANDS CO.**, 510 Lake Cook Road, Deerfield, Illinois, US;

(210) 2742-95
(220) 27.09.1995
(511) 33

(540) **WOLFSCHMIDT**

(510) 33 - Alkoholické nápoje, najmä vodka.

(730) **JIM BEAM BRANDS CO.**, 510 Lake Cook Road, Deerfield, Illinois, US;

(210) 2744-95
(220) 27.09.1995
(511) 33

(540) **BEAMERO**

(510) 33 - Alkoholické nápoje, najmä tequila.

(730) **JIM BEAM BRANDS CO.**, 510 Lake Cook Road, Deerfield, Illinois, US;

(210) 2745-95
(220) 27.09.1995
(511) 33

(540) **RONRICO**

(510) 33 - Alkoholické nápoje, najmä rum.

(730) **JIM BEAM BRANDS CO.**, 510 Lake Cook Road, Deerfield, Illinois, US;

(210) 2746-95
(220) 27.09.1995
(511) 33

(540) **JIM BEAM & COLA**

(510) 33 - Alkoholické nápoje, hotové alkoholické koktaily.

(730) **JIM BEAM BRANDS CO.**, 510 Lake Cook Road, Deerfield, Illinois, US;

(210) 2747-95
(220) 27.09.1995
(511) 33

(540) **KESSLER**

(510) 33 - Alkoholické nápoje, najmä whisky.

(730) **JIM BEAM BRANDS CO.**, 510 Lake Cook Road, Deerfield, Illinois, US;

(210) 2801-95
(220) 04.10.1995
(511) 32

(540) **TROPICAL PASSION**

(510) 32 - Pivo, ľahké pívá a ležiaky; minerálne a šumivé vody, nealkoholické nápoje; ovocné šťavy a nápoje z ovocných štiav; sirupy a iné prípravky na výrobu nápojov.

(730) **THE RADICAL FRUIT COMPANY NEW YORK**, 20 Reid Street, Williams House, Hamilton, 5-33, BM;

(210) 2802-95
(220) 04.10.1995
(511) 30, 32

(540) **RADICAL**

(510) 30 - Káva, čaj, kakao, cukor, ryža, tapioka, ságo, kávové náhradky; múka a obilné prípravky určené na výživu ľudí, ako ovsené alebo iné obilné vločky a pod., nápoje z kávy, čaju, kakaa a čokolády, nápoje z kávy, čaju a kakaa alebo čokolády s ovocnou príchuťou; esencie a príchuti, chlieb, sucháre a sušienky, koláče, jemné pečivo a cukrovinky; ľadová triešť a zmrzlina, med, sirup z melasy, kvasnice, prášky do pečiva; soľ, horčica; čierne korenie, ocot, chuťové omáčky; korenie, ľad.

32 - Pivo, ľahké pívá a ležiaky; minerálne a šumivé vody, nealkoholické nápoje; ovocné šťavy a nápoje z ovocných štiav; sirupy a iné prípravky na výrobu nápojov.

(730) **THE RADICAL FRUIT COMPANY NEW YORK**, 20 Reid Street, Williams House, Hamilton, 5-33, BM;

(210) 2803-95
(220) 04.10.1995
(511) 33
(540)



(510) 33 - Alkoholické nápoje.

(730) **JACK DANIEL DISTILLERY, LEM MOTLOW, PROP., INC.**, spoločnosť zriadená podľa zákonov, štátu Kentucky, Highway 55, Lynchburg, Tennessee 37352, US;

(210) 2804-95
(220) 04.10.1995
(591) modrá, biela
(511) 3

(540)



(510) 3 - Bieliace prípravky, pracie prostriedky; prípravky na čistenie, leštenie, odmasťovanie a brúsenie; mydlá; voňavkárské výrobky, éterické oleje, vodičky na vlasy, zubné pasty, kozmetické prípravky.

(730) **COLGATE-PALMOLIVE COMPANY**, spoločnosť zriadená podľa zákonov štátu Delaware, New York, New York, US;

(210) 2806-95
(220) 04.10.1995
(511) 38

(540) **AMVOX**

(510) 38 - Telefonické hlasové prenosy správ.

(730) **Amway Corporation**, spoločnosť organizovaná a existujúca podľa zákonov štátu Michigan, 7575 East Fulton Road, Ada, Michigan 49355, US;

(210) 2809-95
(220) 04.10.1995
(511) 35, 36, 39

(540) **ŠPED - TRANS**

(510) 35 - Podnikateľské poradenstvo.
36 - Sprostredkovateľské služby.
39 - Špedičná činnosť.

(730) **ŠPED - TRANS, spol. s r. o.**, Mlynská 3, 934 01 Levice, SK;

(210) 2821-95
(220) 05.10.1995
(511) 41

(540) **ROCK FM AUTOREVUE**

(510) 41 - Výroba motoristických relácií vysielaných rozhlasom a televíziou.

(730) **B.O.A.T. PUBLICITY, spol. s r. o.**, Grösslingova 55, 811 09 Bratislava, SK;

(210) 2829-95
(220) 05.10.1995
(511) 3

(540) **AB DENTI**

(510) 3 - Kozmetické prípravky.

(730) **Prvá kozmetická a. s.**, Račianska 155, 834 15 Bratislava, SK;

(210) 2830-95
(220) 05.10.1995
(511) 3

(540) **AB DENT**

(510) 3 - Kozmetické prípravky.
 (730) **Prvá kozmetická a. s.**, Račianska 155, 834 15 Bratislava, SK;

(210) 2832-95
 (220) 05.10.1995
 (511) 3

(540) **SONNEA**

(510) 3 - Kozmetické prípravky.
 (730) **Prvá kozmetická a. s.**, Račianska 155, 834 15 Bratislava, SK;

(210) 2835-95
 (220) 05.10.1995
 (511) 5, 20

(540) **DUETT**

(510) 5 - Amalgámy a zliatiny na zubné amalgámy.
 20 - Plastické obaly na kovové zliatiny a na ortuť určenú na výrobu amalgámov.
 (730) **Nordiska Dental AB**, S-251 09 Helsingborg, SE;

(210) 2837-95
 (220) 06.10.1995
 (511) 32

(540) **YUPI**

(510) 32 - Instantné nápoje.
 (730) **CZECH - TRADING, s. r. o.**, Javornická 1530, 516 01 Rychnov nad Kněžnou, CZ;

(210) 2838-95
 (220) 06.10.1995
 (511) 2

(540) **SYNTEX**

(510) 2 - Syntetický univerzálny email.
 (730) **CHEMOLAK, a. s.**, Továrenská 7, 919 04 Smolenice, SK;

(210) 2840-95
 (220) 06.10.1995
 (511) 14, 16, 25
 (540)



(510) 14 - Šperky, náušnice, prívesky, ihlice, náramky a hodinky.
 16 - Tlačoviny, umelecké tlačoviny, pohľadnice, poznámkové lístky, plagáty, knihy, kalendáre, katalógy, poznámkové zápisníky, hracie karty a plagáty, nálepky.
 25 - Odevy, tričká s krátkymi rukávami, dámske rovné vestičky, tenké bundy, tričká, tenké tepláky, krát-

ke nohavice, klobúky, čapice, saká, kravaty, šatky na krk, nepremokavé odevy, ponožky, obuv, detské podbradníky, detské kombinézy a zavinovačky.

(730) **Gruen Julia and Slabbert Margaret**, 676 Broadway, New York, N. Y. 10012, US;

(210) 2843-95
 (220) 06.10.1995
 (511) 30

(540)

Resanka

Croissant

(510) 30 - Trvanlivé pekárske a cukrárske výrobky.
 (730) **RESS, spol. s r. o.**, Štefánikova 1317, 905 01 Senica, SK;

(210) 2844-95
 (220) 06.10.1995
 (511) 30

(540)



Resanka
Croissant

(510) 30 - Trvanlivé pekárske a cukrárske výrobky.
 (730) **RESS, spol. s r. o.**, Štefánikova 1317, 905 01 Senica, SK;

(210) 2848-95
 (220) 06.10.1995
 (511) 29
 (540)



(510) 29 - Jedlý surový olej, jedlý olej, jedlý olej dochutený rastlinnými výťažkami.
 (730) **RESS, spol. s r. o.**, Štefánikova 1317, 905 01 Senica, SK;

(210) 2849-95
(220) 06.10.1995
(511) 5

(540) **PERIOCHIP**

(510) 5 - Biologicky degradabilný polymérny prostriedok s pozvoľným uvoľňovaním na liečbu periodontálnych ochorení.
(730) **PERIO PRODUCTS LTD.**, 7 Hamarpeh St., Har Hotzvim, 91 237 Jerusalem, IL;

(210) 2850-95
(220) 06.10.1995
(511) 6, 35, 37, 42
(540)



(510) 6 - Zámočnicke výrobky, oceľové konštrukcie.
35 - Sprostredkovanie obchodu s uvedenými tovarmi a službami.
37 - Stavby a stavebné opravy, stavebníctvo.
42 - Inžinierska činnosť a projektovanie stavieb.
(730) **PEPAS, spol. s r. o.**, SNP 2, 976 13 Slovenská Lupča, SK;

(210) 2962-95
(220) 20.10.1995
(511) 34
(540)



Embassy



(510) 34 - Cigarety, tabak, tabakové výrobky, potreby pre fajčiarov, zapaľovače, zápalky.
(730) **British - American Tobacco Company Limited**, Millbank, Knowle Green, Staines, Middlesex TW 18 1DY, GB;

(210) 2963-95
(220) 20.10.1995
(511) 34
(540) **EMBASSY**

(510) 34 - Cigarety, tabak, tabakové výrobky, potreby pre fajčiarov, zapaľovače, zápalky.
(730) **British - American Tobacco Company Limited**, Millbank, Knowle Green, Staines, Middlesex TW 18 1DY, GB;

(210) 3008-95
(220) 26.10.1995
(511) 5

(540) **MYCOLOG**

(510) 5 - Steroidné antibiotické prípravky.
(730) **WESTWOOD - SQUIBB PHARMACEUTICALS, INC.**, spoločnosť zriadená podľa zákonaov štátu Delaware, 100 Forest Avenue, Buffalo, New York 14213, US;

(210) 3009-95
(220) 26.10.1995
(511) 5

(540) **SEBULEX**

(510) 5 - Tekutý terapeutický šampón.
(730) **WESTWOOD - SQUIBB PHARMACEUTICALS, INC.**, spoločnosť zriadená podľa zákonov štátu Delaware, 100 Forest Avenue, Buffalo, New York 14213, US;

(210) 3010-95
(220) 26.10.1995
(511) 5

(540) **MULTILIND**

(510) 5 - Farmaceutické prípravky a substancie na liečbu pokožky.
(730) **WESTWOOD - SQUIBB PHARMACEUTICALS, INC.**, spoločnosť zriadená podľa zákonov štátu Delaware, 100 Forest Avenue, Buffalo, New York 14213, US;

(210) 3011-95
(220) 26.10.1995
(511) 5

(540) **KERICORT**

(510) 5 - Liečebné kožné prípravky.
(730) **WESTWOOD - SQUIBB PHARMACEUTICALS, INC.**, spoločnosť zriadená podľa zákonov štátu Delaware, 100 Forest Avenue, Buffalo, New York 14213, US;

(210) 3012-95
(220) 26.10.1995
(511) 5

(540) **WESTCORT**

(510) 5 - Topické steroidné prípravky.
(730) **WESTWOOD - SQUIBB PHARMACEUTICALS, INC.**, spoločnosť zriadená podľa zákonov štátu Delaware, 100 Forest Avenue, Buffalo, New York 14213, US;

(210) 3013-95
(220) 26.10.1995
(511) 5

(540) **HALOG**

(510) 5 - Kortikosteroidné prípravky.
(730) **WESTWOOD - SQUIBB PHARMACEUTICALS, INC.**, spoločnosť zriadená podľa zákonov štátu Delaware, 100 Forest Avenue, Buffalo, New York 14213, US;

(210) 3014-95
(220) 26.10.1995
(511) 5

(540) **LacHydrin**

(510) 5 - Liečivý kožný zvlhčujúci lotion.
(730) **WESTWOOD - SQUIBB PHARMACEUTICALS, INC.**, spoločnosť zriadená podľa zákonov štátu Delaware, 100 Forest Avenue, Buffalo, New York 14213, US;

(210) 3016-95
(220) 26.10.1995
(511) 25
(540)



(510) 25 - Odevy, osobná bielizeň, obuv, čiapky a klobúky, kravaty, rukavice, opasky, pančuchy a ponožky v triede 25.
(730) **LATINA INTERNATIONAL CO., LTD.**, 12th Fl., No. 152 Sung Chiang Road, Taipei, Taiwan, CN;

(210) 3022-95
(220) 27.10.1995
(511) 16

(540) **COUNTRYSIDE**

(510) 16 - Papier, lepenka a papierenských tovar.
(730) **ARJO WIGGINS LIMITED**, Gateway House, Basing View, Basingstoke, Hampshire RG21 4EE, GB;

(210) 3023-95
(220) 27.10.1995
(511) 3, 5

(540) **E45 NUTREMOL**

(510) 3 - Toaletné prípravky bez liečivých prísad.
5 - Farmaceutické prípravky a látky, pleťové krémy s liečivými prísadami.
(730) **The Boots Company PLC**, NG2 3AA Nottingham, GB;

(210) 3110-95
(220) 06.11.1995
(511) 29

(540) **CERES**

(510) 29 - Kokosové, rastlinné a jedlé tuky.
(730) **SETUZA, a. s.**, Žukovova 100, 401 29 Ústí nad Labem, CZ;

(210) 3124-95
(220) 07.11.1995
(511) 5

(540) **GREEN MEADOWS**

(510) 5 - Osviežovače vzduchu.

(730) **Amway Corporation**, spoločnosť organizovaná a existujúca podľa zákonov štátu Michigan, 7575 East Fulton Road, Ada, Michigan 49355, US;

(210) 3125-95
(220) 07.11.1995
(511) 3

(540) **TRI-ZYME**

(510) 3 - Pracie a bieliace prostriedky, čistiace prostriedky, mydlá, saponáty, prostriedky na odstraňovanie mastnôt, kozmetické prípravky, voňavky vrátane éterických olejov, vlasové toniká, zubné pasty a prášky, prostriedky na odstraňovanie farieb, namáčacie prípravky, prostriedky zosilňujúce prácu schopnosť.
(730) **Amway Corporation**, spoločnosť organizovaná a existujúca podľa zákonov štátu Michigan, 7575 East Fulton Road, Ada, Michigan 49355, US;

(210) 3126-95
(220) 07.11.1995
(511) 3

(540) **HYMM**

(510) 3 - Pracie a bieliace prostriedky, čistiace prostriedky, mydlá, saponáty, prostriedky na odstraňovanie mastnôt, kozmetické prípravky, voňavky vrátane éterických olejov, vlasové toniká, zubné pasty a prášky, sprchové gély, prípravky na ochranu pier, toaletné mydlá, kolínske vody, vody po holení, holiace krémy, osobné dezodoranty, prípravky na starostlivosť o vlasy, spreje, rozprašovače a peny na úpravu a tvarovanie vlasov, vlasové šampóny a kondicionéry.
(730) **Amway Corporation**, spoločnosť organizovaná a existujúca podľa zákonov štátu Michigan, 7575 East Fulton Road, Ada, Michigan 49355, US;

(210) 3130-95
(220) 07.11.1995
(511) 9

(540) **PASSAGEWAY**

(510) 9 - Telekomunikačné rozhrania umožňujúce prenos dát medzi osobným počítačom a stolovým telefónom, osobné počítače riadiace činnosť stolového telefónu.
(730) **Lucent Technologies Inc.**, A Delaware Corporation, 600 Mountain Avenue, Murray Hill, New Jersey 07974-0636, US;

(210) 3142-95
(220) 08.11.1995
(511) 5, 16, 29, 30, 31, 32, 33, 39
(540)



(510) 5 - Zdravotnícky mäťový čaj, oleje z liečivých rastlín, posilňujúca - regeneračná soľ.

16 - Papierové obaly všetkých druhov.

29 - Mäso, ryby, hydina, zverina; extrakty z mäsa; konzervované, sušené a varené ovocie a zelenina; želé, hlavne ovocné, zeleninové, mäsové a rybie; džemy; vajíčka, mlieko a mliečne produkty, hlavne syry, jogurty, maslo, smotanové mlieko, smotana, mliečny prášok, kondenzované mlieko, tvaroh; kuchynské oleje a tuky; konzervy, hlavne mäsové, rybie a ovocné, ako aj hotové jedlá, väčšinou zložené z mäsa, rýb, zeleniny, údenín.

30 - Káva, čaj, kakao, cukor, ryža, tapioka, ságo, náhradky kávy; múky a preparáty z obilia, hlavne krupice, obilný šrot, vločky, krúpy, krupica, jačmeň, jačmenné vločky, kukuričné vločky, miesená kukurica, chlieb, biskvity, koláče, jemné pečivo, cukrársky tovar; med, melasové sirupy, droždie, prášok na pečenie; horčica; korenie, ocot, omáčky; korenia a zmesi korení; zmrzlina.

31 - Poľnohospodárske, záhradnícke a lesnícke výrobky, ako aj semenné jadrá, ak sú obsiahnuté v triede 31, hlavne zemiaky, semenáky, živé rastliny, prírodné kvetiny, kvetinové cibulky a hlúzy, čerstvé ovocie a zelenina, živé rastliny a prírodné kvety; krmivá, slad.

32 - Pivá všetkých druhov; minerálne vody a vody obsahujúce uhľovodíky a iné nealkoholické nápoje; sirupy a iné preparáty na prípravu nápojov, hlavne ovocné sirupy, ovocné koncentráty, limonádové prášky na prípravu nealkoholických nápojov.

33 - Vína, liehoviny a likéry.

39 - Distribúcia tovarov.

(730) **SOLSAN, a. s.**, Štěpánská 61, 116 02 Praha 1, CZ;

(210) 3144-95

(220) 08.11.1995

(511) 5, 29, 30, 31, 32, 33

(540) **SOLSAN**

(510) 5 - Zdravotnícky mäťový čaj, posilňujúca - regeneračná soľ.

29 - Mäso, ryby, hydina, zverina; extrakty z mäsa; konzervované, sušené a varené ovocie a zelenina; želé, hlavne ovocné, zeleninové, mäsové a rybie; džemy; vajíčka, mlieko a mliečne produkty, hlavne syry, jogurty, maslo, smotanové mlieko, smotana, mliečny prášok, kondenzované mlieko, tvaroh; kuchynské tuky; konzervy, hlavne mäsové, rybie a ovocné, ako aj hotové jedlá, väčšinou zložené z mäsa, rýb, zeleniny, údenín.

30 - Káva, čaj, kakao, cukor, ryža, tapioka, ságo, náhradky kávy; múky a preparáty z obilia, hlavne krupice, obilný šrot, vločky, krúpy, krupica, jačmeň, jačmenné vločky, kukuričné vločky, miesená kukurica, chlieb, biskvity, koláče, jemné pečivo, cukrársky tovar; med, melasové sirupy, droždie, prášok na pečenie; horčica; korenie, ocot, omáčky; zmrzlina.

31 - Poľnohospodárske, záhradnícke a lesnícke výrobky, ako aj semenné jadrá, ak sú obsiahnuté v triede 31, hlavne zemiaky, semenáky, živé rastliny, prírodné kvetiny, kvetinové cibulky a hlúzy, čerstvé ovocie a zelenina, živé rastliny a prírodné kvety; krmivá, slad; dobytčia soľ.

32 - Pivá všetkých druhov; minerálne vody a vody obsahujúce uhľovodíky a iné nealkoholické nápoje; sirupy a iné preparáty na prípravu nápojov, hlavne ovocné sirupy, ovocné koncentráty, limonádové prášky na prípravu nealkoholických nápojov.

33 - Vína, liehoviny a likéry.

(730) **SOLSAN, a. s.**, Štěpánská 61, 116 02 Praha 1, CZ;

(210) 3146-95

(220) 08.11.1995

(511) 24, 25

(540) **ANDRIE**

(510) 24 - Bielizeň, okrem bielizne patriacej do triedy 25.

25 - Pánska, dámska a detská spodná bielizeň.

(730) **Smolík Pavel**, Dolní 374, 687 22 Ostrožská Nová Ves, CZ;

(210) 3148-95

(220) 08.11.1995

(511) 24

(540)

POLARPLUS

(510) 24 - Tkaniny, konkrétne obojličny velúr, ktorý sa používa na vonkajšie oblečenie a aktívne športové oblečenie.

(730) **AES Properties Corp.**, 5 Burlington Square, Burlington, Vermont, US;

(210) 3149-95

(220) 08.11.1995

(511) 24

(540)

POLARFLEECE

(510) 24 - Tkaniny na výrobu kusových odevov.

(730) **AES Properties Corp.**, 5 Burlington Square, Burlington, Vermont, US;

(210) 3211-95

(220) 14.11.1995

(511) 30, 31

(540)



(510) 30 - Kakao, kakaové nápoje, káva, kávové nápoje.
31 - Lieskové orechy, orechy.

(730) **MUKATES, spol. s r. o.**, Továrenská štvrť 148, 059 51 Poprad - Matejovce, SK;

(210) 3214-95

(220) 15.11.1995

(511) 29, 30, 31, 32, 33

(540) **LASKONI**

(510) 29 - Mäso, ryby, hydina a zverina, mäsové výtlačky,

ovocie a zelenina konzervované, sušené a zavarené, želé, džemy, kompóty, vajcia, mlieko a mliečne výrobky, jedlé tuky a oleje.

30 - Káva, čaj, kakao, cukor, ryža, tapioka, kávové náhradky, med, sirup z melasy, droždie, soľ, horčica, ocot, omáčky (na ochutenie), korenie, ľad na osvieženie.

31 - Výrobky poľnohospodárske, záhradnícke, lesnícke, semená neuvedené v iných triedach, živé zvieratá, čerstvé ovocie a zelenina, osivo, rastliny a umelé kvety, krmivo pre zvieratá, slad.

32 - Pivá, minerálne vody, šumivé nápoje a iné nápoje nealkoholické, nápoje a šťavy ovocné, sirupy a iné prípravky na výrobu nápojov.

33 - Alkoholické nápoje (s výnimkou piva).

(730) **Glomb Augustin, Ing.**, Květnového vítězství 38, 140 00 Praha 4, CZ;

(210) 3215-95

(220) 15.11.1995

(511) 29, 30, 31, 32, 33

(540) **SUNTICO**

(510) 29 - Mäso, ryby, hydina a zverina, mäsové výťažky, ovocie a zelenina konzervované, sušené a zavarené, želé, džemy, kompóty, vajcia, mlieko a mliečne výrobky, jedlé tuky a oleje.

30 - Káva, čaj, kakao, cukor, ryža, tapioka, kávové náhradky, med, sirup z melasy, droždie, soľ, horčica, ocot, omáčky (na ochutenie), korenie, ľad na osvieženie.

31 - Výrobky poľnohospodárske, záhradnícke, lesnícke, semená neuvedené v iných triedach, živé zvieratá, čerstvé ovocie a zelenina, osivo, rastliny a umelé kvety, krmivo pre zvieratá, slad.

32 - Pivá, minerálne vody, šumivé nápoje a iné nápoje nealkoholické, nápoje a šťavy ovocné, sirupy a iné prípravky na výrobu nápojov.

33 - Alkoholické nápoje (s výnimkou piva).

(730) **Glomb Augustin, Ing.**, Květnového vítězství 38, 140 00 Praha 4, CZ;

(210) 3256-95

(220) 20.11.1995

(310) 74/680826

(320) 26.05.1995

(330) US

(511) 9

(540) **POWERSPHERE**

(510) 9 - Technické a programové vybavenie počítača ako počítačová architektúra na využitie s celým radom technického vybavenia počítača.

(730) **Digital Equipment Corporation**, 111 Powdermill Road, Maynard, Massachusetts 01754-1499, US;

(210) 3257-95

(220) 20.11.1995

(511) 5, 16

(540) **ALLDAYS**

(510) 5 - Výrobky lekárske, veterinárne a hygienické; diabetické prípravky na liečebné účely, potraviny pre dojčatá; náplasti, materiál na obvazy; materiály

na plombovanie zubov a na zubné odtlačky; dezinfekčné prípravky; výrobky na ničenie škodlivých zvierat; fungicídy, herbicidy.

16 - Papier, lepenka a výrobky z týchto materiálov, ktoré nie sú zaradené do iných tried; tlačiarenské výrobky; potreby na knižné väzby; fotografie; papiernický tovar; lepidlá pre papierníctvo alebo pre domácnosť; materiál pre umelcov; štetce; písacie stroje a kancelárske potreby (okrem nábytku); učebné pomôcky s výnimkou aparátov; obaly (papiernický tovar); hracie karty; písmená pre tlačiarne; štočky.

(730) **The Procter & Gamble Company**, spoločnosť zriadená podľa zákonov štátu Ohio, One Procter & Gamble Plaza, Cincinnati, Ohio, US;

(210) 3260-95

(220) 20.11.1995

(511) 30

(540) **AMA**

(510) 30 - Trvanlivé a polotrvanlivé pečivo, cukrovinky.

(730) **Investment Development Company, s. r. o., odštepny závod Pečivárne Sereď**, Trnavská cesta č. 946/14, 926 14 Sereď, SK;

(210) 3261-95

(220) 20.11.1995

(511) 30

(540) **TWIN**

(510) 30 - Trvanlivé a polotrvanlivé pečivo, cukrovinky.

(730) **Investment Development Company, s. r. o., odštepny závod Pečivárne Sereď**, Trnavská cesta č. 946/14, 926 14 Sereď, SK;

(210) 3262-95

(220) 20.11.1995

(511) 30

(540) **MIMI**

(510) 30 - Trvanlivé a polotrvanlivé pečivo, cukrovinky.

(730) **Investment Development Company, s. r. o., odštepny závod Pečivárne Sereď**, Trnavská cesta č. 946/14, 926 14 Sereď, SK;

(210) 3561-95

(220) 15.12.1995

(511) 1, 4, 37

(540)



(510) 1 - Chemické výrobky na použitie v priemysle; hydraulické kvapaliny; brzdové kvapaliny; mrazu-vzdorné kvapaliny a chladivá do motorov; aditíva do pohonných hmôt a lubrikantov.

4 - Priemyselné oleje a mazivá (nie však jedlé oleje a tuky a éterické oleje); lubrikanty; pohonné hmoty a palivá.

37 - Údržba, opravy, mazanie, čistenie, leštenie a umývanie motorových vozidiel; antikoročné úpravy motorových vozidiel; lakovanie motorových vozidiel; servis a opravy pneumatík; služby pre servisné stanice vozidiel; konštruovanie dielní a mazacích liniek; poradenstvo v oblasti mazania; inštalácia, údržba a opravy dielenského a mazacieho zariadenia a vybavenia vozidiel; poradenstvo a konzultácie v oblasti poskytovania uvedených služieb; opravy a údržba čerpadiel; inštalovanie a údržba počítačov určených na elektronickú kontrolu riadenia dielní, mazacích liniek, skladov oleja, taktiež aj údržby, opráv a mazania vozidiel; maľovanie, opravy a inštalovanie štítkov a značiek.

(730) **ALEXANDER DUCKHAM CO., LIMITED**, 100, Breakspear Way, Hemel Hempstead, Hertfordshire, HP2 4UL, GB;

(210) 3569-95

(220) 18.12.1995

(511) 9, 38

(540)

NERA

(510) 9 - Antény, automaty na cestovné lístky, počítačové periférne zariadenia, prístroj na spracovanie dát, počítače, zaznamenané počítačové programy, elektrické zariadenie na diaľkové ovládanie priemyselných operácií, elektrodynamický prístroj na diaľkové ovládanie signálov, zosilňovače, zosilňovacie trubice, fotografické zväčšovacie prístroje, polovodiče, vysokofrekvenčný prístroj kontrolnej pokladnice, konektory na prístroje na spracovanie dát, čítacie prístroje na spracovanie dát, čítacie prístroje na čiarkový kód, prístroj na reprodukciu zvuku, magnetické kódované karty, tyče na bezdrôtové antény, modemy, monitory (hardvér), audio- a video-prijímače, meracie prístroje, elektrické meracie prístroje, navigačné prístroje a nástroje, navigačné nástroje, zaznamenané počítačové programy, optické vlákna (svetlovodné vlákna), optické prístroje a nástroje, optické prístroje na čítanie znakov, monitory počítačových programov, tlačiarne pre počítače, softvéry (zaznamenané), procesory (centrálnej jednotky), radarový prístroj, rádiá, autorádiá, rádiotelefónne súpravy, rádiotelegrafné súpravy, vysielačie súpravy (telekomunikácie), vysielače elektronických signálov, snímače (vybavenie na spracovanie dát), fotogalvanické články, taxametre, textové procesory, faksimilné stroje, telefónne prístroje, rádiotelefónne súpravy, telefónne prijímače, telefónne drôty, telefónne vysielače, vysielače (telekomunikácie), plošné spoje, elektrické zariadenia proti vlámaniu.

38 - Prenos oznámení a zobrazení počítačom, elektronická pošta, vysielenie pomocou káblovej televízie, komunikácie pomocou celulárneho telefónu,

prenos oznámení a zobrazení pomocou počítača, stránkovacie služby (rádio a telefón), televízne vysielenie, rádiové vysielenie, komunikácia pomocou telefónu, telefónne služby, informácie o telekomunikácii, prenájom prístrojov na vysielenie správ.

(730) **Nera AS**, 5061 Kokstad, NO;

(210) 3572-95

(220) 19.12.1995

(511) 3

(540) **HANDIFOAM**

(510) 3 - Viacúčelový čistiaci prostriedok.

(730) **Amway Corporation**, spoločnosť zriadená podľa zákonov štátu Michigan, 7575 East Fulton Road, Ada, Michigan 49355, US;

(210) 3574-95

(220) 19.12.1995

(511) 1, 2, 35, 39

(540)

F.Lli Canil

(510) 1 - Chemické výrobky pre priemysel, na konzervovanie potravín, triesloviny, umelé a syntetické živice, prírodné a priemyselné pôdne hnojivá, priemyselné spojivá a lepidlá.

2 - Farby, fermeže, laky, ochranné prostriedky proti hrdzi a hnilobe, farbivá, moridlá a prírodná živica.

35 - Reklamná činnosť.

39 - Zasielateľstvo a verejná cestná nákladná doprava.

(730) **F. LLI CANIL INTERNATIONAL, TRANSPORT, s. r. o.**, Micherov Majer 71, 821 01 Bratislava, SK;

(210) 3575-95

(220) 19.12.1995

(511) 1, 2, 35, 39



(540)

(510) 1 - Chemické výrobky pre priemysel, na konzervovanie potravín, triesloviny, umelé a syntetické živice, prírodné a priemyselné pôdne hnojivá, priemyselné spojivá a lepidlá.

2 - Farby, fermeže, laky, ochranné prostriedky proti hrdzi a hnilobe, farbivá, moridlá a prírodná živica.

35 - Reklamná činnosť.

39 - Zasielateľstvo a verejná cestná nákladná doprava.

(730) **F. LLI CANIL INTERNATIONAL, TRANSPORT, s. r. o.**, Micherov Majer 71, 821 01 Bratislava, SK;

(210) 3577-95
(220) 19.12.1995
(511) 5

(540) **GALFAGIN**

(510) 5 - Injekcie na popudovú liečbu infekčných horúčkovitých ochorení na zverolekárske účely; výroby farmaceutické a veterinárne.

(730) **SLOVAKOFARMA, a. s.**, Železničná 12, 920 27 Hlohovec, SK;

(210) 3578-95
(220) 19.12.1995
(511) 16, 25, 42

(540) **THE GRAND 'OL FLAG UNDERWEAR COMPANY**

(510) 16 - Papier, lepenka a výrobky z týchto materiálov, tlačoviny, časopisy, periodiká, knihy, knihárske výrobky, fotografie, papiernický tovar, lepidlá (kancelárske a pre domácnosť), potreby pre umelcov, štetce, písacie stroje a kancelárske potreby (okrem nábytku), učebné a školské potreby a pomôcky (okrem prístrojov), obalové materiály z plastických hmôt, hracie karty, tlačové typy a tlačové štočky.

25 - Odevy, obuv, klobočnicke výrobky.

42 - Poskytovanie občerstvenia, ubytovacie služby, zdravotnícke služby, hygienické služby a služby salónov krásy, veterinárne a poľnohospodárske služby, právne služby, vedecký a priemyselný výskum, vytváranie počítačových programov.

(730) **WARNACO INC.**, 90 Park Avenue, New York, New York 10016, US;

(210) 3595-95
(220) 20.12.1995
(511) 5
(540)



(510) 5 - Farmaceutické a lekárske preparáty a substancie.

(730) **The Wellcome Foundation Limited**, Glaxo Wellcome House, Berkeley Avenue, Greenford, Middlesex UB6 0NN, GB;

(210) 3596-95
(220) 20.12.1995
(511) 5

(540) **NIMBEX**

(510) 5 - Farmaceutické a lekárske preparáty a substancie.

(730) **The Wellcome Foundation Limited**, Glaxo Wellcome House, Berkeley Avenue, Greenford, Middlesex UB6 0NN, GB;

(210) 3597-95
(220) 20.12.1995

(511) 35, 41, 42
(540)



OBSERVER spol. s r.o.

(510) 35 - Reklamnoagentúrna činnosť.
41 - Vydavateľská činnosť.
42 - Informačná činnosť (sledovanie médií ako sú tlač, televízia, rozhlas).

(730) **OBSERVER, spol. s r. o.**, Komárovská 17, 821 06 Bratislava, SK;

(210) 2164-97
(220) 28.07.1997
(591) čierna, červená
(511) 7, 9, 12, 35, 36, 42
(540)



(510) 7 - Buldozéry, cestné stroje, cestné valce, drevoobrábacie stroje, generátory elektriny, generátory prúdu, prúdové zdroje, hnacie motory a motory s výnimkou motorov pre pozemné vozidlá, hobl'ovačky, lodné motory, mechanické lopatové nakladače, miešačky, obrábacie stroje, prúdové zdroje, rýpadlá, stroje na zemné práce, exkavátory, pomocný generátorový agregát.

9 - Bleskozvody, rozvodné panely, rozvodné skrine, spínacie skrine.

12 - Hnacie motory a motory pre pozemné vozidlá.

35 - Obchodný alebo podnikateľský prieskum, prieskum trhu.

36 - Financovanie nákupu na splátky, sprostredkovanie, oceňovanie a odhady, prenájom a správa nehnuteľností.

42 - Inžinierska činnosť, projektová činnosť, štúdie technických projektov, technický prieskum, strojársky výskum, výskum a vývoj nových výrobkov, overovanie výrobkov.

(730) **MOTORY, a. s.**, Priehradka 20, 036 01 Martin, SK;

(210) 2440-97
(220) 25.08.1997
(511) 32, 33, 35

(540) **BIELA PANI**

(510) 32 - Šumivé nápoje a iné nealkoholické nápoje.

33 - Alkoholické nápoje všetkých druhov.

35 - Propagačná činnosť.

(730) **Malokarpatský vinársky podnik, a. s.**, Za dráhou 21, 902 20 Pezinok, SK;

(210) 3019-97
(220) 15.10.1997
(511) 3, 4, 5, 30, 32, 35
(540)



(510) 3 - Prípravky bieliace a iné pracie produkty, prípravky na čistenie a odmastenie, vodičky na vlasy, zubné pasty, krémy na tvár, krémy na pokožku, farebné krémy na líčenie, kozmetické krémy, šampón tekutý.
4 - Priemyselné oleje a tuky.
5 - Dezinfekčné prípravky na hygienické účely, prípravky proti parazitom, vitamínové prípravky, polyopoterapeutické prípravky na oddialenie prejavov starmutia, potravinový biologické a dietetické, potravinový špeciálne pre chorých a rekonvalescentov.
30 - Korenie.
32 - Minerálne a sytené vody.
35 - Reklamná činnosť.
(730) **NEWAYS SK, s. r. o.**, Československého odboja 100, 040 13 Košice, SK;

(210) 521-98
(220) 02.03.1998
(511) 2, 3, 7, 16, 42
(540)

VIA NOVA

(510) 2 - Tlačiarenské farby, riedidlá na farby, spojivá na farby, farby na keramiku.
3 - Prípravky na odstraňovanie farieb.
7 - Tlačiarenské stroje.
16 - Tlač (rytiny), tlačené časové plány a harmonogramy, tlačiarenský lis, tlačivá, tlačové písmo, tlačové reglety, tlačové znaky, tlačoviny, papier, papierenský tovar, papierová kaša, papierové obrúsky na odstraňovanie líčidiel, papierové obrúsky a utierky, papierové pásky, papierové pásky a karty na zaznamenávanie počítačových programov, papierové podložky pod poháre, papierové rolety, papierové spinky, papierové žalúzie, tienidlá, paragóny.
42 - Tlač, tlačenie.
(730) **VIA NOVA, s. r. o.**, Grösslingova 50, 811 09 Bratislava, SK;

(210) 897-98
(220) 09.04.1998
(511) 16, 35, 39, 41

(540) PETRŽALSKÉ NOVINY

(510) 16 - Noviny, periodické publikácie, neperiodické publikácie, tlačoviny.
35 - Reklama, reklamné agentúry, reklamná a propagačná činnosť, rozširovanie reklamných materiá-

lov, uverejňovanie reklamných textov, vydávanie a aktualizovanie reklamných materiálov alebo nábových textov, zasielanie reklamných materiálov zákaznikom.

39 - Distribučná činnosť.

41 - Vydavateľská, nakladateľská činnosť.

(730) **M. R. K. agency, s. r. o.**, Špitálska 35, 815 85 Bratislava, SK;

(210) 902-98
(220) 09.04.1998
(511) 25
(540)



(510) 25 - Dámske pančuchové nohavice, pančuchy, nadkolenky, podkolenky, ponožky, ťapky.
(730) **LINDA CEMES, s. r. o.**, Chemlonská 1, 066 01 Humenné, SK;

(210) 997-98
(220) 20.04.1998
(511) 9, 21, 38, 42

(540) DELLAM

(510) 9 - Diagnostické prístroje s výnimkou lekárskeho; prístroje na reprodukciu obrazu aj zvuku; indikátory; elektrické zariadenia na diaľkové ovládanie priemyselných procesov; meracie prístroje; merače elektrických strát; elektrické káble; elektrické svorky; vysielače elektronických signálov; prístroje na čistenie gramofónových platní; prístroje na čistenie zvukových diskov; meradlá; poistky; plynomery; rýchlomery, tachometre; zariadenia na spracovanie údajov; optické lampy; meracie pomôcky; optické prístroje a nástroje; televízne zariadenia; regulátory otáčok pre gramofóny; regulátory napätia pre automobily; voltmetre; poistkový drôt; elektrické dverové zvončeky; optické vlákna; monitory; optické čítače; optické disky; gramofónové prenosky, elektrické vodiče, elektrické regulátory, elektrické meracie zariadenia, elektrické relé, vysielače zariadenia pre telekomunikácie, rádio- a videoprijímače, svetelné alebo mechanické signalizačné panely.
21 - Misky; misy; fľaše; keramika na použitie v domácnosti; porcelánové ozdoby, dekorácie; poháre; likérové súpravy; porcelán; vázy s výnimkou váz z drahých kovov; sochy z porcelánu, terakoty alebo skla; čaše s výnimkou čiaš z drahých kovov; poháriky s výnimkou pohárikov z drahých kovov; džbány s výnimkou džbánov z drahých kovov; sošky z porcelánu, terakoty alebo skla; výrobky z krištáľového skla.
38 - Komunikácia prostredníctvom optických káblov; prenájom kopírovacích prístrojov; prenájom modemov; prenájom telekomunikačných prístrojov; prenos signálu pomocou satelitu; televízne vysielačie; telegrafický prenos; telexové služby; počítačová komunikácia; telekomunikačné informácie; pre-

nájom prístrojov na prenos správ; prenájom zariadení na prenos informácií; rádiové vysielanie, rozhlasové vysielanie.

42 - Navrhovanie obalov, obalový dizajn; inžinierska činnosť; prenájom počítačov; počítačové programovanie; tvorba softvéru; výroba softvéru; aktualizovanie, inštalácia a spúšťanie počítačových programov; prenájom počítačového softvéru; výskum a vývoj nových výrobkov; nahrávanie videopások.

(730) **DELLAM, spol. s r. o.**, Lehotská cesta 2, 971 80 Prievidza, SK;

(210) 1010-98
(220) 20.04.1998
(511) 9, 12, 35, 37, 42
(540)

V▲RIANT ▲LFA

(510) 9 - Elektronické a mechanické zabezpečovacie systémy a zariadenia slúžiace na ochranu majetku a osoby pred neoprávnenými zásahmi, vrátane zabezpečovacích systémov a zariadení umožňujúcich sledovanie pohybu a prejavu osoby v objekte a v jeho okolí, dochádzkové a prístupové elektronické a mechanické systémy a zariadenia.

12 - Zabezpečovacie zariadenia proti odcudzeniu vozidiel, zabezpečovacie poplašné zariadenia proti odcudzeniu vozidiel.

35 - Pomoc pri riadení obchodnej činnosti v elektronike, poradenstvo obchodné v elektronike.

37 - Montáž, údržba a opravy systémov a zariadení uvedených v triedach 9 a 12.

42 - Vývoj, projektovanie a revízie systémov a zariadení uvedených v triedach 9 a 12, poradenstvo odborné v elektronike.

(730) **VARIANT ALFA, spol. s r. o.**, Moldavská 8, 040 11 Košice, SK;

(210) 168-98
(220) 23.01.1998
(511) 35, 38, 41, 42
(540)



(510) 35 - Zber informácií z oblasti Asynchronous Transfer Mode.

38 - Šírenie informácií z oblasti ATM.

41 - Školiaca a vydavateľská činnosť z oblasti ATM, vydávanie časopisov, ročníkov, kníh.

42 - Vytváranie WEB stránok.

(730) **Združenie ATM v Slovenskej republike**, Starhradská 18, 851 05 Bratislava, SK;

(210) 1197-98
(220) 11.05.1998
(511) 9, 11, 37

(540)



(510) 9 - Rozhlasové a televízne prijímače.

11 - Plynové, kombinované a elektrické sporáky a zariadenia, variče.

37 - Montáž, údržba, revízie a opravy plynových zariadení.

(730) **GAS MARTIN, s. r. o.**, Medňanského 16, 036 01 Martin, SK;

(210) 1198-98
(220) 11.05.1998
(511) 9, 11, 37
(540)



(510) 9 - Rozhlasové a televízne prijímače.

11 - Plynové, kombinované a elektrické sporáky a zariadenia, variče.

37 - Montáž, údržba, revízie a opravy plynových zariadení.

(730) **GAS MARTIN, s. r. o.**, Medňanského 16, 036 01 Martin, SK;

Zapísané ochranné známky bez zmeny

180 176	180 238	180 303	180 366
180 177	180 239	180 304	180 367
180 178	180 240	180 305	180 368
180 179	180 241	180 306	180 369
180 180	180 242	180 307	180 370
180 181	180 243	180 308	180 371
180 182	180 244	180 309	180 372
180 183	180 245	180 310	180 373
180 184	180 246	180 311	180 374
180 185	180 247	180 312	180 375
180 186	180 248	180 313	180 376
180 187	180 249	180 314	180 377
180 188	180 250	180 315	180 378
180 189	180 251	180 316	180 379
180 190	180 252	180 317	180 380
180 191	180 253	180 318	180 381
180 192	180 254	180 319	180 382
180 193	180 255	180 320	180 383
180 194	180 256	180 321	180 384
180 195	180 257	180 322	180 385
180 196	180 258	180 323	180 386
180 197	180 259	180 324	180 387
180 198	180 260	180 325	180 388
180 199	180 261	180 326	180 389
180 200	180 262	180 327	180 390
180 201	180 263	180 328	180 391
180 202	180 264	180 330	180 392
180 203	180 265	180 331	180 393
180 204	180 266	180 332	180 394
180 205	180 267	180 333	180 395
180 206	180 268	180 334	180 396
180 207	180 269	180 335	180 397
180 208	180 270	180 336	180 398
180 209	180 271	180 337	180 399
180 210	180 272	180 338	180 400
180 211	180 273	180 339	180 401
180 212	180 274	180 340	180 402
180 213	180 275	180 341	180 403
180 214	180 276	180 342	180 404
180 215	180 277	180 343	180 405
180 216	180 278	180 344	180 406
180 217	180 279	180 345	180 407
180 218	180 280	180 346	180 408
180 219	180 284	180 347	180 409
180 220	180 285	180 348	180 410
180 221	180 286	180 349	180 411
180 222	180 287	180 350	180 412
180 223	180 288	180 351	180 413
180 224	180 289	180 352	180 414
180 225	180 290	180 353	180 415
180 226	180 291	180 354	180 416
180 227	180 292	180 355	180 417
180 228	180 293	180 356	180 418
180 229	180 294	180 357	180 419
180 230	180 295	180 358	180 420
180 231	180 296	180 359	180 421
180 232	180 297	180 360	180 422
180 233	180 298	180 361	180 423
180 234	180 299	180 362	180 424
180 235	180 300	180 363	180 425
180 236	180 301	180 364	180 426
180 237	180 302	180 365	180 427

180 428	180 460	180 492	180 524
180 429	180 461	180 493	180 525
180 430	180 462	180 494	180 526
180 431	180 463	180 495	180 527
180 432	180 464	180 496	180 528
180 433	180 465	180 497	180 529
180 434	180 466	180 498	180 530
180 435	180 467	180 499	180 531
180 436	180 468	180 500	180 532
180 437	180 469	180 501	180 533
180 438	180 470	180 502	180 534
180 439	180 471	180 503	180 535
180 440	180 472	180 504	180 536
180 441	180 473	180 505	180 537
180 442	180 474	180 506	180 538
180 443	180 475	180 507	180 539
180 444	180 476	180 508	180 540
180 445	180 477	180 509	180 541
180 446	180 478	180 510	180 542
180 447	180 479	180 511	180 543
180 448	180 480	180 512	180 544
180 449	180 481	180 513	180 545
180 450	180 482	180 514	180 546
180 451	180 483	180 515	180 547
180 452	180 484	180 516	180 548
180 453	180 485	180 517	180 549
180 454	180 486	180 518	180 550
180 455	180 487	180 519	180 551
180 456	180 488	180 520	180 552
180 457	180 489	180 521	180 553
180 458	180 490	180 522	180 554
180 459	180 491	180 523	

(111) **180 176**

(220) 31.08.1992

(442) 14.01.1998

(151) 20.04.1998

(180) 31.08.2002

(730) **Major League Baseball Properties, Inc.**, spoločnosť zriadená podľa zákonov štátu New York, 350 Park Avenue, New York, New York 10022, US;

(210) 71406

(111) **180 177**

(220) 03.09.1992

(442) 14.01.1998

(151) 20.04.1998

(180) 03.09.2002

(730) **Slovenský rozhlas**, Mýtna 1, 812 90 Bratislava, SK;

(210) 71511

(111) **180 178**

(220) 29.12.1992

(442) 14.01.1998

(151) 20.04.1998

(180) 29.12.2002

(730) **DELL COMPUTER CORPORATION**, spoločnosť zriadená podľa zákonov štátu Delaware, Austin, Texas, US;

(210) 74260

(111) **180 179**

(220) 30.12.1992

(442) 14.01.1998

(151) 20.04.1998

(180) 30.12.2002

(730) **SVŮM, a. s.**, Opletalova 25, 113 12 Praha 1, CZ;

(210) 74354

(111) **180 180**

(220) 30.06.1993

(442) 14.01.1998

(151) 20.04.1998

(180) 30.06.2003

(730) **Time Warner Entertainment Company, L. P.**, spoločnosť zriadená podľa zákonov štátu Delaware, 75 Rockefeller Plaza, New York, New York 10019, US;

(210) 1113-93

(111) **180 181**

(220) 06.07.1993

(442) 14.01.1998

(151) 20.04.1998

(180) 06.07.2003

(730) **Swedish Match Sverige AB**, 11884 Stockholm, SE;

(210) 1133-93

(111) **180 182**
 (220) 19.07.1993
 (442) 14.01.1998
 (151) 20.04.1998
 (180) 19.07.2003
 (730) **K. ARVANITIS S. A.**, 28-30 Pafsaniou Street,
 Aeghion, GR;
 (210) 1218-93

(111) **180 183**
 (220) 20.07.1993
 (442) 14.01.1998
 (151) 20.04.1998
 (180) 20.07.2003
 (730) **Elektronic Media Network Limited**, 137 Hendrik
 Verwoerd Drive, Randburg, Transvaal, ZA;
 (210) 1221-93

(111) **180 184**
 (220) 21.07.1993
 (442) 14.01.1998
 (151) 20.04.1998
 (180) 21.07.2003
 (730) **ADS Anker GmbH**, Am Stadholz 39, D - 4800
 Bielefeld 1, DE;
 (210) 1223-93

(111) **180 185**
 (220) 29.07.1993
 (442) 14.01.1998
 (151) 20.04.1998
 (180) 29.07.2003
 (730) **Artur D. Little, Inc.**, Cambridge, Massachusetts,
 US;
 (210) 1274-93

(111) **180 186**
 (220) 17.11.1993
 (442) 14.01.1998
 (151) 20.04.1998
 (180) 17.11.2003
 (730) **Henkel Austria GmbH**, Erdbergstrasse 29, 1030
 Wien, AT;
 (210) 2091-93

(111) **180 187**
 (220) 29.11.1993
 (442) 14.01.1998
 (151) 20.04.1998
 (180) 29.11.2003
 (730) **Hard Rock Limited**, spoločnosť organizovaná a e-
 xistujúca podľa zákonov štátu Jersey, Suite 2,
 Seaton House, 17/19 Seaton Place, St. Helier,
 Jersey, Channel Islands, GB;
 (210) 2203-93

(111) **180 188**
 (220) 01.12.1993
 (442) 14.01.1998

(151) 20.04.1998
 (180) 01.12.2003
 (730) **PPA - COMPUTER AND CONTROL SYS-
 TEMS, s. r. o.**, Garbiarska 4, 031 01 Liptovský
 Mikuláš, SK;
 (210) 2223-93

(111) **180 189**
 (220) 13.12.1993
 (442) 14.01.1998
 (151) 20.04.1998
 (180) 13.12.2003
 (730) **Slovenský tenisový zväz**, Junácka 6, 832 80
 Bratislava, SK;
 (210) 2295-93

(111) **180 190**
 (220) 07.01.1994
 (442) 14.01.1998
 (151) 20.04.1998
 (180) 07.01.2004
 (730) **DENTAMED, spol. s r. o.**, Oldřichova 30, 128 00
 Praha 2, CZ;
 (210) 17-94

(111) **180 191**
 (220) 08.02.1994
 (442) 14.01.1998
 (151) 20.04.1998
 (180) 08.02.2004
 (730) **Q-EX, a. s.**, Nám. SNP č. 7, 912 50 Trenčín, SK;
 (210) 312-94

(111) **180 192**
 (220) 16.03.1994
 (442) 14.01.1998
 (151) 20.04.1998
 (180) 16.03.2004
 (730) **MARS Inc.**, spoločnosť zriadená podľa zákonov
 štátu Delaware, McLean, Virginia, US;
 (210) 631-94

(111) **180 193**
 (220) 21.04.1994
 (442) 14.01.1998
 (151) 20.04.1998
 (180) 21.04.2004
 (730) **NEUTROGENA CORPORATION**, spoločnosť
 zriadená podľa zákonov štátu Delaware, 5760 West
 96th Street, Los Angeles, California 90045, US;
 (210) 939-94

(111) **180 194**
 (220) 22.04.1994
 (442) 14.01.1998
 (151) 20.04.1998
 (180) 22.04.2004
 (730) **ERNST & YOUNG INTERNATIONAL, LTD.**,
 787 Seventh Avenue, New York, New York, US;

- (210) 948-94
Prostějov, komanditní společnost, Dykova 1,
 796 97 Prostějov, CZ;
 (210) 991-94
- (111) **180 195**
 (220) 26.04.1994
 (442) 14.01.1997
 (151) 20.04.1998
 (180) 26.04.2004
 (730) **SmithKline Beecham plc., Brentford, Middlesex**
 TW8 9EP, GB;
 (210) 952-94
- (111) **180 196**
 (220) 26.04.1994
 (442) 14.01.1998
 (151) 20.04.1998
 (180) 26.04.2004
 (730) **SmithKline Beecham Biologicals S. A., Rue de**
 l'Institut 89, B-1330 Rixensart, BE;
 (210) 953-94
- (111) **180 197**
 (220) 26.04.1994
 (442) 14.01.1998
 (151) 20.04.1998
 (180) 26.04.2004
 (730) **FRUJO, a. s., 691 53 Tvrdonice, CZ;**
 (210) 955-94
- (111) **180 198**
 (220) 28.04.1994
 (442) 14.01.1998
 (151) 20.04.1998
 (180) 28.04.2004
 (730) **EXUNACO, a. s., Čierne blato 38, 935 05**
 Pukanec, SK;
 (210) 969-94
- (111) **180 199**
 (220) 29.04.1994
 (310) O-88733
 (320) 18.04.1994
 (330) CZ
 (442) 14.01.1998
 (151) 20.04.1998
 (180) 29.04.2004
 (730) **Palírna u Zeleného stromu - Starorežná**
Prostějov, komanditní společnost, Dykova 1,
 796 97 Prostějov, CZ;
 (210) 990-94
- (111) **180 200**
 (220) 29.04.1994
 (310) O-88729
 (320) 18.04.1994
 (330) CZ
 (442) 14.01.1998
 (151) 20.04.1998
 (180) 29.04.2004
 (730) **Palírna u Zeleného stromu - Starorežná**
- (111) **180 201**
 (220) 29.04.1994
 (310) O-88730
 (320) 18.04.1994
 (330) CZ
 (442) 14.01.1998
 (151) 20.04.1998
 (180) 29.04.2004
 (730) **Palírna u Zeleného stromu - Starorežná**
Prostějov, komanditní společnost, Dykova 1,
 796 97 Prostějov, CZ;
 (210) 992-94
- (111) **180 202**
 (220) 29.04.1994
 (310) O-88731
 (320) 18.04.1994
 (330) CZ
 (442) 14.01.1998
 (151) 20.04.1998
 (180) 29.04.2004
 (730) **Palírna u Zeleného stromu - Starorežná**
Prostějov, komanditní společnost, Dykova 1,
 796 97 Prostějov, CZ;
 (210) 993-94
- (111) **180 203**
 (220) 29.04.1994
 (310) O-88732
 (320) 18.04.1994
 (330) CZ
 (442) 14.01.1998
 (151) 20.04.1998
 (180) 29.04.2004
 (730) **Palírna u Zeleného stromu - Starorežná**
Prostějov, komanditní společnost, Dykova 1,
 796 97 Prostějov, CZ;
 (210) 994-94
- (111) **180 204**
 (220) 05.05.1994
 (442) 14.01.1998
 (151) 20.04.1998
 (180) 05.05.2004
 (730) **Varied Trading Company Limited, spoločnosť**
 organizovaná a existujúca podľa zákonov Hong
 Kongu, 1610 Wing-on Centre, 110 Connaught
 Road, Central, Hong Kong, HK;
 (210) 1058-94
- (111) **180 205**
 (220) 05.05.1994
 (442) 14.01.1998
 (151) 20.04.1998
 (180) 05.05.2004
 (730) **Varied Trading Company Limited, spoločnosť**

organizovaná a existujúca podľa zákonov Hong Kongu, 1610 Wing-on Centre, 110 Connaught Road, Central, Hong Kong, HK;

(210) 1059-94

(111) **180 206**

(220) 05.05.1994

(442) 14.01.1998

(151) 20.04.1998

(180) 05.05.2004

(730) **Poist'ovňa Ministerstva vnútra SR, Gunduličova 2, 812 96 Bratislava, SK;**

(210) 1065-94

(111) **180 207**

(220) 06.05.1994

(310) 126 638

(320) 09.11.1993

(330) PL

(442) 14.01.1998

(151) 20.04.1998

(180) 09.11.2003

(730) **Zakłady Urządzeń Komputerowych "ELZAB" Spółka Akcyjna, ul. Kruczkowskiego 39, 418 13 Zabrze, PL;**

(210) 1073-94

(111) **180 208**

(220) 10.05.1994

(442) 14.01.1998

(151) 20.04.1998

(180) 10.05.2004

(730) **MONSANTO COMPANY, 800 North Lindbergh Boulevard, St. Louis, Missouri 63167, US;**

(210) 1098-94

(111) **180 209**

(220) 12.05.1994

(442) 14.01.1998

(151) 20.04.1998

(180) 12.05.2004

(730) **Červinka Peter, Ing., Záruby 6, 831 01 Bratislava, SK;**

(210) 1126-94

(111) **180 210**

(220) 16.05.1994

(310) O-88482

(320) 07.04.1994

(330) CZ

(442) 14.01.1998

(151) 20.04.1998

(180) 16.05.2004

(730) **BH Securities, a. s., Trojská 101, 180 00 Praha 8, CZ;**

(210) 1140-94

(111) **180 211**

(220) 16.05.1994

(310) 0-88481

(320) 07.04.1994

(330) CZ

(442) 14.01.1998

(151) 20.04.1998

(180) 16.05.2004

(730) **BH Securities, a. s., Trojská 101, 180 00 Praha 8, CZ;**

(210) 1141-94

(111) **180 212**

(220) 16.05.1994

(442) 14.01.1998

(151) 20.04.1998

(180) 16.05.2004

(730) **Fountainbrand International N. V., De Ruyterkade 58A, Curacao, Holandské Antily, AN;**

(210) 1142-94

(111) **180 213**

(220) 16.05.1994

(442) 14.01.1998

(151) 20.04.1998

(180) 16.05.2004

(730) **Vogue Brassiere Incorporated, 225 Sparks Avenue, Willowdale, Ontario, CA;**

(210) 1143-94

(111) **180 214**

(220) 16.05.1994

(310) O-84291

(320) 16.11.1993

(330) CZ

(442) 14.01.1998

(151) 20.04.1998

(180) 16.05.2004

(730) **EASTWOOD PHARMACEUTICAL COMPANY, spol. s r. o., 17. listopadu 35, 747 06 Opava, CZ;**

(210) 1146-94

(111) **180 215**

(220) 16.05.1994

(310) O-84292

(320) 16.11.1993

(330) CZ

(442) 14.01.1998

(151) 20.04.1998

(180) 16.05.2004

(730) **EASTWOOD PHARMACEUTICAL COMPANY, spol. s r. o., 17. listopadu 35, 747 06 Opava, CZ;**

(210) 1147-94

(111) **180 216**

(220) 16.05.1994

(310) O-84293

(320) 16.11.1993

(330) CZ

(442) 14.01.1998

- (151) 20.04.1998
(180) 16.05.2004
(730) **EASTWOOD PHARMACEUTICAL COMPANY, spol. s r. o.**, 17. listopadu 35, 747 06 Opava, CZ;
(210) 1148-94
- (111) **180 217**
(220) 16.05.1994
(310) O-84294
(320) 16.11.1993
(330) CZ
(442) 14.01.1998
(151) 20.04.1998
(180) 16.05.2004
(730) **EASTWOOD PHARMACEUTICAL COMPANY, spol. s r. o.**, 17. listopadu 35, 747 06 Opava, CZ;
(210) 1149-94
- (111) **180 218**
(220) 17.05.1994
(442) 14.01.1998
(151) 20.04.1998
(180) 17.05.2004
(730) **PHARMACIA AB**, S-171 97 Stockholm, SE;
(210) 1150-94
- (111) **180 219**
(220) 25.05.1994
(442) 14.01.1998
(151) 20.04.1998
(180) 25.05.2004
(730) **PRATEX, a. s.**, Slobody 43, 022 01 Čadca, SK;
(210) 1200-94
- (111) **180 220**
(220) 27.05.1994
(442) 14.01.1998
(151) 20.04.1998
(180) 27.05.2004
(730) **Palírna u Zeleného stromu - Starorežná Prostějov, komanditní společnost**, Dykova 1, 796 97 Prostějov, CZ;
(210) 1220-94
- (111) **180 221**
(220) 27.05.1994
(442) 14.01.1998
(151) 20.04.1998
(180) 27.05.2004
(730) **Palírna u Zeleného stromu - Starorežná Prostějov, komanditní společnost**, Dykova 1, 796 97 Prostějov, CZ;
(210) 1222-94
- (111) **180 222**
(220) 27.05.1994
(442) 14.01.1998
(151) 20.04.1998
(180) 27.05.2004
(730) **Palírna u Zeleného stromu - Starorežná Prostějov, komanditní společnost**, Dykova 1, 796 97 Prostějov, CZ;
(210) 1223-94
- (111) **180 223**
(220) 27.05.1994
(442) 14.01.1998
(151) 20.04.1998
(180) 27.05.2004
(730) **Palírna u Zeleného stromu - Starorežná Prostějov, komanditní společnost**, Dykova 1, 796 97 Prostějov, CZ;
(210) 1224-94
- (111) **180 224**
(220) 27.05.1994
(442) 14.01.1998
(151) 20.04.1998
(180) 27.05.2004
(730) **Palírna u Zeleného stromu - Starorežná Prostějov, komanditní společnost**, Dykova 1, 796 97 Prostějov, CZ;
(210) 1225-94
- (111) **180 225**
(220) 27.05.1994
(442) 14.01.1998
(151) 20.04.1998
(180) 27.05.2004
(730) **Palírna u Zeleného stromu - Starorežná Prostějov, komanditní společnost**, Dykova 1, 796 97 Prostějov, CZ;
(210) 1226-94
- (111) **180 226**
(220) 27.05.1994
(442) 14.01.1998
(151) 20.04.1998
(180) 27.05.2004
(730) **Palírna u Zeleného stromu - Starorežná Prostějov, komanditní společnost**, Dykova 1, 796 97 Prostějov, CZ;
(210) 1227-94
- (111) **180 227**
(220) 31.05.1994
(442) 14.01.1998
(151) 20.04.1998
(180) 31.05.2004
(730) **PARKE, DAVIS & Co., Ltd.**, Lambert Court, Chestnut Avenue, Eastleigh, Hampshire S05 32Q, GB;
(210) 1282-94
- (111) **180 228**
(220) 31.05.1994

(442) 14.01.1998
 (151) 20.04.1998
 (180) 31.05.2004
 (730) **OLFA CORPORATION**, 11-8, Higashinakamoto
 2-chome, Higashinari-ku, Osaka-shi, JP;
 (210) 1283-94

(111) **180 229**
 (220) 31.05.1994
 (442) 14.01.1998
 (151) 20.04.1998
 (180) 31.05.2004
 (730) **Ohaus Corporation**, spoločnosť zriadená podľa
 zákonov štátu New Jersey, 29 Hanover Road,
 Florham Park, New Jersey 07932, US;
 (210) 1284-94

(111) **180 230**
 (220) 31.05.1994
 (442) 14.01.1998
 (151) 20.04.1998
 (180) 31.05.2004
 (730) **MITSUBISHI JIDOSHA KOGYO KABUSHI-
 KI KAISHA**, 33-8, Shiba 5-chome, Minato-ku,
 Tokyo, JP;
 (210) 1285-94

(111) **180 231**
 (220) 31.05.1994
 (442) 14.01.1998
 (151) 20.04.1998
 (180) 31.05.2004
 (730) **TOYOTA JIDOSHA KABUSHIKI KAISHA**,
 No. 1, Toyota-cho, Toyota-shi, Aichi-ken, JP;
 (210) 1286-94

(111) **180 232**
 (220) 01.06.1994
 (442) 14.01.1998
 (151) 20.04.1998
 (180) 01.06.2004
 (730) **Valio OY**, Meijeritie 6, 00370 Helsinki, FI;
 (210) 1292-94

(111) **180 233**
 (220) 01.06.1994
 (442) 14.01.1998
 (151) 20.04.1998
 (180) 01.06.2004
 (730) **S. C. Johnson & Son, Inc.**, 1525 Howe Street,
 Racine, Wisconsin 53403-5011, US;
 (210) 1294-94

(111) **180 234**
 (220) 01.06.1994
 (442) 14.01.1998
 (151) 20.04.1998
 (180) 01.06.2004
 (730) **JOTUN A/S**, Hystaddveien 167, 3200 Sandefjord,

NO;
 (210) 1295-94

(111) **180 235**
 (220) 03.06.1994
 (442) 14.01.1998
 (151) 20.04.1998
 (180) 03.06.2004
 (730) **E. I. du Pont de Nemours & Company**, 1007
 Market Street, Wilmington, Delaware 19898, US;
 (210) 1305-94

(111) **180 236**
 (220) 03.06.1994
 (442) 14.01.1998
 (151) 20.04.1998
 (180) 03.06.2004
 (730) **PeWas, spol. s r. o.**, Rybníčná 57 A, 831 07
 Bratislava, SK;
 (210) 1307-94

(111) **180 237**
 (220) 06.06.1994
 (310) 89154
 (320) 04.05.1994
 (330) CZ
 (442) 14.01.1998
 (151) 20.04.1998
 (180) 06.06.2004
 (730) **DATA-East, spol. s r. o.**, Kolářská 13, 746 01
 Opava, CZ;
 (210) 1314-94

(111) **180 238**
 (220) 07.06.1994
 (442) 14.01.1998
 (151) 20.04.1998
 (180) 07.06.2004
 (730) **ITEMS INTERNATIONAL, INC.**, Altoona,
 Pennsylvania 16603, US;
 (210) 1334-94

(111) **180 239**
 (220) 08.06.1994
 (442) 14.01.1998
 (151) 20.04.1998
 (180) 08.06.2004
 (730) **Lady Cake-Feine Kuchen GmbH**, Duingen, DE;
 (210) 1342-94

(111) **180 240**
 (220) 09.06.1994
 (442) 14.01.1998
 (151) 20.04.1998
 (180) 09.06.2004
 (730) **Majeriková Mária, JUDr.**, Gwerkovej 19, 851 04
 Bratislava, SK;
 (210) 1345-94

- (111) **180 241**
(220) 20.06.1994
(442) 14.01.1998
(151) 20.04.1998
(180) 20.06.2004
(730) **Ringier ČR, a. s.**, Domažlická 11, 130 00 Praha 3, CZ;
(210) 1432-94
- (111) **180 242**
(220) 04.07.1994
(442) 14.01.1998
(151) 20.04.1998
(180) 04.07.2004
(730) **IPA-Infomačno-poradenská agentúra, v. o. s.**, Sv. Michala 2, 934 01 Levice, SK;
(210) 1526-94
- (111) **180 243**
(220) 04.07.1994
(442) 14.01.1998
(151) 20.04.1998
(180) 04.07.2004
(730) **IPA-Infomačno-poradenská agentúra, v. o. s.**, Sv. Michala 2, 934 01 Levice, SK;
(210) 1527-94
- (111) **180 244**
(220) 07.07.1994
(442) 14.01.1998
(151) 20.04.1998
(180) 07.07.2004
(730) **TOYOTA JIDOSHA KABUSHIKI KAISHA**, No. 1, Toyota-cho, Toyota-shi, Aichi-ken, JP;
(210) 1543-94
- (111) **180 245**
(220) 12.07.1994
(442) 14.01.1998
(151) 20.04.1998
(180) 12.07.2004
(730) **APROPO, Némethy Peter**, Hollého 3, 949 01 Nitra, SK;
(210) 1574-94
- (111) **180 246**
(220) 14.07.1994
(442) 14.01.1998
(151) 20.04.1998
(180) 14.07.2004
(730) **Associated Health Foods Ltd.**, Unit 24, Cliffe Industrial Estate, Lewes, East Sussex BN8 6JL, GB;
(210) 1582-94
- (111) **180 247**
(220) 15.07.1994
(442) 14.01.1998
(151) 20.04.1998
- (180) 15.07.2004
(730) **TRADAG, spol. s r. o.**, Velká Hradební 2316/90, 400 01 Ústí nad Labem, CZ;
(210) 1593-94
- (111) **180 248**
(220) 27.07.1994
(442) 14.01.1998
(151) 20.04.1998
(180) 27.07.2004
(730) **Western Atlas Inc.**, 360 North Crescent Drive, Beverly Hills, California 90210, US;
(210) 1688-94
- (111) **180 249**
(220) 28.07.1994
(310) 94-89667
(320) 20.05.1994
(330) CZ
(442) 14.01.1998
(151) 20.04.1998
(180) 28.07.2004
(730) **Kvadriga, spoločnosť s ručením omezeným**, Vinohradská 42, 120 00 Praha 2, CZ;
(210) 1695-94
- (111) **180 250**
(220) 10.08.1994
(310) 175775
(320) 24.02.1994
(330) CZ
(442) 14.01.1998
(151) 20.04.1998
(180) 10.08.2004
(730) **INVA, spol. s r. o.**, J.Suka 1753, 738 02 Frýdek-Místek, CZ;
(210) 1807-94
- (111) **180 251**
(220) 31.08.1994
(442) 14.01.1998
(151) 20.04.1998
(180) 31.08.2004
(730) **Calcados Azaléia S/A**, rua. Dr. Legendre No. 34, Parobé/RS, BR;
(210) 1970-94
- (111) **180 252**
(220) 31.08.1994
(442) 14.01.1998
(151) 20.04.1998
(180) 31.08.2004
(730) **GAV - CORPORATION, s. r. o.**, M. R. Štefánika 1666/58, 960 01 Zvolen, SK;
(210) 1975-94
- (111) **180 253**
(220) 02.09.1994
(442) 14.01.1998

(151) 20.04.1998
 (180) 02.09.2004
 (730) **BIOTEN, s. r. o.**, Priboj 335, 976 13 Slovenská
 Lupča, SK;
 (210) 1985-94

(111) **180 254**
 (220) 07.09.1994
 (442) 14.01.1998
 (151) 20.04.1998
 (180) 07.09.2004
 (730) **TWENTIETH CENTURY FOX FILM COR-
 PORATION**, spoločnosť zriadená podľa zákonov
 štátu Delaware, 10201 West Pico Boulevard, Los
 Angeles, California 90064, US;
 (210) 2008-94

(111) **180 255**
 (220) 12.09.1994
 (442) 14.01.1998
 (151) 20.04.1998
 (180) 12.09.2004
 (730) **WSA, spol. s r. o.**, Drotárska cesta 43, 811 04
 Bratislava, SK;
 (210) 2046-94

(111) **180 256**
 (220) 04.11.1994
 (442) 14.01.1998
 (151) 20.04.1998
 (180) 04.11.2004
 (730) **Ferrosan A/S**, Sydmarken 5, 2860 Soborg, DK;
 (210) 2634-94

(111) **180 257**
 (220) 04.11.1994
 (442) 14.01.1998
 (151) 20.04.1998
 (180) 04.11.2004
 (730) **Novo Nordisk A/S**, Novo Allé, DK-2880
 Bagsvaerd, DK;
 (210) 2635-94

(111) **180 258**
 (220) 11.11.1994
 (442) 14.01.1998
 (151) 20.04.1998
 (180) 11.11.2004
 (730) **Vojenská zdravotná poisťovňa**, Kutuzovova č. 8,
 832 47 Bratislava, SK;
 (210) 2683-94

(111) **180 259**
 (220) 11.11.1994
 (442) 14.01.1998
 (151) 20.04.1998
 (180) 11.11.2004
 (730) **EARLY TIMES DISTILLERS COMPANY**, spo-
 ločnosť zriadená podľa zákonov štátu Delaware,

2921 Dixie Highway, Louisville, Kentucky 40216-
 -1105, US;
 (210) 2686-94

(111) **180 260**
 (220) 11.11.1994
 (442) 14.01.1998
 (151) 20.04.1998
 (180) 11.11.2004
 (730) **Spiro Machines S. A.**, chemin Primevéres 45,
 Fribourg, CH;
 (210) 2688-94

(111) **180 261**
 (220) 14.11.1994
 (442) 14.01.1998
 (151) 20.04.1998
 (180) 14.11.2004
 (730) **TOS TRENČÍN, a. s.**, Súvoz 1, 911 32 Trenčín,
 SK;
 (210) 2692-94

(111) **180 262**
 (220) 14.11.1994
 (442) 14.01.1998
 (151) 20.04.1998
 (180) 14.11.2004
 (730) **CHEMOLAK, a. s.**, Továrenská 1, 919 04
 Smolenice, SK;
 (210) 2695-94

(111) **180 263**
 (220) 14.11.1994
 (442) 14.01.1998
 (151) 20.04.1998
 (180) 14.11.2004
 (730) **Kosmos, a. s.**, Pražská 162, 286 12 Čáslav, CZ;
 (210) 2696-94

(111) **180 264**
 (220) 14.11.1994
 (442) 14.01.1998
 (151) 20.04.1998
 (180) 14.11.2004
 (730) **Kosmos, a. s.**, Pražská 162, 286 12 Čáslav, CZ;
 (210) 2697-94

(111) **180 265**
 (220) 14.11.1994
 (442) 14.01.1998
 (151) 20.04.1998
 (180) 14.11.2004
 (730) **CHEMOLAK, a. s.**, Továrenská 1, 919 04
 Smolenice, SK;
 (210) 2698-94

(111) **180 266**
 (220) 14.11.1994

(442) 14.01.1998

(151) 20.04.1998

(180) 14.11.2004

(730) **OLYMPUS OPTICAL COMPANY LIMITED**,
43-2 2-chome Hatagaya, Shibuya-ku, Tokyo, JP;

(210) 2709-94

(111) **180 267**

(220) 16.11.1994

(442) 14.01.1998

(151) 20.04.1998

(180) 16.11.2004

(730) **ČOKOLÁDOVNY, a. s.**, Modřanská 27, 140 00
Praha 4, CZ;

(210) 2741-94

(111) **180 268**

(220) 05.12.1994

(442) 14.01.1998

(151) 20.04.1998

(180) 05.12.2004

(730) **The Whitaker Corporation**, spoločnosť zriadená
podľa zákonov štátu Delaware, 4550 New Linden
Hill Road, Suite 450, Wilmington, Delaware, US;

(210) 2908-94

(111) **180 269**

(220) 05.12.1994

(442) 14.01.1997

(151) 20.04.1998

(180) 05.12.2004

(730) **The Whitaker Corporation**, spoločnosť zriadená
podľa zákonov štátu Delaware, 4550 New Linden
Hill Road, Suite 450, Wilmington, Delaware, US;

(210) 2910-94

(111) **180 270**

(220) 06.12.1994

(442) 14.01.1998

(151) 20.04.1998

(180) 06.12.2004

(730) **TELECONSULT INTERNATIONAL, spol. s r.**
o., Karmelitská 18, 110 00 Praha 1, CZ;

(210) 2943-94

(111) **180 271**

(220) 06.12.1994

(442) 14.01.1998

(151) 20.04.1998

(180) 06.12.2004

(730) **TELECONSULT INTERNATIONAL, spol. s r.**
o., Karmelitská 18, 110 00 Praha 1, CZ;

(210) 2945-94

(111) **180 272**

(220) 06.12.1994

(442) 14.01.1998

(151) 20.04.1998

(180) 06.12.2004

(730) **TELECONSULT INTERNATIONAL, spol. s r.**
o., Karmelitská 18, 110 00 Praha 1, CZ;

(210) 2946-94

(111) **180 273**

(220) 07.12.1994

(442) 14.01.1998

(151) 20.04.1998

(180) 07.12.2004

(730) **COPYER CO., LTD.**, No. 3-3, Shimorenjaku 6-
-Chome, Mitaka-Shi, Tokyo, JP;

(210) 2951-94

(111) **180 274**

(220) 07.12.1994

(442) 14.01.1998

(151) 20.04.1998

(180) 07.12.2004

(730) **MULTIBRÁS S/A ELETRODOMÉSTICOS**,
Avenida das Nacoes Unidas No 19.739, Sao Paulo
- SP, BR;

(210) 2953-94

(111) **180 275**

(220) 07.12.1994

(442) 14.01.1998

(151) 20.04.1998

(180) 07.12.2004

(730) **BROWN-FORMAN CORPORATION**, spoločnosť
zriadená podľa zákonov štátu Delaware, 850
Dixie Highway, Louisville, Kentucky 40210-1091,
US;

(210) 2954-94

(111) **180 276**

(220) 08.12.1994

(442) 14.01.1998

(151) 20.04.1998

(180) 08.12.2004

(730) **Slovenský kynologický zväz**, 902 01 Pezinok, SK;

(210) 2964-94

(111) **180 277**

(220) 13.12.1994

(442) 14.01.1998

(151) 20.04.1998

(180) 13.12.2004

(730) **Süper Sport Tekstil, Sanayi Ve Ticaret Anonim
Sirketi**, Atatürk Mah. Ikitelli Cad. Mercan Sk.,
No:39, Ikitelli -Istanbul, TR;

(210) 2998-94

(111) **180 278**

(220) 09.01.1997

(442) 14.01.1998

(151) 20.04.1998

(180) 09.01.2007

(730) **FANKLUB BELASÍ FANATICI**, Beňadická 21,
851 06 Bratislava, SK;

(210) 66-97

(111) **180 279**

(220) 20.02.1997

(442) 14.01.1998

(151) 20.04.1998

(180) 20.02.2007

(730) **OMNIA - ROLL, a. s.**, Dunajská 4-6, 814 81 Bratislava, SK;

(210) 553-97

(111) **180 280**

(220) 07.05.1997

(442) 14.01.1998

(151) 20.04.1998

(180) 07.05.2007

(730) **I. WITTMANN A SYN, spol. s r. o., Zvolen**, Námestie SNP č.75/26, 960 01 Zvolen, SK;

(210) 1254-97

(111) **180 284**

(220) 26.08.1997

(442) 14.01.1998

(151) 20.04.1998

(180) 26.08.2007

(730) **Slovfracht Slovakia, a. s.**, Pribinova 24, 814 43 Bratislava, SK;

(210) 2444-97

(111) **180 285**

(220) 28.10.1997

(442) 14.01.1998

(151) 20.04.1998

(180) 28.10.2007

(730) **KOHELAN, spol. s r. o.**, Podbrezovská 22, 831 06 Bratislava, SK;

(210) 3173-97

(111) **180 286**

(220) 14.08.1991

(442) 14.01.1998

(151) 20.04.1998

(180) 14.08.2001

(730) **ASKO, spol. s r. o.**, Šternberkova 8, 170 00 Praha 7, CZ;

(210) 63208

(111) **180 287**

(220) 02.09.1991

(442) 14.01.1998

(151) 20.04.1998

(180) 02.09.2001

(730) **GC System, a. s.**, Cejl 48, 602 00 Brno, CZ;

(210) 63500

(111) **180 288**

(220) 02.12.1991

(442) 14.01.1998

(151) 20.04.1998

(180) 02.12.2001

(730) **Dům módy, a. s.**, Václavské nám. 58, 115 40 Praha 1, CZ;

(210) 65126

(111) **180 289**

(220) 05.12.1991

(442) 14.01.1998

(151) 20.04.1998

(180) 05.12.2001

(730) **HOTEL RESTAURANT MANAGEMENT CONSULTING, spol. s r. o.**, Senovážné nám. 23, 112 82 Praha 1, CZ;

(210) 65233

(111) **180 290**

(220) 13.12.1991

(442) 14.01.1998

(151) 20.04.1998

(180) 13.12.2001

(730) **Strojírny Prostějov, a. s.**, Dolní 3700, 797 47 Prostějov, CZ;

(210) 65398

(111) **180 291**

(220) 21.04.1992

(442) 14.01.1998

(151) 20.04.1998

(180) 21.04.2002

(730) **ATMOS Cankař Jaroslav a syn**, Nerudova 445, 294 21 Bělá pod Bezdězem, CZ;

(210) 68051

(111) **180 292**

(220) 02.12.1992

(442) 14.01.1998

(151) 20.04.1998

(180) 02.12.2002

(730) **Ing. Igor Koziak - HADEKO**, Michalská 36, 082 22 Šarišské Michaľany, SK;

(210) 73476

(111) **180 293**

(220) 03.12.1992

(442) 14.01.1998

(151) 20.04.1998

(180) 03.12.2002

(730) **ADRIANA - výrobce těstovin, s. r. o.**, Tři Dvory, 784 01 Litovel, CZ;

(210) 73550

(111) **180 294**

(220) 08.02.1993

(442) 14.01.1998

(151) 20.04.1998

(180) 08.02.2003

(730) **LEANDER 1946, spol. s r. o.**, U porcelánky 143, 357 34 Nové Sedlo - Loučky, CZ;

(210) 79-93

(111) **180 295**

(220) 25.02.1993

(442) 14.01.1998

(151) 20.04.1998

(180) 25.02.2003

(730) **Haas Beteiligungsgesellschaft m.b.H.**, Eduard-Haas-Strasse 25, A-4050 Traun, AT;

(210) 147-93

(111) **180 296**

(220) 04.03.1993

(442) 14.01.1998

(151) 20.04.1998

(180) 04.03.2003

(730) **S. C. JOHNSON & SON, INC.**, 1525 Howe Street, Racine, Wisconsin 53403-5011, US;

(210) 171-93

(111) **180 297**

(220) 08.06.1993

(442) 14.01.1998

(151) 20.04.1998

(180) 08.06.2003

(730) **DATALAN, s. r. o.**, Nevädzová 4, 821 01 Bratislava, SK;

(210) 891-93

(111) **180 298**

(220) 12.07.1993

(442) 14.01.1998

(151) 20.04.1998

(180) 12.07.2003

(730) **MARS Inc.**, spoločnosť zriadená podľa zákonov štátu Delaware, McLean, Virginia, US;

(210) 1160-93

(111) **180 299**

(220) 12.07.1993

(442) 14.01.1998

(151) 20.04.1998

(180) 12.07.2003

(730) **MARS Inc.**, spoločnosť zriadená podľa zákonov štátu Delaware, McLean, Virginia, US;

(210) 1161-93

(111) **180 300**

(220) 12.07.1993

(442) 14.01.1998

(151) 20.04.1998

(180) 12.07.2003

(730) **MARS Inc.**, spoločnosť zriadená podľa zákonov štátu Delaware, McLean, Virginia, US;

(210) 1164-93

(111) **180 301**

(220) 25.08.1993

(442) 14.01.1998

(151) 20.04.1998

(180) 25.08.2003

(730) **Spoločnosť priateľov detských domovov "Úsmev ako dar"**, STV, Staré Grunty 28, 845 45 Bratislava, SK;

(210) 1498-93

(111) **180 302**

(220) 01.10.1993

(442) 14.01.1998

(151) 20.04.1998

(180) 01.10.2003

(730) **Lanier Worldwide, Inc.**, Atlanta, Georgia 30345, US;

(210) 1749-93

(111) **180 303**

(220) 01.10.1993

(442) 14.01.1998

(151) 20.04.1998

(180) 01.10.2003

(730) **Karlovarský porcelán, a. s.**, Závodu míru 70, 362 64 Karlovy Vary - Stará role, CZ;

(210) 1779-93

(111) **180 304**

(220) 04.10.1993

(442) 14.01.1998

(151) 20.04.1998

(180) 04.10.2003

(730) **JURKI - HAYTON, spol. s r. o.**, Prístavná 2, 821 09 Bratislava, SK;

(210) 1785-93

(111) **180 305**

(220) 04.10.1993

(442) 14.01.1998

(151) 20.04.1998

(180) 04.10.2003

(730) **Český rozhlas**, Vinohradská 12, 120 99 Praha 2, CZ;

(210) 1790-93

(111) **180 306**

(220) 29.10.1993

(442) 14.01.1998

(151) 20.04.1998

(180) 29.10.2003

(730) **MUDr. Leoš Středa, s. r. o.**, 913 33 Horná Súča 1059, SK;

(210) 1955-93

(111) **180 307**

(220) 22.11.1993

(442) 14.01.1998

(151) 20.04.1998

(180) 22.11.2003

(730) **Polymat, a. s.**, Kapitulská 8, 974 83 Banská

Bystrica, SK;
(210) 2126-93

(111) **180 308**
(220) 22.11.1993
(442) 14.01.1998
(151) 20.04.1998
(180) 22.11.2003
(730) **MARS INC.**, spoločnosť zriadená podľa zákonov štátu Delaware, McLean, Virginia 22101-3883, US;
(210) 2130-93

(111) **180 309**
(220) 10.12.1993
(442) 14.01.1998
(151) 20.04.1998
(180) 10.12.2003
(730) **STOMEX, spol. s r. o.**, Za potokom 19, 080 06 Ľubotice, SK;
(210) 2276-93

(111) **180 310**
(220) 13.12.1993
(442) 14.01.1998
(151) 20.04.1998
(180) 13.12.2003
(730) **Slovenský tenisový zväz**, Junácka 6, 832 80 Bratislava, SK;
(210) 2296-93

(111) **180 311**
(220) 15.12.1993
(442) 14.01.1998
(151) 20.04.1998
(180) 15.12.2003
(730) **Slovenská plynová spoločnosť, spol. s r. o.**, Tkáčska 2, 080 01 Prešov, SK;
(210) 2305-93

(111) **180 312**
(220) 27.01.1994
(442) 14.01.1998
(151) 20.04.1998
(180) 27.01.2004
(730) **Brooks Sports, Inc.**, Bothell, Washington 98011, US;
(210) 231-94

(111) **180 313**
(220) 27.01.1994
(442) 14.01.1998
(151) 20.04.1998
(180) 27.01.2004
(730) **Aquamec Oy**, Latotie 12 D, 05800 Hyvinkää, FI;
(210) 232-94

(111) **180 314**
(220) 28.01.1994

(442) 14.01.1998
(151) 20.04.1998
(180) 28.01.2004
(730) **AQUA-LEISURE INDUSTRIES, INC.**, spoločnosť zriadená podľa zákonov štátu Massachusetts, 525 Bodwell Street Extension, Avon, Massachusetts, US;
(210) 237-94

(111) **180 315**
(220) 31.01.1994
(442) 14.01.1998
(151) 20.04.1998
(180) 31.01.2004
(730) **Poradca podnikateľa, spol. s r. o.**, Borová 41, 010 01 Žilina, SK;
(210) 247-94

(111) **180 316**
(220) 31.01.1994
(442) 14.01.1998
(151) 20.04.1998
(180) 31.01.2004
(730) **Poradca podnikateľa, spol. s r. o.**, Borová 41, 010 01 Žilina, SK;
(210) 248-94

(111) **180 317**
(220) 01.02.1994
(442) 14.01.1998
(151) 20.04.1998
(180) 01.02.2004
(730) **Zátka - Pražské sodovkárny**, Přívozní 2a, 170 00 Praha 7 - Holešovice, CZ;
(210) 268-94

(111) **180 318**
(220) 01.02.1994
(442) 14.01.1998
(151) 20.04.1998
(180) 01.02.2004
(730) **Zátka - Pražské sodovkárny**, Přívozní 2a, 170 00 Praha 7 - Holešovice, CZ;
(210) 269-94

(111) **180 319**
(220) 10.02.1994
(442) 14.01.1998
(151) 20.04.1998
(180) 10.02.2004
(730) **Beňko Miloslav, Ing.**, Bottova 5, 010 01 Žilina, SK;
(210) 348-94

(111) **180 320**
(220) 15.02.1994
(442) 14.01.1998
(151) 20.04.1998
(180) 15.02.2004

- (730) **Petrák Ľubomír, Ing.**, 925 25 Hurbanova Ves 12, SK;
(210) 380-94
-
- (111) **180 321**
(220) 21.02.1994
(442) 14.01.1998
(151) 20.04.1998
(180) 21.02.2004
(730) **MasterCard International Incorporated**, 888 Seventh Avenue, New York, New York 10106, US;
(210) 411-94
-
- (111) **180 322**
(220) 22.02.1994
(442) 14.01.1998
(151) 20.04.1998
(180) 22.02.2004
(730) **GALENA, a. s.**, 747 70 Opava - Komárov, CZ;
(210) 426-94
-
- (111) **180 323**
(220) 28.02.1994
(442) 14.01.1997
(151) 20.04.1998
(180) 28.02.2004
(730) **Brněnské veletrhy a výstavy, a. s.**, 660 91 Brno, CZ;
(210) 472-94
-
- (111) **180 324**
(220) 28.02.1994
(442) 14.01.1998
(151) 20.04.1998
(180) 28.02.2004
(730) **AURUS, spol. s r. o.**, Trnavská 80, 821 02 Bratislava, SK;
(210) 481-94
-
- (111) **180 325**
(220) 07.03.1994
(310) 85988
(320) 24.01.1994
(330) CZ
(442) 14.01.1998
(151) 20.04.1998
(180) 07.03.2004
(730) **EMKO, spol. s r. o.**, Pastviny 594, 671 67 Hrušovany nad Jevišovkou, CZ;
(210) 541-94
-
- (111) **180 326**
(220) 17.03.1994
(442) 14.01.1998
(151) 20.04.1998
(180) 17.03.2004
(730) **Aktiebolaget Astra**, Kvarnbergagatan 16, S-151 86 Södertälje, SE;
-
- (210) 637-94
-
- (111) **180 327**
(220) 18.03.1994
(442) 14.01.1998
(151) 20.04.1998
(180) 18.03.2004
(730) **E. I. du Pont de Nemours and Company**, 1007 Market Street, Wilmington, Delaware 19898, US;
(210) 639-94
-
- (111) **180 328**
(220) 12.04.1994
(442) 14.01.1998
(151) 20.04.1998
(180) 12.04.2004
(730) **E. R. SQUIBB & SONS, INC.**, spoločnosť zriadená podľa zákonov štátu Delaware, Lawrenceville-Princeton Road, Princeton, New Jersey 08540, US;
(210) 645-94
-
- (111) **180 330**
(220) 27.04.1994
(442) 14.01.1998
(151) 20.04.1998
(180) 27.04.2004
(730) **TATRACHEMA, výrobné družstvo, Trnava**, Bulharská 40, 917 76 Trnava, SK;
(210) 959-94
-
- (111) **180 331**
(220) 27.04.1994
(442) 14.01.1998
(151) 20.04.1998
(180) 27.04.2004
(730) **Norsk Hydro a. s.**, 0240 Oslo, NO;
(210) 960-94
-
- (111) **180 332**
(220) 27.04.1994
(442) 14.01.1997
(151) 20.04.1998
(180) 27.04.2004
(730) **Japan Tobacco Inc.**, 12-62, Higashi-Shinagawa 4-chome, Shinagawa-ku, Tokyo, JP;
(210) 961-94
-
- (111) **180 333**
(220) 27.04.1994
(442) 14.01.1998
(151) 20.04.1998
(180) 27.04.2004
(730) **Japan Tobacco Inc.**, 12-62, Higashi-Shinagawa 4-chome, Shinagawa-ku, Tokyo, JP;
(210) 962-94
-
- (111) **180 334**
(220) 12.05.1994

(442) 14.01.1998

(151) 20.04.1998

(180) 12.05.2004

(730) **DRUCHEMA, družstvo pro chemickou výrobu a služby**, Václavské náměstí 14, 111 66 Praha 1, CZ;

(210) 1130-94

(111) **180 335**

(220) 13.05.1994

(442) 14.01.1998

(151) 20.04.1998

(180) 13.05.2004

(730) **Keselý Ján**, Osadná 3, 831 03 Bratislava, SK;

(210) 1133-94

(111) **180 336**

(220) 16.05.1994

(442) 14.01.1998

(151) 20.04.1998

(180) 16.05.2004

(730) **TD Clima, spol. s r. o.**, Holandská 14, Praha 10, CZ;

(210) 1138-94

(111) **180 337**

(220) 21.03.1994

(442) 14.01.1998

(151) 20.04.1998

(180) 21.03.2004

(730) **MONA, spol. s r. o.**, Žitná 18, 120 79 Praha 2, CZ;

(210) 1259-94

(111) **180 338**

(220) 31.05.1994

(442) 14.01.1998

(151) 20.04.1998

(180) 31.05.2004

(730) **Monsanto Company**, 800 North Lindbergh Boulevard, St. Louis, Missouri 63167, US;

(210) 1267-94

(111) **180 339**

(220) 31.05.1994

(442) 14.01.1998

(151) 20.04.1998

(180) 31.05.2004

(730) **Monsanto Company**, 800 North Lindbergh Boulevard, St. Louis, Missouri 63167, US;

(210) 1269-94

(111) **180 340**

(220) 31.05.1994

(442) 14.01.1998

(151) 20.04.1998

(180) 31.05.2004

(730) **Monsanto Company**, 800 North Lindbergh Boulevard, St. Louis, Missouri 63167, US;

(210) 1271-94

(111) **180 341**

(220) 31.05.1994

(442) 14.01.1998

(151) 20.04.1998

(180) 31.05.2004

(730) **Monsanto Company**, 800 North Lindbergh Boulevard, St. Louis, Missouri 63167, US;

(210) 1272-94

(111) **180 342**

(220) 31.05.1994

(442) 14.01.1998

(151) 20.04.1998

(180) 31.05.2004

(730) **ACROMA, s. r. o.**, Na obci 84, 257 51 Bystřice u Benešova, CZ;

(210) 1275-94

(111) **180 343**

(220) 31.05.1994

(442) 14.01.1998

(151) 20.04.1998

(180) 31.05.2004

(730) **Čokoládovny, a. s.**, Modřanská 27, 143 20 Praha 4-Modřany, CZ;

(210) 1276-94

(111) **180 344**

(220) 31.05.1994

(442) 14.01.1998

(151) 20.04.1998

(180) 31.05.2004

(730) **Canadelle, Inc.**, 4405 Metropolitan Blvd. East, Montreal, Quebec, CA;

(210) 1277-94

(111) **180 345**

(220) 31.05.1994

(442) 14.01.1998

(151) 20.04.1998

(180) 31.05.2004

(730) **A. C. Nielsen Company**, Northbrook, Illinois 60062-6288, US;

(210) 1278-94

(111) **180 346**

(220) 31.05.1994

(442) 14.01.1998

(151) 20.04.1998

(180) 31.05.2004

(730) **Bel-Ray Company, Inc.**, Farmingdale, New Jersey 07727, US;

(210) 1279-94

(111) **180 347**

(220) 31.05.1994

- (442) 14.01.1998
(151) 20.04.1998
(180) 31.05.2004
(730) **Bel-Ray Company, Inc.**, Farmingdale, New Jersey 07727, US;
(210) 1280-94
-
- (111) **180 348**
(220) 01.06.1994
(442) 14.01.1998
(151) 20.04.1998
(180) 01.06.2004
(730) **Investiční společnost EXPANDIA, a. s.**, Kodaňská 46, 100 10 Praha 10, CZ;
(210) 1288-94
-
- (111) **180 349**
(220) 02.06.1994
(442) 14.01.1998
(151) 20.04.1998
(180) 02.06.2004
(730) **Dudová Tatiana - SLOVAKIPATENT, Patentová a známková kancelária**, Piaristická 9, 911 01 Trenčín, SK;
(210) 1297-94
-
- (111) **180 350**
(220) 02.06.1994
(442) 14.01.1998
(151) 20.04.1998
(180) 02.06.2004
(730) **NIPPON KAYAKU KABUSHIKI KAISHA**, 11-2, Fujimi 1-chome, Chiyoda-ku, Tokyo, JP;
(210) 1298-94
-
- (111) **180 351**
(220) 13.06.1994
(442) 14.01.1998
(151) 20.04.1998
(180) 13.06.2004
(730) **Praxipharma, spol. s r. o.**, Votrubova 11/a, 821 09 Bratislava, SK;
(210) 1358-94
-
- (111) **180 352**
(220) 14.06.1994
(442) 14.01.1998
(151) 20.04.1998
(180) 14.06.2004
(730) **WARNER MUSIC GROUP INC.**, spoločnosť zriadená podľa zákon štátu Delaware, 75 Rockefeller Plaza, New York, New York 10019, US;
(210) 1371-94
-
- (111) **180 353**
(220) 30.06.1994
(442) 14.01.1998
(151) 20.04.1998
- (180) 30.06.2004
(730) **Kromexim, a. s.**, Hulínská 2383, 767 01 Kroměříž, CZ;
(210) 1503-94
-
- (111) **180 354**
(220) 08.07.1994
(442) 14.01.1998
(151) 20.04.1998
(180) 08.07.2004
(730) **Bounty Services Limited**, Diss, Norfolk, IP22 3HH, GB;
(210) 1552-94
-
- (111) **180 355**
(220) 15.07.1994
(442) 14.01.1998
(151) 20.04.1998
(180) 15.07.2004
(730) **TRADAG, spol. s r. o.**, Velká Hradební 2316/90, 400 01 Ústí nad Labem, CZ;
(210) 1592-94
-
- (111) **180 356**
(220) 15.07.1994
(442) 14.01.1998
(151) 20.04.1998
(180) 15.07.2004
(730) **KHF Sports Oy**, Kaukjärvi, 30100 Forssa, FI;
(210) 1595-94
-
- (111) **180 357**
(220) 19.07.1994
(442) 14.01.1998
(151) 20.04.1998
(180) 19.07.2004
(730) **KSB, spol. s r. o.**, 362 26 Božičany, CZ;
(210) 1617-94
-
- (111) **180 358**
(220) 21.07.1994
(442) 14.01.1998
(151) 20.04.1998
(180) 21.07.2004
(730) **Slovácká Fruta, a. s.**, Na drahách 814, 686 04 Kunovice, CZ;
(210) 1646-94
-
- (111) **180 359**
(220) 21.07.1994
(442) 14.01.1998
(151) 20.04.1998
(180) 21.07.2004
(730) **Slovácká Fruta, a. s.**, Na drahách 814, 686 04 Kunovice, CZ;
(210) 1650-94

- (111) **180 360**
 (220) 02.08.1994
 (442) 14.01.1998
 (151) 20.04.1998
 (180) 02.08.2004
 (730) **KRAFT JACOBS SUCHARD AG (KRAFT JACOBS SUCHARD LTD) (KRAFT JACOBS SUCHARD, SA)**, 4-6 Klausstrasse, CH-8008 Zürich, CH;
 (210) 1733-94
-
- (111) **180 361**
 (220) 03.08.1994
 (310) 746.958
 (320) 04.02.1994
 (330) CA
 (442) 14.01.1998
 (151) 20.04.1998
 (180) 03.08.2004
 (730) **CANADIAN AGRA CORPORATION**, Kincardine, Ontario, CA;
 (210) 1756-94
-
- (111) **180 362**
 (220) 03.08.1994
 (442) 14.01.1998
 (151) 20.04.1998
 (180) 03.08.2004
 (730) **THE BOOTS COMPANY PLC**, Nottingham NG2 3AA, GB;
 (210) 1757-94
-
- (111) **180 363**
 (220) 03.08.1994
 (442) 14.01.1998
 (151) 20.04.1998
 (180) 03.08.2004
 (730) **Severochema, družstvo pro chemickou výrobu**, Vilová 333/2, 461 71 Liberec, CZ;
 (210) 1764-94
-
- (111) **180 364**
 (220) 18.08.1994
 (442) 14.01.1998
 (151) 20.04.1998
 (180) 18.08.2004
 (730) **RECKITT and COLMAN INC.**, 1655 Valley Road, Wayne, New Jersey, US;
 (210) 1899-94
-
- (111) **180 365**
 (220) 18.08.1994
 (442) 14.01.1998
 (151) 20.04.1998
 (180) 18.08.2004
 (730) **RECKITT and COLMAN INC.**, 1655 Valley Road, Wayne, New Jersey, US;
 (210) 1900-94
-
- (111) **180 366**
 (220) 23.08.1994
 (442) 14.01.1998
 (151) 20.04.1998
 (180) 23.08.2004
 (730) **NBA Properties, Inc.**, Olympic Tower Bldg., 645 Fifth Avenue, New York, New York 10022, US;
 (210) 1925-94
-
- (111) **180 367**
 (220) 23.08.1994
 (442) 14.01.1998
 (151) 20.04.1998
 (180) 23.08.2004
 (730) **Drahovzal Vilém**, Masarykova tř. 1597, 415 01 Teplice -Trnovany, CZ;
 (210) 1926-94
-
- (111) **180 368**
 (220) 12.09.1994
 (442) 14.01.1998
 (151) 20.04.1998
 (180) 12.09.2004
 (730) **SYLVAN LEARNING SYSTEMS, INC.**, 9135 Guilford Road, Columbia, Maryland 21046, US;
 (210) 2048-94
-
- (111) **180 369**
 (220) 14.09.1994
 (442) 14.01.1998
 (151) 20.04.1998
 (180) 14.09.2004
 (730) **Clairel Incorporated**, spoločnosť organizovaná a existujúca podľa zákonov štátu Delaware, 345 Park Avenue, New York, New York 10154, US;
 (210) 2101-94
-
- (111) **180 370**
 (220) 14.09.1994
 (442) 14.01.1998
 (151) 20.04.1998
 (180) 14.09.2004
 (730) **Lucent Technologies Inc., A Delaware Corporation**, 600 Mountain Avenue, Murray Hill, New Jersey 07974-0636, US;
 (210) 2102-94
-
- (111) **180 371**
 (220) 14.09.1994
 (442) 14.01.1998
 (151) 20.04.1998
 (180) 14.09.2004
 (730) **E. I. DUPONT DE NEMOURS AND COMPANY**, spoločnosť zriadená podľa zákonov štátu Delaware, 1007 Market Street, Wilmington, Delaware, US;
 (210) 2105-94
-

- (111) **180 372**
 (220) 14.09.1994
 (442) 14.01.1998
 (151) 20.04.1998
 (180) 14.09.2004
 (730) **E. I. DUPONT DE NEMOURS AND COMPANY**, spoločnosť zriadená podľa zákonov štátu Delaware, 1007 Market Street, Wilmington, Delaware, US;
 (210) 2106-94
-
- (111) **180 373**
 (220) 16.09.1994
 (442) 14.01.1998
 (151) 20.04.1998
 (180) 16.09.2004
 (730) **Conopco, Inc., doing business as Calvin Klein Cosmetics Company**, Trump Tower 725 Fifth Avenue, New York, New York 10022, US;
 (210) 2148-94
-
- (111) **180 373**
 (220) 16.09.1994
 (442) 14.01.1998
 (151) 20.04.1998
 (180) 16.09.2004
 (730) **Conopco, Inc., doing business as Calvin Klein Cosmetics Company**, Trump Tower 725 Fifth Avenue, New York, New York 10022, US;
 (210) 2148-94
-
- (111) **180 374**
 (220) 22.09.1994
 (442) 14.01.1998
 (151) 20.04.1998
 (180) 22.09.2004
 (730) **Malokarpatský vinársky podnik, a. s.**, Za dráhou 21, 902 20 Pezinok, SK;
 (210) 2193-94
-
- (111) **180 375**
 (220) 22.09.1994
 (442) 14.01.1998
 (151) 20.04.1998
 (180) 22.09.2004
 (730) **Robert Košiar**, Hrachová 30, 821 05 Bratislava, SK;
 (210) 2198-94
-
- (111) **180 376**
 (220) 26.10.1994
 (442) 14.01.1998
 (151) 20.04.1998
 (180) 26.10.2004
 (730) **TECHNOART, s. r. o.**, Domašská 15, 821 07 Bratislava, SK;
 (210) 2545-94
-
- (111) **180 377**
 (220) 04.11.1994
 (442) 14.01.1998
 (151) 20.04.1998
 (180) 04.11.2004
 (730) **Cabela's Inc.**, spoločnosť zriadená podľa zákonov štátu Nebraska, 812-13th Avenue, Sidney, Nebraska 69160, US;
 (210) 2627-94
-
- (111) **180 378**
 (220) 04.11.1994
 (442) 14.01.1998
 (151) 20.04.1998
 (180) 04.11.2004
 (730) **SAMUEL SMITH OLD BREWERY (TADCAS-TER)**, The Old Brewery, Tadcaster LS24 9SB, GB;
 (210) 2628-94
-
- (111) **180 379**
 (220) 04.11.1994
 (442) 14.01.1998
 (151) 20.04.1998
 (180) 04.11.2004
 (730) **WHITMAN'S CANDIES, INC.**, spoločnosť zriadená podľa zákonov štátu Missouri, 1000 Walnut, Kansas City, Missouri 64106, US;
 (210) 2629-94
-
- (111) **180 380**
 (220) 10.11.1994
 (442) 14.01.1998
 (151) 20.04.1998
 (180) 10.11.2004
 (730) **Pay TV Properties Limited**, Austrasse 27, FL-9490 Vaduz, LI;
 (210) 2674-94
-
- (111) **180 381**
 (220) 10.11.1994
 (310) 9091
 (320) 19.05.1994
 (330) LI
 (442) 14.01.1998
 (151) 20.04.1998
 (180) 10.11.2004
 (730) **Pay TV Properties Limited**, Austrasse 27, FL-9490 Vaduz, LI;
 (210) 2675-94
-
- (111) **180 382**
 (220) 10.11.1994
 (310) 9060
 (320) 19.05.1994
 (330) LI
 (442) 14.01.1998
 (151) 20.04.1998
 (180) 10.11.2004
 (730) **Pay TV Properties Limited**, Austrasse 27, FL-9490 Vaduz, LI;

- (210) 2676-94
-
- (111) **180 383**
 (220) 10.11.1994
 (310) 9056
 (320) 19.05.1994
 (330) LI
 (442) 14.01.1998
 (151) 20.04.1998
 (180) 10.11.2004
 (730) **Pay TV Properties Limited**, Austrasse 27, FL-9490 Vaduz, LI;
 (210) 2677-94
-
- (111) **180 384**
 (220) 10.11.1994
 (310) 9090
 (320) 19.05.1994
 (330) LI
 (442) 14.01.1998
 (151) 20.04.1998
 (180) 10.11.2004
 (730) **Pay TV Properties Limited**, Austrasse 27, FL-9490 Vaduz, LI;
 (210) 2678-94
-
- (111) **180 385**
 (220) 11.11.1994
 (442) 14.01.1998
 (151) 20.04.1998
 (180) 11.11.2004
 (730) **Vojenská zdravotná poisťovňa**, Kutuzovova 8, 832 47 Bratislava, SK;
 (210) 2682-94
-
- (111) **180 386**
 (220) 15.11.1994
 (442) 14.01.1998
 (151) 20.04.1998
 (180) 15.11.2004
 (730) **Carhartt, Inc.**, Three Parklane Blvd., Dearborn, Michigan 48121, US;
 (210) 2720-94
-
- (111) **180 387**
 (220) 16.11.1994
 (442) 14.01.1998
 (151) 20.04.1998
 (180) 16.11.2004
 (730) **TRIKOTA, a. s.**, J. Zigmundika 296/6, 922 03 Vrbové, SK;
 (210) 2754-94
-
- (111) **180 388**
 (220) 15.06.1993
 (442) 14.01.1998
 (151) 20.04.1998
 (180) 15.06.2003
 (730) **St. Nicolaus, a. s.**, Ul. 1. mája 113, 031 28
- Liptovský Mikuláš, SK;
 (210) 963-93
-
- (111) **180 389**
 (220) 12.12.1995
 (442) 14.01.1998
 (151) 20.04.1998
 (180) 12.12.2005
 (730) **DEVA, akciová spoločnosť, Trebišov**, Cukrovarská 502, 075 01 Trebišov, SK;
 (210) 3528-95
-
- (111) **180 390**
 (220) 12.09.1997
 (442) 14.01.1998
 (151) 20.04.1998
 (180) 12.09.2007
 (730) **ISS Bratislava, s. r. o.**, Račianska 66, 832 64 Bratislava, SK;
 (210) 2617-97
-
- (111) **180 391**
 (220) 23.10.1996
 (442) 14.01.1998
 (151) 20.04.1998
 (180) 23.10.2006
 (730) **NETA, s. r. o.**, Vajanského 168/42, 020 01 Púchov, SK;
 (210) 2782-96
-
- (111) **180 392**
 (220) 24.02.1997
 (442) 14.01.1998
 (151) 20.04.1998
 (180) 24.02.2007
 (730) **VZT - Vzduchotechnika, a. s.**, Trenčianska 17, 915 34 Nové Mesto nad Váhom, SK;
 (210) 575-97
-
- (111) **180 393**
 (220) 27.08.1997
 (442) 14.01.1998
 (151) 20.04.1998
 (180) 27.08.2007
 (730) **European Business & Development, a. s.**, Matejkova 20, 841 05 Bratislava, SK;
 (210) 2464-97
-
- (111) **180 394**
 (220) 27.08.1997
 (442) 14.01.1998
 (151) 20.04.1998
 (180) 27.08.2007
 (730) **European Business & Development, a. s.**, Matejkova 20, 841 05 Bratislava, SK;
 (210) 2465-97

- (111) **180 395**
 (220) 08.09.1997
 (442) 14.01.1998
 (151) 20.04.1998
 (180) 08.09.2007
 (730) **E. M. C. O. Hygiene, spol. s r. o.**, Podzáhradná 74,
 820 14 Bratislava, SK;
 (210) 2536-97
-
- (111) **180 396**
 (220) 14.08.1991
 (442) 14.01.1998
 (151) 23.04.1998
 (180) 14.08.2001
 (730) **ASKO, spol. s r. o.**, Šternberkova 8, 170 00 Praha
 7, CZ;
 (210) 63207
-
- (111) **180 397**
 (220) 19.06.1992
 (442) 14.01.1998
 (151) 23.04.1998
 (180) 19.06.2002
 (730) **Burza cenných papierov v Bratislave, a. s.**,
 Vysoká 17, 811 06 Bratislava, SK;
 (210) 69451
-
- (111) **180 398**
 (220) 19.06.1992
 (442) 14.01.1998
 (151) 23.04.1998
 (180) 19.06.2002
 (730) **Burza cenných papierov v Bratislave, a. s.**,
 Vysoká 17, 811 06 Bratislava, SK;
 (210) 69452
-
- (111) **180 399**
 (220) 16.07.1992
 (442) 14.01.1998
 (151) 23.04.1998
 (180) 16.07.2002
 (730) **Čermák Jan**, Jugoslávských partyzánů 23, 160 00
 Praha 6, CZ;
 (210) 70303
-
- (111) **180 400**
 (220) 31.08.1992
 (442) 14.01.1998
 (151) 23.04.1998
 (180) 31.08.2002
 (730) **The Procter & Gamble Company**, spoločnosť
 zriadená podľa zákonov štátu Ohio, One Procter &
 Gamble Plaza, Cincinnati, Ohio, US;
 (210) 71475
-
- (111) **180 401**
 (220) 22.10.1992
 (442) 14.01.1998
 (151) 23.04.1998
- (180) 22.10.2002
 (730) **NIMEX, spol. s r. o.**, Chmeľová dolina 88, 949 01
 Nitra, SK;
 (210) 72485
-
- (111) **180 402**
 (220) 13.11.1992
 (442) 14.01.1998
 (151) 23.04.1998
 (180) 13.11.2002
 (730) **KVADRANT, spol. s r. o.**, Pechova 44, 615 00
 Brno, CZ;
 (210) 72978
-
- (111) **180 403**
 (220) 12.07.1993
 (442) 14.01.1998
 (151) 23.04.1998
 (180) 12.07.2003
 (730) **MARS Inc.**, spoločnosť zriadená podľa zákonov
 štátu Delaware, McLean, Virginia, US;
 (210) 1162-93
-
- (111) **180 404**
 (220) 12.07.1993
 (442) 14.01.1998
 (151) 23.04.1998
 (180) 12.07.2003
 (730) **MARS Inc.**, spoločnosť zriadená podľa zákonov
 štátu Delaware, McLean, Virginia, US;
 (210) 1163-93
-
- (111) **180 405**
 (220) 22.07.1993
 (442) 14.01.1998
 (151) 23.04.1998
 (180) 22.07.2003
 (730) **Výskumný ústav zväračský**, Račianska 71, 832 59
 Bratislava, SK;
 (210) 1227-93
-
- (111) **180 406**
 (220) 26.07.1993
 (442) 14.01.1998
 (151) 23.04.1998
 (180) 26.07.2003
 (730) **BIOPO Leopoldov, s. r. o.**, Trnavská cesta, 920 41
 Leopoldov, SK;
 (210) 1249-93
-
- (111) **180 407**
 (220) 28.07.1993
 (442) 14.01.1998
 (151) 23.04.1998
 (180) 28.07.2003
 (730) **ALLIED DOMECQ SPIRITS & WINE LIM-
 TED**, The pavilions, Bridgwater Road, Bedminster
 Down, Bristol BS13 8AR, GB;

(210) 1264-93

(111) **180 408**

(220) 29.07.1993

(442) 14.01.1998

(151) 23.04.1998

(180) 29.07.2003

(730) **Regeneron Pharmaceuticals, Inc.**, Tarrytown,
New York 10691 - 6707, US;

(210) 1273-93

(111) **180 409**

(220) 02.08.1993

(442) 14.01.1998

(151) 23.04.1998

(180) 02.08.2003

(730) **ProPublicum, spol. s r. o.**, Pribinova 25, 810 11
Bratislava, SK;

(210) 1288-93

(111) **180 410**

(220) 27.08.1993

(442) 14.01.1998

(151) 23.04.1998

(180) 27.08.2003

(730) **Lifestyle Brands, Ltd.**, spoločnosť zriadená podľa
zákonov štátu Delaware, 680 North Lake Shore
Drive, Chicago, Illinois 60611, US;

(210) 1511-93

(111) **180 411**

(220) 05.10.1993

(442) 14.01.1998

(151) 23.04.1998

(180) 05.10.2003

(730) **Polášek Slaviš - FIRMA BOSS**, Čechova 144,
756 61 Rožnov pod Radhoštěm, CZ;

(210) 1792-93

(111) **180 412**

(220) 05.10.1993

(442) 14.01.1998

(151) 23.04.1998

(180) 05.10.2003

(730) **Polášek Slaviš - FIRMA BOSS**, Čechova 144,
756 61 Rožnov pod Radhoštěm, CZ;

(210) 1793-93

(111) **180 413**

(220) 22.11.1993

(442) 14.01.1998

(151) 23.04.1998

(180) 22.11.2003

(730) **Joh. A. Benckiser GmbH**, Ludwigshafen, DE;

(210) 2121-93

(111) **180 414**

(220) 06.12.1993

(442) 14.01.1998

(151) 23.04.1998

(180) 06.12.2003

(730) **FRIGOTECH, spol. s r. o.**, Jakubovo nám.12, 814
09 Bratislava, SK;

(210) 2249-93

(111) **180 415**

(220) 20.01.1994

(442) 14.01.1998

(151) 23.04.1998

(180) 20.01.2004

(730) **MARS INC.**, spoločnosť zriadená podľa zákonov
štátu Delaware, McLean, Virginia 22101-3883, US;

(210) 117-94

(111) **180 416**

(220) 20.01.1994

(442) 14.01.1998

(151) 23.04.1998

(180) 20.01.2004

(730) **BUSH BOAKE ALLEN LIMITED**, Blackhorse
Lane, London, GB;

(210) 118-94

(111) **180 417**

(220) 20.01.1994

(442) 14.01.1998

(151) 23.04.1998

(180) 20.01.2004

(730) **BUSH BOAKE ALLEN LIMITED**, Blackhorse
Lane, London, GB;

(210) 119-94

(111) **180 418**

(220) 20.01.1994

(442) 14.01.1998

(151) 23.04.1998

(180) 20.01.2004

(730) **BUSH BOAKE ALLEN LIMITED**, Blackhorse
Lane, London, GB;

(210) 120-94

(111) **180 419**

(220) 16.02.1994

(442) 14.01.1998

(151) 23.04.1998

(180) 16.02.2004

(730) **REHA SLOVAKIA, s. r. o.**, Horova 18, 841 07
Bratislava, SK;

(210) 388-94

(111) **180 420**

(220) 21.02.1994

(442) 14.01.1998

(151) 23.04.1998

(180) 21.02.2004

(730) **Mine O' Mine, Inc.**, 1875 Century Park East 12th
Floor, Los Angeles, California 90067, US;

(210) 417-94

- (111) **180 421**
 (220) 18.03.1994
 (442) 14.01.1998
 (151) 23.04.1998
 (180) 18.03.2004
 (730) **ISO-PAP Gebrauchtpapier + recyclingfähige Produkte GmbH**, D-86035 Augsburg, DE;
 (210) 643-94
- (111) **180 422**
 (220) 18.03.1994
 (442) 14.01.1998
 (151) 23.04.1998
 (180) 18.03.2004
 (730) **E. R. SQUIBB & SONS, INC.**, spoločnosť zriadená podľa zákonov štátu Delaware, Lawrenceville-Princeton Road, Princeton, New Jersey 08540, US;
 (210) 646-94
- (111) **180 423**
 (220) 18.03.1994
 (442) 14.01.1998
 (151) 23.04.1998
 (180) 18.03.2004
 (730) **E. R. SQUIBB & SONS, INC.**, spoločnosť zriadená podľa zákonov štátu Delaware, Lawrenceville-Princeton Road, Princeton, New Jersey 08540, US;
 (210) 647-94
- (111) **180 424**
 (220) 18.03.1994
 (442) 14.01.1998
 (151) 23.04.1998
 (180) 18.03.2004
 (730) **E. R. SQUIBB & SONS, INC.**, spoločnosť zriadená podľa zákonov štátu Delaware, Lawrenceville-Princeton Road, Princeton, New Jersey 08540, US;
 (210) 648-94
- (111) **180 425**
 (220) 21.03.1994
 (442) 14.01.1998
 (151) 23.04.1998
 (180) 21.03.2004
 (730) **MONSANTO COMPANY**, 800 North Lindbergh Boulevard, St. Louis, Missouri 63167, US;
 (210) 658-94
- (111) **180 426**
 (220) 22.03.1994
 (442) 14.01.1998
 (151) 23.04.1998
 (180) 22.03.2004
 (730) **ORIENT WATCH INDUSTRIAL CO., LTD.**, 300-18, Sungsoo-Dong 2Ka, Sungdong-ku, Seoul, KR;
 (210) 660-94
- (111) **180 427**
 (220) 22.03.1994
 (442) 14.01.1998
 (151) 23.04.1998
 (180) 22.03.2004
 (730) **Roudnické strojírnny a slévárny, a. s.**, Kratochvílova 1107, 413 22 Roudnice nad Labem, CZ;
 (210) 661-94
- (111) **180 428**
 (220) 24.03.1994
 (442) 14.01.1998
 (151) 23.04.1998
 (180) 24.03.2004
 (730) **Tommy Hilfiger Licensing, Inc.**, 913 N. Market Street, Wilmington, Delaware 19801, US;
 (210) 673-94
- (111) **180 429**
 (220) 24.03.1994
 (442) 14.01.1998
 (151) 23.04.1998
 (180) 24.03.2004
 (730) **BAREST, spol. s r. o.**, Športová 1, 945 01 Komárno, SK;
 (210) 674-94
- (111) **180 430**
 (220) 25.03.1994
 (310) 94-87852
 (320) 17.03.1994
 (330) CZ
 (442) 14.01.1998
 (151) 23.04.1998
 (180) 25.03.2004
 (730) **AKUMA, a. s.**, Nádražní 84, 293 62 Mladá Boleslav, CZ;
 (210) 683-94
- (111) **180 431**
 (220) 25.03.1994
 (442) 14.01.1998
 (151) 23.04.1998
 (180) 25.03.2004
 (730) **UNITED DISTILLERS p. l. c.**, Distillers House, 33 Ellersly Road, Edinburgh EH12 6JW, Scotland, GB;
 (210) 687-94
- (111) **180 432**
 (220) 28.03.1994
 (442) 14.01.1998
 (151) 23.04.1998
 (180) 28.03.2004
 (730) **Karabáš Jozef**, Zborovská 6, 040 01 Košice, SK;
 (210) 693-94
- (111) **180 433**
 (220) 28.03.1994

(442) 14.01.1998
 (151) 23.04.1998
 (180) 28.03.2004
 (730) **COLGATE - PALMOLIVE COMPANY**, spoločnosť zriadená podľa zákonov štátu Delaware, 300 Park Avenue, New York, NY 10022, US;
 (210) 696-94

(111) **180 434**
 (220) 28.03.1994
 (442) 14.01.1998
 (151) 23.04.1998
 (180) 28.03.2004
 (730) **COLGATE - PALMOLIVE COMPANY**, spoločnosť zriadená podľa zákonov štátu Delaware, 300 Park Avenue, New York, NY 10022, US;
 (210) 697-94

(111) **180 435**
 (220) 15.04.1994
 (442) 14.01.1998
 (151) 23.04.1998
 (180) 15.04.2004
 (730) **DIAMOND WALNUT GROWERS, INC.**, Stockton, California, US;
 (210) 887-94

(111) **180 436**
 (220) 21.04.1994
 (442) 14.01.1998
 (151) 23.04.1998
 (180) 21.04.2004
 (730) **Worldwide Brands, Inc.**, 1209 Orange Street, Wilmington, Delaware, US;
 (210) 932-94

(111) **180 437**
 (220) 21.04.1994
 (442) 14.01.1998
 (151) 23.04.1998
 (180) 21.04.2004
 (730) **NEUTROGENA CORPORATION**, spoločnosť zriadená podľa zákonov štátu Delaware, 5760 West 96th Street, Los Angeles, California 90045, US;
 (210) 941-94

(111) **180 438**
 (220) 21.04.1994
 (442) 14.01.1998
 (151) 23.04.1998
 (180) 21.04.2004
 (730) **NEUTROGENA CORPORATION**, spoločnosť zriadená podľa zákonov štátu Delaware, 5760 West 96th Street, Los Angeles, California 90045, US;
 (210) 942-94

(111) **180 439**
 (220) 22.04.1994
 (442) 14.01.1998

(151) 23.04.1998
 (180) 22.04.2004
 (730) **American Cyanamid Company**, One Cyanamid Plaza, Wayne, New Jersey 07470, US;
 (210) 944-94

(111) **180 440**
 (220) 22.04.1994
 (442) 14.01.1998
 (151) 23.04.1998
 (180) 22.04.2004
 (730) **Yazaki Corporation**, 17 Floor, Mita Kokusai Bldg., No 1-4-28, Mita, Minato-ku, Tokyo, JP;
 (210) 945-94

(111) **180 441**
 (220) 22.04.1994
 (442) 14.01.1998
 (151) 23.04.1998
 (180) 22.04.2004
 (730) **JUMA Verwaltungs GmbH & Co. Natursteinwerke KG**, D - 85137 Gungolding - Altmühltal, DE;
 (210) 947-94

(111) **180 442**
 (220) 27.04.1994
 (310) 1566569
 (320) 24.03.1994
 (330) GB
 (442) 14.01.1998
 (151) 23.04.1998
 (180) 27.04.2004
 (730) **SMITHKLINE BEECHAM BIOLOGICALS S. A.**, Rue de l'Institut 89, B - 1330 Rixensart, BE;
 (210) 964-94

(111) **180 443**
 (220) 28.04.1994
 (442) 14.01.1998
 (151) 23.04.1998
 (180) 28.04.2004
 (730) **EXUNACO, a. s.**, Čierne blato 38, 935 05 Pukanec, SK;
 (210) 970-94

(111) **180 444**
 (220) 29.04.1994
 (310) 88734
 (320) 18.04.1994
 (330) CZ
 (442) 14.01.1998
 (151) 23.04.1998
 (180) 29.04.2004
 (730) **Palírna u Zeleného stromu - Starorežná Prostějov, komanditní společnost**, Dykova 1, 796 97 Prostějov, CZ;
 (210) 995-94

- (111) **180 445**
 (220) 29.04.1994
 (310) 88945
 (320) 26.04.1994
 (330) CZ
 (442) 14.01.1998
 (151) 23.04.1998
 (180) 29.04.2004
 (730) **Palírna u Zeleného stromu - Starorežná Prostějov, komanditní společnost, Dykova 1, 796 97 Prostějov, CZ;**
 (210) 996-94
-
- (111) **180 446**
 (220) 29.04.1994
 (310) 88735
 (320) 18.04.1994
 (330) CZ
 (442) 14.01.1998
 (151) 23.04.1998
 (180) 29.04.2004
 (730) **Palírna u Zeleného stromu - Starorežná Prostějov, komanditní společnost, Dykova 1, 796 97 Prostějov, CZ;**
 (210) 997-94
-
- (111) **180 447**
 (220) 29.04.1994
 (310) 88736
 (320) 18.04.1994
 (330) CZ
 (442) 14.01.1998
 (151) 23.04.1998
 (180) 29.04.2004
 (730) **Palírna u Zeleného stromu - Starorežná Prostějov, komanditní společnost, Dykova 1, 796 97 Prostějov, CZ;**
 (210) 998-94
-
- (111) **180 448**
 (220) 29.04.1994
 (310) 88737
 (320) 18.04.1994
 (330) CZ
 (442) 14.01.1998
 (151) 23.04.1998
 (180) 29.04.2004
 (730) **Palírna u Zeleného stromu - Starorežná Prostějov, komanditní společnost, Dykova 1, 796 97 Prostějov, CZ;**
 (210) 999-94
-
- (111) **180 449**
 (220) 29.04.1994
 (310) 88738
 (320) 18.04.1994
 (330) CZ
 (442) 14.01.1998
 (151) 23.04.1998
 (180) 29.04.2004
 (730) **Palírna u Zeleného stromu - Starorežná Prostějov, komanditní společnost, Dykova 1, 796 97 Prostějov, CZ;**
 (210) 1000-94
-
- (111) **180 450**
 (220) 29.04.1994
 (310) 88996
 (320) 27.04.1994
 (330) CZ
 (442) 14.01.1998
 (151) 23.04.1998
 (180) 29.04.2004
 (730) **Palírna u Zeleného stromu - Starorežná Prostějov, komanditní společnost, Dykova 1, 796 97 Prostějov, CZ;**
 (210) 1003-94
-
- (111) **180 451**
 (220) 10.05.1994
 (442) 14.01.1998
 (151) 23.04.1998
 (180) 10.05.2004
 (730) **Ringier ČR, a. s., Domažlická 11, 130 00 Praha 3, CZ;**
 (210) 1110-94
-
- (111) **180 452**
 (220) 11.05.1994
 (442) 14.01.1998
 (151) 23.04.1998
 (180) 11.05.2004
 (730) **Sankt Johann, spol. s r. o., Pod Stráňou 101, 032 03 Liptovský Ján, SK;**
 (210) 1118-94
-
- (111) **180 453**
 (220) 27.05.1994
 (442) 14.01.1998
 (151) 23.04.1998
 (180) 27.05.2004
 (730) **Palírna u Zeleného stromu - Starorežná Prostějov, komanditní společnost, Dykova 1, 796 97 Prostějov, CZ;**
 (210) 1228-94
-
- (111) **180 454**
 (220) 27.05.1994
 (442) 14.01.1998
 (151) 23.04.1998
 (180) 27.05.2004
 (730) **Palírna u Zeleného stromu - Starorežná Prostějov, komanditní společnost, Dykova 1, 796 97 Prostějov, CZ;**
 (210) 1229-94
-
- (111) **180 455**
 (220) 27.05.1994
 (442) 14.01.1998
 (151) 23.04.1998

- (180) 27.05.2004
 (730) **Palírna u Zeleného stromu - Starorežná Prostějov, komanditní společnost**, Dykova 1, 796 97 Prostějov, CZ;
 (210) 1230-94
-
- (111) **180 456**
 (220) 27.05.1994
 (442) 14.01.1998
 (151) 23.04.1998
 (180) 27.05.2004
 (730) **Palírna u Zeleného stromu - Starorežná Prostějov, komanditní společnost**, Dykova 1, 796 97 Prostějov, CZ;
 (210) 1231-94
-
- (111) **180 457**
 (220) 27.05.1994
 (442) 14.01.1998
 (151) 23.04.1998
 (180) 27.05.2004
 (730) **Palírna u Zeleného stromu - Starorežná Prostějov, komanditní společnost**, Dykova 1, 796 97 Prostějov, CZ;
 (210) 1232-94
-
- (111) **180 458**
 (220) 27.05.1994
 (442) 14.01.1998
 (151) 23.04.1998
 (180) 27.05.2004
 (730) **Palírna u Zeleného stromu - Starorežná Prostějov, komanditní společnost**, Dykova 1, 796 97 Prostějov, CZ;
 (210) 1233-94
-
- (111) **180 459**
 (220) 27.05.1994
 (442) 14.01.1998
 (151) 23.04.1998
 (180) 27.05.2004
 (730) **Palírna u Zeleného stromu - Starorežná Prostějov, komanditní společnost**, Dykova 1, 796 97 Prostějov, CZ;
 (210) 1234-94
-
- (111) **180 460**
 (220) 31.05.1994
 (442) 14.01.1998
 (151) 23.04.1998
 (180) 31.05.2004
 (730) **Katerinčin Marián**, Dulov 187, 018 52 Dulov, SK;
 (210) 1236-94
-
- (111) **180 461**
 (220) 30.05.1994
 (442) 14.01.1998
 (151) 23.04.1998
 (180) 30.05.2004
- (730) **EDUSCHO, spol. s r. o.**, Limbová ul. č. 12, 833 28 Bratislava, SK;
 (210) 1241-94
-
- (111) **180 462**
 (220) 30.05.1994
 (442) 14.01.1998
 (151) 23.04.1998
 (180) 30.05.2004
 (730) **Riker Laboratories, Inc.**, spoločnosť zriadená podľa zákonov štátu Delaware, 100 West Tenth Street, Wilmington, Delaware 19801, US;
 (210) 1248-94
-
- (111) **180 463**
 (220) 30.05.1994
 (442) 14.01.1998
 (151) 23.04.1998
 (180) 30.05.2004
 (730) **Riker Laboratories, Inc.**, spoločnosť zriadená podľa zákonov štátu Delaware, 100 West Tenth Street, Wilmington, Delaware 19801, US;
 (210) 1249-94
-
- (111) **180 464**
 (220) 30.05.1994
 (442) 14.01.1998
 (151) 23.04.1998
 (180) 30.05.2004
 (730) **Prolong, s. r. o.**, Doležalova 1013, 198 00 Praha 9, CZ;
 (210) 1250-94
-
- (111) **180 465**
 (220) 30.05.1994
 (442) 14.01.1998
 (151) 23.04.1998
 (180) 30.05.2004
 (730) **SEMIC-SLOVART, a. s.**, Drieňova 3, 826 19 Bratislava, SK;
 (210) 1251-94
-
- (111) **180 466**
 (220) 30.05.1994
 (442) 14.01.1998
 (151) 23.04.1998
 (180) 30.05.2004
 (730) **CENTROGEL, s. r. o.**, Kollárova 53, 036 01 Martin, SK;
 (210) 1254-94
-
- (111) **180 467**
 (220) 30.05.1994
 (442) 14.01.1998
 (151) 23.04.1998
 (180) 30.05.2004
 (730) **CENTROGEL, s. r. o.**, Kollárova 53, 036 01 Martin, SK;
 (210) 1255-94

- (111) **180 468**
 (220) 31.05.1994
 (442) 14.01.1998
 (151) 23.04.1998
 (180) 31.05.2004
 (730) **Canadelle, Inc.**, 4405 Metropolitan Blvd. East, Montreal, Quebec, CA;
 (210) 1281-94
- (111) **180 469**
 (220) 15.06.1994
 (442) 14.01.1998
 (151) 23.04.1998
 (180) 15.06.2004
 (730) **Nippon Kayaku Kabushiki Kaisha**, 11-2, Fujimi 1-chome,, Chiyoda-ku, Tokyo, JP;
 (210) 1384-94
- (111) **180 470**
 (220) 15.06.1994
 (442) 14.01.1998
 (151) 23.04.1998
 (180) 15.06.2004
 (730) **GENERAL MILLS, INC.**, spoločnosť zriadená podľa zákonov štátu Delaware, Number One General Mills Boulevard, Minneapolis, Minnesota 55426, US;
 (210) 1385-94
- (111) **180 471**
 (220) 15.06.1994
 (442) 14.01.1998
 (151) 23.04.1998
 (180) 15.06.2004
 (730) **ASTRID T.M., a. s.**, U průhonu 10, 170 04 Praha 7, CZ;
 (210) 1386-94
- (111) **180 472**
 (220) 15.07.1994
 (442) 14.01.1998
 (151) 23.04.1998
 (180) 15.07.2004
 (730) **HUSCO INTERNATIONAL, INC.**, spoločnosť zriadená podľa zákonov štátu Delaware, Waukesha, Wisconsin, US;
 (210) 1598-94
- (111) **180 473**
 (220) 03.08.1994
 (442) 14.01.1998
 (151) 23.04.1998
 (180) 03.08.2004
 (730) **WORLD INVESTMENT COMPANY LIMITED**, Windsor House, 50 Victoria Street, London SW1H 0NL, GB;
 (210) 1758-94
- (111) **180 474**
 (220) 23.08.1994
 (310) 87467
 (320) 03.03.1994
 (330) CZ
 (442) 14.01.1998
 (151) 23.04.1998
 (180) 23.08.2004
 (730) **EDITEL CZ, a. s.**, Pod pramenem 3, 140 00 Praha 4, CZ;
 (210) 1918-94
- (111) **180 475**
 (220) 08.09.1994
 (442) 14.01.1998
 (151) 23.04.1998
 (180) 08.09.2004
 (730) **Philip Morris Products Inc, a Virginia corporation**, 3601 Commerce Road, Richmond, Virginia 23234, US;
 (210) 2019-94
- (111) **180 476**
 (220) 14.09.1994
 (442) 14.01.1998
 (151) 23.04.1998
 (180) 14.09.2004
 (730) **Lucent Technologies Inc., A Delaware Corporation**, 600 Mountain Avenue, Murray Hill, New Jersey 07974-0636, US;
 (210) 2103-94
- (111) **180 477**
 (220) 21.09.1994
 (442) 14.01.1998
 (151) 23.04.1998
 (180) 21.09.2004
 (730) **RAMILL, akciová spoločnosť**, Na Pankráci 30, 140 00 Praha 4, CZ;
 (210) 2177-94
- (111) **180 478**
 (220) 22.09.1994
 (442) 14.01.1998
 (151) 23.04.1998
 (180) 22.09.2004
 (730) **Malokarpatský vinársky podnik, a. s.**, Za dráhou 21, 902 20 Pezinok, SK;
 (210) 2194-94
- (111) **180 479**
 (220) 25.10.1994
 (442) 14.01.1998
 (151) 23.04.1998
 (180) 25.10.2004
 (730) **ČOKOLÁDOVNY, a. s.**, Modřanská 27, 140 00 Praha 4, CZ;
 (210) 2524-94

(111) **180 480**
 (220) 25.10.1994
 (442) 14.01.1998
 (151) 23.04.1998
 (180) 25.10.2004
 (730) **Husqvarna Aktiebolag**, Drottninggatan 1, S-561
 81 Huskvarna, SE;
 (210) 2530-94

(111) **180 481**
 (220) 26.10.1994
 (442) 14.01.1998
 (151) 23.04.1998
 (180) 26.10.2004
 (730) **FEMINIA Bratislava, s. r. o.**, Domašská 15, 821
 07 Bratislava, SK;
 (210) 2546-94

(111) **180 482**
 (220) 28.10.1994
 (442) 14.01.1998
 (151) 23.04.1998
 (180) 28.10.2004
 (730) **ROSSO, s. r. o.**, V Záhradách 15, 811 03
 Bratislava, SK;
 (210) 2578-94

(111) **180 483**
 (220) 28.10.1994
 (442) 14.01.1998
 (151) 23.04.1998
 (180) 28.10.2004
 (730) **PALMA-TUMYS, a. s.**, Bratislava, Račianska 76,
 836 04 Bratislava, SK;
 (210) 2579-94

(111) **180 484**
 (220) 28.10.1994
 (442) 14.01.1998
 (151) 23.04.1998
 (180) 28.10.2004
 (730) **PALMA-TUMYS, a. s.**, Bratislava, Račianska 76,
 836 04 Bratislava, SK;
 (210) 2580-94

(111) **180 485**
 (220) 02.11.1994
 (442) 14.01.1998
 (151) 23.04.1998
 (180) 02.11.2004
 (730) **HERBALIFE INTERNATIONAL, INC.**, 9800
 La Cienega Boulevard, Inglewood, California
 90080-0210, US;
 (210) 2601-94

(111) **180 486**
 (220) 04.11.1994
 (442) 14.01.1998
 (151) 23.04.1998

(180) 04.11.2004
 (730) **WHITMAN'S CANDIES, INC.**, spoločnosť zria-
 dená podľa zákonov štátu Missouri, 1000 Walnut,
 Kansas City, Missouri 64106, US;
 (210) 2630-94

(111) **180 487**
 (220) 04.11.1994
 (442) 14.01.1998
 (151) 23.04.1998
 (180) 04.11.2004
 (730) **WHITMAN'S CANDIES, INC.**, spoločnosť zria-
 dená podľa zákonov štátu Missouri, 1000 Walnut,
 Kansas City, Missouri 64106, US;
 (210) 2631-94

(111) **180 488**
 (220) 04.11.1994
 (442) 14.01.1998
 (151) 23.04.1998
 (180) 04.11.2004
 (730) **Norton Healthcare Ltd**, Gemini House, Flex
 Meadow, Harlow, Essex CM19 5TJ, GB;
 (210) 2632-94

(111) **180 489**
 (220) 04.11.1994
 (442) 14.01.1998
 (151) 23.04.1998
 (180) 04.11.2004
 (730) **TCBY Enterprises, Inc.**, spoločnosť zriadená pod-
 ľa zákonov štátu Delaware, Arkansas, Little Rock
 72201, US;
 (210) 2633-94

(111) **180 490**
 (220) 08.11.1994
 (310) 74/541.302
 (320) 23.06.1994
 (330) US
 (442) 14.01.1998
 (151) 23.04.1998
 (180) 08.11.2004
 (730) **Wall Data Incorporated**, spoločnosť organizova-
 ná a existujúca podľa zákonov štátu Washington,
 11332 N.E. 112nd Way, Kirkland, Washington
 98034-6931, US;
 (210) 2658-94

(111) **180 491**
 (220) 08.11.1994
 (442) 14.01.1998
 (151) 23.04.1998
 (180) 08.11.2004
 (730) **CONTROL TECHNIQUES PLC**, St. Giles,
 Newtown, Powys SY16 3AJ, GB;
 (210) 2659-94

- (111) **180 492**
 (220) 10.11.1994
 (442) 14.01.1998
 (151) 23.04.1998
 (180) 10.11.2004
 (730) **Miestny úrad Nové Mesto, Junácka 1, 832 91 Bratislava, SK;**
 (210) 2662-94
-
- (111) **180 493**
 (220) 10.11.1994
 (310) 826905
 (320) 10.05.1994
 (330) BX
 (442) 14.01.1998
 (151) 23.04.1998
 (180) 10.11.2004
 (730) **TARSI Corporation N. V., De Ruyterkade 58A, Curacao, AN;**
 (210) 2670-94
-
- (111) **180 494**
 (220) 10.11.1994
 (442) 14.01.1998
 (151) 23.04.1998
 (180) 10.11.2004
 (730) **Fisons plc, Fison House, Princes Street, Ipswich, Suffolk IP1 1QH, GB;**
 (210) 2671-94
-
- (111) **180 495**
 (220) 05.12.1994
 (442) 14.01.1998
 (151) 23.04.1998
 (180) 05.12.2004
 (730) **Galena, a. s., Ostravská 29, 747 70 Opava - Komárov, CZ;**
 (210) 2924-94
-
- (111) **180 496**
 (220) 05.12.1994
 (442) 14.01.1998
 (151) 23.04.1998
 (180) 05.12.2004
 (730) **Galena, a. s., Ostravská 29, 747 70 Opava - Komárov, CZ;**
 (210) 2925-94
-
- (111) **180 497**
 (220) 05.12.1994
 (442) 14.01.1998
 (151) 23.04.1998
 (180) 05.12.2004
 (730) **Galena, a. s., Ostravská 29, 747 70 Opava - Komárov, CZ;**
 (210) 2926-94
-
- (111) **180 498**
 (220) 05.12.1994
- (442) 14.01.1998
 (151) 23.04.1998
 (180) 05.12.2004
 (730) **Galena, a. s., Ostravská 29, 747 70 Opava - Komárov, CZ;**
 (210) 2927-94
-
- (111) **180 499**
 (220) 05.12.1994
 (442) 14.01.1998
 (151) 23.04.1998
 (180) 05.12.2004
 (730) **Galena, a. s., Ostravská 29, 747 70 Opava - Komárov, CZ;**
 (210) 2928-94
-
- (111) **180 500**
 (220) 05.12.1994
 (442) 14.01.1998
 (151) 23.04.1998
 (180) 05.12.2004
 (730) **Galena, a. s., Ostravská 29, 747 70 Opava - Komárov, CZ;**
 (210) 2929-94
-
- (111) **180 501**
 (220) 05.12.1994
 (442) 14.01.1998
 (151) 23.04.1998
 (180) 05.12.2004
 (730) **Galena, a. s., Ostravská 29, 747 70 Opava - Komárov, CZ;**
 (210) 2930-94
-
- (111) **180 502**
 (220) 05.12.1994
 (442) 14.01.1998
 (151) 23.04.1998
 (180) 05.12.2004
 (730) **Galena, a. s., Ostravská 29, 747 70 Opava - Komárov, CZ;**
 (210) 2931-94
-
- (111) **180 503**
 (220) 06.12.1994
 (442) 14.01.1998
 (151) 23.04.1998
 (180) 06.12.2004
 (730) **TELECONSULT INTERNATIONAL, spol. s r. o., Karmelitská 18, 110 00 Praha 1, CZ;**
 (210) 2936-94
-
- (111) **180 504**
 (220) 06.12.1994
 (442) 14.01.1998
 (151) 23.04.1998
 (180) 06.12.2004
 (730) **TELECONSULT INTERNATIONAL, spol. s r. o., Karmelitská 18, 110 00 Praha 1, CZ;**

(210) 2937-94

(111) **180 505**
 (220) 06.12.1994
 (442) 14.01.1998
 (151) 23.04.1998
 (180) 06.12.2004
 (730) **TELECONSULT INTERNATIONAL, spol. s r. o.**, Karmelitská 18, 110 00 Praha 1, CZ;
 (210) 2938-94

(111) **180 506**
 (220) 06.12.1994
 (442) 14.01.1998
 (151) 23.04.1998
 (180) 06.12.2004
 (730) **TELECONSULT INTERNATIONAL, spol. s r. o.**, Karmelitská 18, 110 00 Praha 1, CZ;
 (210) 2939-94

(111) **180 507**
 (220) 06.12.1994
 (442) 14.01.1998
 (151) 23.04.1998
 (180) 06.12.2004
 (730) **TELECONSULT INTERNATIONAL, spol. s r. o.**, Karmelitská 18, 110 00 Praha 1, CZ;
 (210) 2940-94

(111) **180 508**
 (220) 06.12.1994
 (442) 14.01.1998
 (151) 23.04.1998
 (180) 06.12.2004
 (730) **TELECONSULT INTERNATIONAL, spol. s r. o.**, Karmelitská 18, 110 00 Praha 1, CZ;
 (210) 2941-94

(111) **180 509**
 (220) 06.12.1994
 (442) 14.01.1998
 (151) 23.04.1998
 (180) 06.12.2004
 (730) **TELECONSULT INTERNATIONAL, spol. s r. o.**, Karmelitská 18, 110 00 Praha 1, CZ;
 (210) 2942-94

(111) **180 510**
 (220) 07.12.1994
 (442) 14.01.1998
 (151) 23.04.1998
 (180) 07.12.2004
 (730) **EARLY TIMES DISTILLERS COMPANY**, spoločnosť zriadená podľa zákonov štátu Delaware, 2921 Dixie Highway, Louisville, Kentucky 40216-1105, US;
 (210) 2955-94

(111) **180 511**
 (220) 07.12.1994
 (442) 14.01.1998
 (151) 23.04.1998
 (180) 07.12.2004
 (730) **JACK DANIEL DISTILLERY LEM MOT-LOW, PROP., INC.**, spoločnosť zriadená podľa zákonov štátu Kentucky, Lynchburg, Tennessee 37352, US;
 (210) 2956-94

(111) **180 512**
 (220) 07.12.1994
 (442) 14.01.1998
 (151) 23.04.1998
 (180) 07.12.2004
 (730) **BROWN-FORMAN CORPORATION**, spoločnosť zriadená podľa zákonov štátu Delaware, 850 Dixie Highway, Louisville, Kentucky 40210-1091, US;
 (210) 2957-94

(111) **180 513**
 (220) 07.12.1994
 (310) 93354
 (320) 18.10.1994
 (330) CZ
 (442) 14.01.1998
 (151) 23.04.1998
 (180) 07.12.2004
 (730) **Lempco Industries, Inc.**, spoločnosť zriadená podľa zákonov štátu Ohio, 5490 Dunham Road, Cleveland, Ohio 44137, US;
 (210) 2960-94

(111) **180 514**
 (220) 07.12.1994
 (442) 14.01.1998
 (151) 23.04.1998
 (180) 07.12.2004
 (730) **BMG Music**, 1540 Broadway, New York, US;
 (210) 2962-94

(111) **180 515**
 (220) 07.12.1994
 (442) 14.01.1998
 (151) 23.04.1998
 (180) 07.12.2004
 (730) **TENZONA, spol. s r. o.**, Cintorínska 26, 811 08 Bratislava, SK;
 (210) 2963-94

(111) **180 516**
 (220) 12.12.1994
 (442) 14.01.1998
 (151) 23.04.1998
 (180) 12.12.2004
 (730) **The Coca-Cola Company**, 310 North Avenue, N.W., Atlanta, Georgia 30313, US;
 (210) 2987-94

- (111) **180 517**
 (220) 12.12.1994
 (442) 14.01.1998
 (151) 23.04.1998
 (180) 12.12.2004
 (730) **TELECONSULT INTERNATIONAL, spol. s r. o.**, Karmelitská 18, 110 00 Praha 1, CZ;
 (210) 2991-94
- (111) **180 518**
 (220) 12.12.1994
 (442) 14.01.1998
 (151) 23.04.1998
 (180) 12.12.2004
 (730) **TELECONSULT INTERNATIONAL, spol. s r. o.**, Karmelitská 18, 110 00 Praha 1, CZ;
 (210) 2992-94
- (111) **180 519**
 (220) 12.12.1994
 (442) 14.01.1998
 (151) 23.04.1998
 (180) 12.12.2004
 (730) **TELECONSULT INTERNATIONAL, spol. s r. o.**, Karmelitská 18, 110 00 Praha 1, CZ;
 (210) 2993-94
- (111) **180 520**
 (220) 12.12.1994
 (442) 14.01.1998
 (151) 23.04.1998
 (180) 12.12.2004
 (730) **TELECONSULT INTERNATIONAL, spol. s r. o.**, Karmelitská 18, 110 00 Praha 1, CZ;
 (210) 2994-94
- (111) **180 521**
 (220) 12.12.1994
 (442) 14.01.1998
 (151) 23.04.1998
 (180) 12.12.2004
 (730) **DP Beverages Limited**, spol. zriadená podľa zákonov štátu Írska, Athy, Kildare, IE;
 (210) 2995-94
- (111) **180 522**
 (220) 13.12.1994
 (310) 74/544057
 (320) 30.06.1994
 (330) US
 (442) 14.01.1998
 (151) 23.04.1998
 (180) 13.12.2004
 (730) **NBA PROPERTIES, INC.**, Olympic Tower Bldg., 645 Fifth Avenue, New York, US;
 (210) 2999-94
- (111) **180 523**
 (220) 13.12.1994
 (310) 74/544058
 (320) 30.06.1994
 (330) US
 (442) 14.01.1998
 (151) 23.04.1998
 (180) 13.12.2004
 (730) **NBA PROPERTIES, INC.**, Olympic Tower Bldg., 645 Fifth Avenue, New York, US;
 (210) 3000-94
- (111) **180 524**
 (220) 20.03.1997
 (442) 14.01.1998
 (151) 23.04.1998
 (180) 20.03.2007
 (730) **PROX. T.E.C., spol. s r. o.**, Mikulova 6/2209, 140 00 Praha 4, CZ;
 (210) 855-97
- (111) **180 525**
 (220) 04.08.1997
 (442) 14.01.1998
 (151) 23.04.1998
 (180) 04.08.2007
 (730) **Spodniak Peter**, Jána Kollára 48, 974 01 Banská Bystrica, SK;
 (210) 2215-97
- (111) **180 526**
 (220) 30.04.1996
 (442) 14.01.1998
 (151) 23.04.1998
 (180) 30.04.2006
 (730) **ELVYT, spol. s r. o.**, Nobelova 12, 917 00 Trnava, SK;
 (210) 1123-96
- (111) **180 527**
 (220) 01.10.1996
 (442) 14.01.1998
 (151) 23.04.1998
 (180) 01.10.2006
 (730) **BONAVITA - SERVIS, spol. s r. o.**, Stolárska 11, 831 05 Bratislava, SK;
 (210) 2565-96
- (111) **180 528**
 (220) 24.02.1997
 (442) 14.01.1998
 (151) 23.04.1998
 (180) 24.02.2007
 (730) **VZT - Vzduchotechnika, a. s.**, Trenčianska 17, 915 34 Nové Mesto nad Váhom, SK;
 (210) 574-97

- (111) **180 529**
 (220) 05.05.1997
 (442) 14.01.1998
 (151) 23.04.1998
 (180) 05.05.2007
 (730) **ORVEX, spol. s r. o.**, Štefánikova 264/11, 029 01
 Námestovo, SK;
 (210) 1234-97
-
- (111) **180 530**
 (220) 20.06.1997
 (442) 14.01.1998
 (151) 23.04.1998
 (180) 20.06.2007
 (730) **Meris, s. r. o.**, Družby 4170/77, 921 01 Piešťany,
 SK;
 (210) 1728-97
-
- (111) **180 531**
 (220) 02.10.1997
 (442) 14.01.1998
 (151) 23.04.1998
 (180) 02.10.2007
 (730) **Slovenská televízna spoločnosť, s. r. o.**, 900 82
 Blatné 18, SK;
 (210) 2911-97
-
- (111) **180 532**
 (220) 27.10.1994
 (442) 14.01.1998
 (151) 23.04.1998
 (180) 27.10.2004
 (730) **EKOZAR, spol. s r. o.**, Výstavná 21, 949 01 Nitra,
 SK;
 (210) 2577-94
-
- (111) **180 533**
 (220) 16.11.1994
 (442) 14.01.1998
 (151) 23.04.1998
 (180) 16.11.2004
 (730) **Brádle Vladimír**, Riegrova 1356, 508 01 Hořice,
 CZ;
 (210) 2755-94
-
- (111) **180 534**
 (220) 05.12.1994
 (442) 14.01.1998
 (151) 23.04.1998
 (180) 05.12.2004
 (730) **International Trading Agencies, s. r. o.**, Haštalská
 16, 110 00 Praha 1, CZ;
 (210) 2915-94
-
- (111) **180 535**
 (220) 05.12.1994
 (442) 14.01.1998
 (151) 23.04.1998
 (180) 05.12.2004
-
- (730) **Amoco Fabrics and Fibers Company**, 900 Circle
 75 Parkway, Atlanta, Georgia 30339, US;
 (210) 2917-94
-
- (111) **180 536**
 (220) 05.12.1994
 (442) 14.01.1998
 (151) 23.04.1998
 (180) 05.12.2004
 (730) **NORDSJÖ AB**, Staffanstropvägen 50, Sege, S-
 20517 Malmö, SE;
 (210) 2918-94
-
- (111) **180 537**
 (220) 05.12.1994
 (442) 14.01.1998
 (151) 23.04.1998
 (180) 05.12.2004
 (730) **Hana Kabátová - RIKI**, K Višňovce 2526, 530 02
 Pardubice, CZ;
 (210) 2919-94
-
- (111) **180 538**
 (220) 05.12.1994
 (442) 14.01.1998
 (151) 23.04.1998
 (180) 05.12.2004
 (730) **GALENA, a. s.**, 747 70 Opava - Komárov, CZ;
 (210) 2920-94
-
- (111) **180 539**
 (220) 05.12.1994
 (442) 14.01.1998
 (151) 23.04.1998
 (180) 05.12.2004
 (730) **GALENA, a. s.**, 747 70 Opava - Komárov, CZ;
 (210) 2921-94
-
- (111) **180 540**
 (220) 05.12.1994
 (442) 14.01.1998
 (151) 23.04.1998
 (180) 05.12.2004
 (730) **GALENA, a. s.**, 747 70 Opava - Komárov, CZ;
 (210) 2923-94
-
- (111) **180 541**
 (220) 08.12.1994
 (442) 14.01.1998
 (151) 23.04.1998
 (180) 08.12.2004
 (730) **Slovenský kynologický zväz**, 902 01 Pezinok, SK;
 (210) 2965-94
-
- (111) **180 542**
 (220) 08.04.1997
 (442) 14.01.1998
 (151) 23.04.1998

- (180) 08.04.2007
 (730) **MATADOREX, a. s.**, Kopčianska 14, 852 01 Bratislava, SK;
 (210) 981-97
- (111) **180 543**
 (220) 10.03.1993
 (442) 05.11.1997
 (151) 23.04.1998
 (180) 10.03.2003
 (730) **Hasbro International, Inc.**, spoločnosť zriadená podľa zákonov štátu Massachusetts, 1027 Newport Avenue, Pawtucket, Rhode Island 02862, US;
 (210) 216-93
- (111) **180 544**
 (220) 14.12.1994
 (442) 14.01.1998
 (151) 23.04.1998
 (180) 14.12.2004
 (730) **TRADING CONSULTING - T & C 1. národná aukčná spoločnosť, s. r. o.**, Gájova 5, 811 09 Bratislava, SK;
 (210) 3018-94
- (111) **180 545**
 (220) 22.12.1994
 (442) 14.01.1998
 (151) 23.04.1998
 (180) 22.12.2004
 (730) **SUZUKI MOTOR CORPORATION**, 300 Takatsuka-cho, Hamamatsu-shi, Shizuoka-ken, JP;
 (210) 3101-94
- (111) **180 546**
 (220) 22.12.1994
 (442) 14.01.1998
 (151) 23.04.1998
 (180) 22.12.2004
 (730) **EMPRESAS LA MODERNA, S. A. de C. V.**, Ave Fco. I. Madero 2750 Pte., 64 000 Monterrey, N.L., MX;
 (210) 3102-94
- (111) **180 547**
 (220) 22.12.1994
 (442) 14.01.1998
 (151) 23.04.1998
 (180) 22.12.2004
 (730) **Efekt, spol. s r. o.**, Bardounova 2140, 140 00 Praha 4, CZ;
 (210) 3103-94
- (111) **180 548**
 (220) 27.12.1994
 (442) 14.01.1998
 (151) 23.04.1998
 (180) 27.12.2004
 (730) **SLOVAKIA INTERIER, s. r. o.**, Drieňová 5, 821 02 Bratislava, SK;
 (210) 3110-94
- (111) **180 549**
 (220) 28.12.1994
 (310) 93096
 (320) 07.10.1994
 (330) CZ
 (442) 14.01.1998
 (151) 23.04.1998
 (180) 28.12.2004
 (730) **REMEDIA, a. s.**, Kodaňská 46, 100 00 Praha 10, CZ;
 (210) 3116-94
- (111) **180 550**
 (220) 28.12.1994
 (310) 93098
 (320) 07.10.1994
 (330) CZ
 (442) 14.01.1998
 (151) 23.04.1998
 (180) 28.12.2004
 (730) **REMEDIA, a. s.**, Kodaňská 46, 100 00 Praha 10, CZ;
 (210) 3117-94
- (111) **180 551**
 (220) 28.12.1994
 (442) 14.01.1998
 (151) 23.04.1998
 (180) 28.12.2004
 (730) **Digital Equipment Corporation**, 111 Powdermill Road, Maynard, Massachusetts 01754, US;
 (210) 3119-94
- (111) **180 552**
 (220) 28.12.1994
 (442) 14.01.1998
 (151) 23.04.1998
 (180) 28.12.2004
 (730) **Gašparovič Milan, Ing.**, Liptovská 4, 821 09 Bratislava, SK;
 (210) 3120-94
- (111) **180 553**
 (220) 29.12.1994
 (442) 14.01.1998
 (151) 23.04.1998
 (180) 29.12.2004
 (730) **STYRCON, s. r. o.**, Štúrova 140, 949 01 Nitra, SK;
 (210) 3139-94
- (111) **180 554**
 (220) 30.10.1992
 (442) 14.01.1998
 (151) 23.04.1998
 (180) 30.10.2002
 (730) **CRYSTALEX, a. s.**, B. Egermanna 634, 473 13 Nový Bor, CZ;
 (210) 72658

Zapísané ochranné známky so zmenou

180 555
180 556
180 557
180 558

(111) **180 555**
(220) 16.06.1994
(442) 14.01.1998
(151) 27.04.1998
(180) 16.06.2004
(540)



(730) **Wrangler Apparel Corp.**, spoločnosť zriadená podľa zákonov štátu Delaware, Concord Plaza, 3411 Silverside Road, Wilmington, Delaware, US;
(510) 25 - Odevy, pokrývky hlavy a obuv pre mužov, ženy a deti.
(511) 25
(210) 1409-94

(111) **180 556**
(220) 29.06.1993
(310) 74512
(320) 14.01.1993
(330) CZ
(442) 08.10.1997
(151) 27.04.1998
(180) 29.06.2003
(540)



(730) **Mandausová Ivana**, Pod strání 13, 100 00 Praha 10, CZ;
(510) 4 - Automobilové oleje a mazadlá.
28 - Hračky.
35 - Sprostredkovanie nákupu a predaja tovarov.
40 - Potlač textilu.
41 - Prenájom videokaziet.
(511) 4, 28, 35, 40, 41
(210) 1085-93

(111) **180 557**
(220) 22.11.1993
(442) 10.09.1997
(151) 28.04.1998
(180) 22.11.2003

(540)



(730) **Horváth Milan**, Gombaiho 23, 945 01 Komárno, SK;
(510) 1 - Plyny na zváranie, plyny na priemyselné účely okrem zemného plynu a vykurovacích plynov.
39 - Sprostredkovanie dopravy.
(511) 1, 39
(210) 2119-93

(111) **180 558**
(220) 27.12.1994
(442) 14.01.1998
(151) 28.04.1998
(180) 27.12.2004
(540)

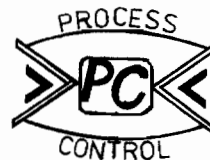

(730) **Process Control, s. r. o.**, Vajanského 195/67, 020 01 Púchov, SK;
(510) 9 - Nízkonapäťové rozvádzače; meracia, kontrolná a regulačná technika.
11 - Vyhrievacie zariadenia elektrické.
37 - Revízie elektrických zariadení do 1000 V, nízkonapäťových rozvádzačov, meracej, kontrolnej a regulačnej techniky, ich montáž a oprava.
(511) 9, 11, 37
(210) 3107-94

Obnovené ochranné známky

87 717	101 093	157 915	165 267
90 015	101 173	157 921	165 633
91 363	103 966	157 986	165 634
91 874	104 417	157 987	166 073
92 480	104 422	157 988	166 094
93 248	104 688	157 989	166 104
93 252	106 050	157 996	166 126
93 905	108 823	157 997	166 257
93 930	108 824	157 998	166 328
94 113	109 152	158 016	166 337
95 335	109 383	158 049	166 339
95 608	109 627	158 055	166 349
96 538	110 977	158 056	166 413
96 787	110 978	158 069	166 499
96 789	110 979	158 070	166 596
97 118	110 980	158 085	166 709
97 119	111 418	158 086	166 936
97 120	111 419	158 089	166 971
97 204	111 421	158 121	167 042
97 208	111 424	158 174	167 106
97 260	113 190	158 213	167 107
97 412	113 946	158 241	167 113
97 594	114 081	158 248	167 114
97 745	114 091	158 591	167 115
97 746	115 261	158 602	167 144
97 747	119 293	159 978	167 177
97 776	151 309	162 765	167 257
97 790	152 737	162 942	167 382
98 169	152 780	163 041	
98 508	152 850	163 261	
98 532	152 851	163 313	
98 612	152 852	163 315	
98 675	152 882	163 316	
98 700	152 895	163 319	
99 020	152 910	163 398	
99 022	153 270	163 497	
99 023	153 272	163 556	
99 038	153 306	163 643	
99 105	153 322	163 647	
99 107	156 769	163 804	
99 110	156 829	163 813	
99 114	156 966	163 860	
99 198	157 258	163 861	
100 699	157 533	163 877	
100 705	157 754	163 883	
100 758	157 757	163 899	
100 865	157 849	164 340	
100 930	157 868	165 247	

(111) **87 717**
 (220) 10.12.1935
 (151) 10.12.1935
 (180) 10.12.2005
 (540) **Coloxyd**

(730) **SPOFA, a. s.**, Husinecká 11a, 130 00 Praha 3, CZ;
 (510) Chemické a lekárenské prípravky všetkých druhov.
 (511) 1, 5
 (210) 1103

(111) **90 015**
 (220) 04.06.1946
 (151) 04.06.1946
 (180) 04.06.2006
 (540)

Van Raalte

(730) **WARNACO, INC.**, spoločnosť zriadená podľa zákonov štátu Delaware, 90 Park Avenue, New York, New York 10016, US;
 (510) Rukavice niťové, pletený tovar a dámska bielizeň pletená a tkaninová.
 (511) 23, 24
 (210) 6655

(111) **91 363**
 (220) 31.03.1944
 (151) 31.03.1944
 (180) 31.03.2004
 (540) **Elporit**

(730) **CARBORUNDUM ELECTRITE, a. s.**, Benátky nad Jizerou, CZ;
 (510) Vysoko pórovité brúsiace prostriedky z umelého korundu.
 (511) 3
 (210) 1851

(111) **91 874**
 (220) 24.10.1936
 (151) 24.10.1936
 (180) 24.10.2006
 (540) **Vicks**

(730) **The Procter & Gamble Company**, One Procter & Gamble Plaza, Cincinnati, Ohio, US;
 (510) Prečisťovacie pilulky, liečivé balzamy na choroby ako záškrt, prechladnutie, zápal pľúc, katar, zápal mandlí, zápal priedušiek, na bolesti v hrdle, dusivý kašeľ, zádach, spáleniny, pomliaždeniny, vyvrtnutie, pichnutie, neuralgiu, lišaje, svrbivé mokvanie, svrbivé hemoroidy, vriedky, reumatické bolesti, hojivý prípravok na liečenie a predchádzanie prechladnutiam, bolestiam v hrdle a v nosných priechodoch, cukríky proti kašľu, antiseptiká, kloktadlá, ústne vody, ústne dezodoračné prípravky a toaletné vodičky.
 (511) 5
 (210) 7459

(111) **92 480**
 (220) 28.12.1926
 (151) 28.12.1926
 (180) 28.12.2006
 (540)



BLACK CAT

(730) **Carreras Limited**, Londýn, GB;
 (510) Tabak, cigary, cigarety, šnupavý tabak.
 (511) 34
 (210) 8763

(111) **93 248**
 (220) 05.01.1927
 (151) 05.01.1927
 (180) 05.01.2007
 (540) **Iris**

(730) **Unilever N. V.**, Weena 455, Rotterdam, NL;
 (510) Prípravky na čistenie a odstraňovanie mastnoty, mydlá, voňavkárské a kozmetické výrobky. Dezinfekčné prostriedky. Značkovacie ceruzky a ceruzy. Margaríny, tuky a jedlé oleje.
 (511) 3, 5, 16, 29
 (210) 8810

(111) **93 252**
 (220) 05.01.1927
 (151) 05.01.1927
 (180) 05.01.2007
 (540) **Hera**

(730) **Unilever N. V.**, Weena 455, Rotterdam, NL;
 (510) Mastné kyseliny, vodné sklo, tuky a oleje na technické účely, chemické a chemicko-technologické výrobky, sóda, amoniaková sóda. Moridlá na bielizeň. Mydlá všetkých druhov, obyčajné a toaletné mydlá, mydlové prášky a prášky na pranie, voňavkárské výrobky, prostriedky a potreby všetkých druhov, kozmetické výrobky, prostriedky a potreby všetkých druhov, toaletné výrobky, prostriedky a potreby všetkých druhov, pasty na čistenie a leštenie kovov, kože, dreva, skla a kameňa, bieliace prípravky a prostriedky na čistenie škvŕn, prostriedky na drhnutie, natieranie, leštenie, čistenie a konzervovanie, prostriedky proti hrdzi. Nočné svetlá, smolné pochodne, pečatný vosk, leštidlá na obuv, obuvnícky vosk, laky a apretúry na kožu, laky na dlážky a linoleum, sviečky všetkých druhov; stearín, parafín, cerezín a výrobky z uvedených tovarov, elaiín, glycerín, vosk a výrobky z vosku. Dezinfekčné výrobky, prostriedky a potreby všetkých druhov. Značkovacie ceruzky a značkovacie tuše. Margaríny, tuky a jedlé oleje.
 (511) 1, 2, 3, 4, 5, 16, 18, 19, 20, 21, 29
 (210) 8805

(111) 93 905

(220) 16.02.1937

(151) 16.02.1937

(180) 16.02.2007

(540) **Roland**(730) **KOH-I-NOOR, a. s.**, Vršovická 51, 101 15 Praha 10, CZ;

(510) Hliníkový tovar, klinčeky, napínacie klinčeky, krúžky, plechový tovar, výrobky malé kovové, malé oceľové, podkováky, plomby, skrutky, uzávery fliaš. Stroje a nástroje, súčiastky strojov a nástrojov, náradie. Držiaky na blúzky, háčkovače, háčiky a očka, háčiky a očka na stuhách, gombíky nohavicové, golierové, manžetové, stláčacie, módne, plátenné, nitrónové, súčiastky gombíkov všetkých druhov, ihlice do klobúkov, gombíky všetkých druhov, náprstky, drôtený a ihliarsky tovar, ihlice na pletetnie, spony, vlásenky, pripevňovače gombíkov, ušká, pútka na kabáty, pracky, spínadlá obuvi, zatváracie špendlíky, spony na podväzky, špendlíky, kovanie na tašky, šatové a topánkové uzávery, zipsy všetkých druhov.

(511) 6, 7, 26

(210) 2774

(111) 93 930

(220) 16.11.1927

(151) 16.11.1927

(180) 16.11.2007

(540) **Akord**(730) **UNILEVER N. V.**, Weena 455, 3013 AL Rotterdam, NL;

(510) Prípravky na čistenie a odstraňovanie mastnoty, mydlá, voňavkárské a kozmetické výrobky. Sviečky, vosky a voskársky tovar. Dezinfekčné prostriedky. Margarín, umelé jedlé tuky, požívatinu a potraviny všetkých druhov.

(511) 3, 4, 5, 29, 30

(210) 13967

(111) 94 113

(220) 07.02.1947

(151) 07.02.1947

(180) 07.02.2007

(540) **Avo**(730) **AVO INTERNATIONAL LIMITED**, Dover, Archcliffe Works, Archcliffe Road, Kent, GB;

(510) Elektrické meracie prístroje a elektrické skúšacie prístroje.

(511) 9

(210) 8026

(111) 95 335

(220) 22.05.1933

(151) 22.05.1933

(180) 22.05.2003

(540) **Triformin**

(510) Pracie, čistiace a dezinfekčné prostriedky.

(511) 3, 5

(210) 27820

(111) 95 608

(220) 08.01.1935

(151) 08.01.1935

(180) 08.01.2005

(540) **Perospir**(730) **Slovakofarma, a. s.**, Železničná 12, 920 27 Hlohovec, SK;

(510) Farmaceutické prípravky všetkých druhov.

(511) 5

(210) 1299

(111) 96 538

(220) 22.10.1907

(151) 22.10.1907

(180) 22.10.2007

(540) **Viola**(730) **KOH-I-NOOR, a. s.**, Vršovická 51, 101 15 Praha 10, CZ;

(510) Kovové výrobky, zámky a iné uzávery. Nástroje slúžiacie na použitie týchto výrobkov. Spony, gombíky, najmä stláčacie gombíky, drobný tovar všetkých druhov z kovu a z plastických hmôt, najmä spínadlá a iné súčasti a príslušenstvá odevov a obuvi, tovar krátky, galantérne a ihliarske drobné potreby, kadernícke a kozmetické potreby, drobné potreby pre krajčírov a obuvníkov, sedlárov, brašnárov a čalúnníkov.

(511) 6, 8, 26

(210) 10710

(111) 96 787

(220) 22.12.1927

(151) 22.12.1927

(180) 22.12.2007

(540) **Regula**(730) **KOH-I-NOOR, a. s.**, Vršovická 51, 101 15 Praha 10, CZ;

(510) Hliníkový tovar všetkých druhov, plechový tovar všetkých druhov, drôtený tovar všetkých druhov, podkovy, podkováky, kovový tovar všetkých druhov, niklový tovar všetkých druhov, klince, plomby, krúžky, skrutky, oceľový tovar všetkých druhov, napínacie klinčeky. Závesné viazače do zaraďovačov, ťažidlá na listy, svorky na listy, písárske potreby, držadlá na perá, škatule na perá, pravítka, maliarske potreby, písacie perá, písacie potreby, kalamáre, potreby na kreslenie, písársky tovar, papierové nálepky, papierový tovar, plniace perá. Spony, držiaky na blúzky, stláčacie gombíky všetkých druhov, náprstky všetkých druhov, vlásničky, háčkovače všetkých druhov, háčiky a očka, nohavicové gombíky všetkých druhov, ihlice do klobúkov, gombíky všetkých druhov, golierové gombíky všetkých druhov, držiaky na kravaty, pripevňovače gombíkov, podpierky na goliere, manžetové gombíky všetkých druhov, módne gombíky všetkých druhov, ihliarsky tovar všetkých druhov, ihly všetkých druhov, ušká všetkých druhov, zámky na peňaženky, pútka na kabáty, pracky, spínadlá obuvi, zatváracie špendlíky všetkých druhov, špendlíky všetkých druhov, ihlice na pletenie všetkých druhov, spony na podväzky, kovania na tašky, gombíky rohové, kamenáčové

gombíky, stuhy všetkých druhov, plátenné gombíky, prámikársky tovar, vešiaky na šaty, niťové gombíky, krúžky na kravaty.

(511) 6, 16, 26
(210) 7815

(111) 96 789
(220) 22.12.1927
(151) 22.12.1927
(180) 22.12.2007
(540)



(730) KOH-I-NOOR, a. s., Vršovická 51, 101 15 Praha 10, CZ;

(510) Hliníkový tovar všetkých druhov, plechový tovar všetkých druhov, drôtený tovar všetkých druhov, podkovy, podkováky, kovový tovar všetkých druhov, niklový tovar všetkých druhov, klince, plomby, krúžky, skrutky, oceľový tovar všetkých druhov, napínacie klinčeky. Závesné viazače do zaraďovačov, ťažidlá na listy, svorky na listy, písárske potreby, držadlá na perá, škatule na perá, pravítka, maliarske potreby, písacie perá, písacie potreby, kalamáre, potreby na kreslenie, písársky tovar, papierové nálepky, papierový tovar. Spony, držiaky na blúzky, stláčacie gombíky všetkých druhov, náprstky všetkých druhov, vlásničky, háčkovače všetkých druhov, háčiky a očká, nohavicové gombíky všetkých druhov, ihlice do klobúkov, gombíky všetkých druhov, golierové gombíky všetkých druhov, držiaky na kravaty, pripievňovače gombíkov, podpierky na goliere, manžetové gombíky všetkých druhov, módne gombíky všetkých druhov, ihlársky tovar všetkých druhov, ihly všetkých druhov, ušká všetkých druhov, zámky na peňaženky, pútka na kabáty, pracky, spínadlá obuvi, zatváracie špendlíky všetkých druhov, špendlíky všetkých druhov, ihlice na pletenie všetkých druhov, spony na podväzky, kovania na tašky, gombíky rohové, kamenáčové gombíky, stuhy všetkých druhov, plátenné gombíky, prámikársky tovar, vešiaky na šaty, niťové gombíky, krúžky na kravaty.

(511) 6, 16, 26
(210) 10749

(111) 97 118
(220) 01.02.1928
(151) 01.02.1928
(180) 01.02.2008
(540)



(730) KOH-I-NOOR, a. s., Vršovická 51, 101 15 Praha 10, CZ;

(510) Hliníkový tovar všetkých druhov, plechový tovar všetkých druhov, drôtený tovar všetkých druhov, podkovy, podkováky, kovový tovar všetkých druhov, niklový tovar všetkých druhov, klince, plomby, krúžky, skrutky, oceľový tovar všetkých druhov, napínacie klinčeky. Závesné viazače do zaraďovačov, ťažidlá na listy, svorky na listy, písárske potreby, držadlá na perá, škatule na perá, pravítka, maliarske potreby, písacie perá, písacie potreby, kalamáre, potreby na kreslenie, písársky tovar, papierové nálepky, plniace perá, papierový tovar. Spony, držiaky na blúzky, stláčacie gombíky všetkých druhov, náprstky všetkých druhov, vlásničky, háčkovače všetkých druhov, háčiky a očká, nohavicové gombíky všetkých druhov, ihlice do klobúkov, gombíky všetkých druhov, golierové gombíky všetkých druhov, pripievňovače gombíkov, zatváracie špendlíky všetkých druhov, manžetové gombíky všetkého druhu, módne gombíky všetkých druhov, ihlársky tovar všetkých druhov, ihly všetkých druhov, ušká všetkých druhov, zámky na peňaženky, pútka na kabáty, pracky, spínadlá obuvi, špendlíky všetkých druhov, ihlice na pletenie všetkých druhov, spony na podväzky, kovania na tašky, gombíky rohové, kamenáčové gombíky.

(511) 6, 16, 26
(210) 14093

(111) 97 119
(220) 01.02.1928
(151) 01.02.1928
(180) 01.02.2008
(540)



(730) KOH-I-NOOR, a. s., Vršovická 51, 101 15 Praha 10, CZ;

(510) Hliníkový tovar všetkých druhov, plechový tovar všetkých druhov, podkovy, podkováky, niklový tovar všetkých druhov, klince, plomby, skrutky, oceľový tovar všetkých druhov. Závesné viazače do zaraďovačov, ťažidlá na listy, písárske potreby, maliarske potreby, písacie potreby, kalamáre, potreby na kreslenie, papierové nálepky, plniace perá. Držiaky na blúzky, ihlice do klobúkov, ušká všetkých druhov, zámky na peňaženky, spínadlá obuvi, spony na podväzky, kovania na tašky, kamenáčové gombíky, stuhy všetkých druhov, prámikársky tovar, vešiaky na šaty.

(511) 6, 16, 26
(210) 14094

(111) 97 120
(220) 01.02.1928
(151) 01.02.1928
(180) 01.02.2008

(540)



(730) **KOH-I-NOOR, a. s.**, Vršovická 51, 101 15 Praha 10, CZ;

(510) Hliníkový tovar všetkých druhov, plechový tovar všetkých druhov, drôtený tovar všetkých druhov, podkovy, podkovačky, kovový tovar všetkých druhov, niklový tovar všetkých druhov, klince, plomby, krúžky, skrutky, oceľový tovar všetkých druhov, napínacie klinčeky. Spony, držiaky na blúzky, stlačacie gombíky všetkých druhov, náprstky všetkých druhov, vlásničky, háčkovače všetkých druhov, háčiky a očka, nohavicové gombíky všetkých druhov, ihlice do klobúkov, gombíky všetkých druhov, golierové gombíky všetkých druhov, držiaky na kravaty, prípevňovače gombíkov, podpierky na goliere, manžetové gombíky všetkých druhov, módne gombíky všetkých druhov, ihlársky tovar všetkých druhov, ihly všetkých druhov, ušká všetkých druhov, zámky na peňaženky, pútka na kabáty, pracky, spinadlá obuvi, špendlíky všetkých druhov, ihlice na pletenie všetkých druhov, spony na podväzky, kovania na tašky, gombíky rohové, kamenáčové gombíky, stuhy všetkých druhov, plátenné gombíky, prámikársky tovar, vešiaky na šaty, niťové gombíky, krúžky na kravaty. Okrasy na vianočný stromček, hračky všetkých druhov.

(511) 6, 26, 28

(210) 14095

(111) **97 204**

(220) 17.12.1937

(151) 17.12.1937

(180) 17.12.2007

(540) **Plumbin**(730) **SPOFA, a. s.**, Husinecká 11a, 130 00 Praha 3, CZ;

(510) Octan hlinitý v tabletkách.

(511) 5

(210) 13427

(111) **97 208**

(220) 13.02.1945

(151) 13.02.1945

(180) 13.02.2005

(540) **Omnipol**(730) **OMNIPOL, a. s.**, Nekázanka 11, 112 21 Praha 1, CZ;

(510) Prúdové a piestové letecké motory. Pristávacie rádiolokátory. Letecké agregáty a prístroje, letové simulátory, letecké palubné, rádionavigačné a elektronické prístroje a prístroje, pozemné letecké zariadenia na spracovanie leteckých filmov, napr. vyvolávacie zariadenia, elektronické zväčšovacie prístroje, elektronické kopírovacie prístroje. Lietadlá, padáky letecké a výsadkárske, uvoľňovače padákov, pozemné trénažéry na katapultáž. Výbušné látky. Vlečné terče, učebné letecké pomôcky, napr. rezy motorov, agregátov a prístrojov, funkčné schémy a výkresy. Letecké kreslá.

(511) 7, 9, 12, 13, 16, 20

(210) 3734

(111) **97 260**

(220) 30.12.1927

(151) 30.12.1927

(180) 30.12.2007

(540) **Cellosolve**

(730) **Union Carbide Chemicals & Plastics Technology Corporation**, spoločnosť zriadená podľa zákonov štátu Delaware, Wilmington, Delaware, US;

(510) Rozpúšťadlá lepidiel (arabská guma), živíc, esterov buničiny a pod., a na vyluhovanie silíc.

(511) 1

(210) 13149

(111) **97 412**

(220) 18.01.1938

(151) 18.01.1938

(180) 18.01.2008

(540) **Adams**

(730) **Warner-Lambert Company**, spoločnosť zriadená podľa zákonov štátu Delaware, 201 Tabor Road, Morris Plains, New Jersey, US;

(510) Žuvacia guma.

(511) 30

(210) 13002

(111) **97 594**

(220) 06.10.1937

(151) 06.10.1937

(180) 06.10.2007

(540) **Alfadin**(730) **SPOFA, a. s.**, Husinecká 11a, 130 00 Praha 3, CZ;

(510) Lekárnický výrobok.

(511) 5

(210) 11807

(111) **97 745**

(220) 07.09.1927

(151) 07.09.1927

(180) 07.09.2007

(540) **Neocadin**(730) **SPOFA, a. s.**, Husinecká 11a, 130 00 Praha 3, CZ;

(510) Liečivé a lekárske prístroje a preparáty, chemické výrobky na lekárske, hygienické, priemyselné, vedecké, fotografické, poľnohospodárske a lesnícke účely, dezinfekčné prístroje, dietetické a výživné prístroje a preparáty, kozmetické prípravky.

(511) 1, 3, 5, 29, 30, 31

(210) 1301

(111) **97 746**

(220) 21.09.1927

(151) 21.09.1927

(180) 21.09.2007

(540) **Vermisin**

- (730) **SPOFA, a. s.**, Husinecká 11a, 130 00 Praha 3, CZ;
 (510) Chemické výrobky na priemyselné, vedecké, fotografické, poľnohospodárske a lesnícke účely. Kozmetické prípravky. Liečivé a lekárske prostriedky a preparáty, chemické výrobky na lekárske a hygienické účely, dezinfekčné prostriedky, dietetické a výživné prostriedky a preparáty.
 (511) 1, 3, 5
 (210) 1260

- (111) **97 747**
 (220) 21.09.1927
 (151) 21.09.1927
 (180) 21.09.2007

(540) **Strongynal**

- (730) **SPOFA, a. s.**, Husinecká 11a, 130 00 Praha 3, CZ;
 (510) Chemické výrobky na priemyselné, vedecké, fotografické, poľnohospodárske a lesnícke účely. Kozmetické prípravky. Liečivé a lekárske prostriedky a preparáty, chemické výrobky na lekárske a hygienické účely, dezinfekčné prostriedky, dietetické a výživné prostriedky a preparáty.
 (511) 1, 3, 5
 (210) 1227

- (111) **97 776**
 (220) 10.10.1927
 (151) 10.10.1927
 (180) 10.10.2007

(540) **Haemoplast**

- (730) **SPOFA, a. s.**, Husinecká 11a, 130 00 Praha 3, CZ;
 (510) Lekárske prípravky a obväzové látky.
 (511) 5
 (210) 8984

- (111) **97 790**
 (220) 23.09.1947
 (151) 23.09.1947
 (180) 23.09.2007
 (540)



- (730) **SPOFA, a. s.**, Husinecká 11a, 130 00 Praha 3, CZ;
 (510) Chemické výrobky pre priemysel a na vedecké účely; chemické látky na konzervovanie potravín; baktericídne prípravky. Čistiace prostriedky; medicínálne mydlá; voňavkárské a kozmetické výrobky a látky, éterické oleje, výťažky, extrakty a esencie. Liečivá pre ľudí a zvieratá, drogy na liečebné účely, farmaceutické prípravky humánne a veterinárne, chemické výrobky na lekárske, hygienické a farmaceutické účely; prípravky fungicídne, insekticídne; dezinfekčné prípravky; prípravky na ničenie rastlín a živočíšnych škodcov; prípravky na prevenciu proti nákaze; prípravky posilňujúce a dietetické; prípravky na ošetrovanie zubov a dutiny ústnej, zubné výplne; náplasti, obväzy; diagnostické prípravky; jedy. Zubné protézy; šijací materiál pre chirurgiu. Minerálne vody s výnimkou minerálnych vôd prírodných.
 (511) 1, 3, 5, 10, 32
 (210) 5338

- (111) **98 169**
 (220) 04.05.1908
 (151) 04.05.1908
 (180) 04.05.2008

(540) **Lord**

- (730) **KOH-I-NOOR, a. s.**, Vršovická 51, 101 15 Praha 10, CZ;
 (510) Drobný tovar všetkých druhov z kovu, kovanie, zámky a iné uzávery. Stroje slúžiace na výrobu a používanie uvedených výrobkov. Nástroje slúžiace na výrobu a používanie uvedených výrobkov. Drobné potreby kancelárske a písacie, drobné potreby pre domácnosť, drobný tovar z plastických hmôt. Drobný tovar všetkých druhov z plastických hmôt. Drobné potreby pre krajčírov, obuvníkov, sedlárov, brašnárov a čalúnnikov. Drobné potreby pre domácnosť. Kadernícke a kozmetické drobné potreby. Gombíky všetkých druhov, spínadlá, spony a iné súčasti a príslušenstvá odevov a obuvi, tovar krátky, galantérny a ihlársky. Hračky, drobné potreby športové. Tovar fajčiarsky.
 (511) 6, 7, 8, 16, 17, 18, 20, 21, 26, 28, 34
 (210) 1552

- (111) **98 508**
 (220) 08.07.1946
 (151) 08.07.1946
 (180) 08.07.2006
 (540)



- (730) **Sandvik Aktiebolag**, Sandviken, SE;
 (510) Železo, oceľ a iné kovy v podobe blokov, tyčí, odliatok, pásov, jemných a hrubých plechov, profilových tyčí, rúrok, drôtov, píly a strojové píly, ručné náradie a pružiny z kovu.
 (511) 6, 8
 (210) 1415

- (111) **98 532**
 (220) 22.05.1943
 (151) 22.05.1943
 (180) 22.05.2003

(540) **ALCYSTEN**

- (730) **Léčiva, státní podnik**, Dolní Měcholupy 130, 102 37 Praha 10, CZ;
 (510) Farmaceutické výrobky.
 (511) 5
 (210) 19080

- (111) **98 612**
 (220) 11.12.1937
 (151) 11.12.1937
 (180) 11.12.2007

(540) **Ojesan**

- (730) **SPOFA, a. s.**, Husinecká 11a, 130 00 Praha 3, CZ;
 (510) Zdravotnícke potraviny a nápoje, chemické výrobky na zdravotnícke účely, farmaceutické výrobky a lekárske výrobky každého druhu.

(511) 5
(210) 13428

(111) **98 675**
(220) 11.11.1947
(151) 11.11.1947
(180) 11.11.2007

(540) **Satchwell**

(730) **SATCHWELL CONTROLS LTD.**, Buckinghamshire, Slough, GB;

(510) Ventily parné na olej a na vodu, ktoré sú súčasťami strojov, elektromotory na ovládanie týchto ventilov, samočinné regulátory teploty, elektrické spínače a dotykový mechanizmus.

(511) 6, 11
(210) 11577

(111) **98 700**
(220) 10.02.1925
(151) 10.02.1925
(180) 10.02.2005

(540) **Altasol**

(730) **Slovakofarma, a. s.**, Železničná 12, 920 27 Hlohovec, SK;

(510) Liečivé prípravky.
(511) 5
(210) 4233

(111) **99 020**
(220) 22.01.1938
(151) 22.01.1938
(180) 22.01.2008

(540) **Septopan**

(730) **SPOFA, a. s.**, Husinecká 11a, 130 00 Praha 3, CZ;

(510) Lekársky výrobok.
(511) 5
(210) 14103

(111) **99 022**
(220) 22.01.1938
(151) 22.01.1938
(180) 22.01.2008

(540) **Pantazin**

(730) **SPOFA, a. s.**, Husinecká 11a, 130 00 Praha 3, CZ;

(510) Lekársky výrobok.
(511) 5
(210) 14104

(111) **99 023**
(220) 22.01.1938
(151) 22.01.1938
(180) 22.01.2008

(540) **Septosan**

(730) **SPOFA, a. s.**, Husinecká 11a, 130 00 Praha 3, CZ;

(510) Lekársky výrobok.
(511) 5
(210) 14105

(111) **99 038**
(220) 05.12.1947
(151) 05.12.1947
(180) 05.12.2007

(540) **Thioderma**

(730) **SPOFA, a. s.**, Husinecká 11a, 130 00 Praha 3, CZ;

(510) Farmaceutický výrobok.
(511) 5
(210) 13431

(111) **99 105**

(220) 09.12.1947
(151) 09.12.1947
(180) 09.12.2007

(540) **Excital**

(730) **SPOFA, a. s.**, Husinecká 11a, 130 00 Praha 3, CZ;

(510) Chemikálie; baktericídne prípravky. Éterické oleje, extrakty a esencie; medicínálne mydlá; dezinfekčné prípravky; čistiace prostriedky. Liečivá, drogy, farmaceutické prípravky humánne a veterinárne; náplasti, materiál na obvazy; prostriedky na ničenie buriny a škodlivých zvierat; prípravky fungicídne, insekticídne; prípravky na prevenciu chorôb; veterinárne séra. Šijací materiál pre chirurgiu, nástroje, laboratórne potreby.

(511) 1, 3, 5, 10
(210) 404

(111) **99 107**

(220) 09.12.1947
(151) 09.12.1947
(180) 09.12.2007

(540) **Tichroman**

(730) **SPOFA, a. s.**, Husinecká 11a, 130 00 Praha 3, CZ;

(510) Chemikálie; baktericídne prípravky. Éterické oleje, extrakty a esencie; medicínálne mydlá; dezinfekčné prípravky; čistiace prostriedky. Liečivá, drogy, farmaceutické prípravky humánne a veterinárne; náplasti, materiál na obvazy; prostriedky na ničenie buriny a škodlivých zvierat; prípravky fungicídne, insekticídne; prípravky na prevenciu chorôb; veterinárne séra. Šijací materiál pre chirurgiu, nástroje, laboratórne potreby.

(511) 1, 3, 5, 10
(210) 13434

(111) **99 110**

(220) 09.12.1947
(151) 09.12.1947
(180) 09.12.2007

(540) **Inapetan**

(730) **SPOFA, a. s.**, Husinecká 11a, 130 00 Praha 3, CZ;

(510) Chemikálie; baktericídne prípravky. Éterické oleje, extrakty a esencie; medicínálne mydlá; dezinfekčné prípravky; čistiace prostriedky. Liečivá, drogy, farmaceutické prípravky humánne a veterinárne; náplasti, materiál na obvazy; prostriedky na ničenie buriny a škodlivých zvierat; prípravky fungicídne, insekticídne; prípravky na prevenciu chorôb; veterinárne séra. Šijací materiál pre chirurgiu, nástroje,

laboratórne potreby.

(511) 1, 3, 5, 10
(210) 13437

(111) **99 114**
(220) 09.12.1947
(151) 09.12.1947
(180) 09.12.2007

(540) **Pericent**

(730) **SPOFA, a. s.**, Husinecká 11a, 130 00 Praha 3, CZ;
(510) Chemikálie; baktericídne prípravky. Éterické oleje, extrakty a esencie; medicínálne mydlá; dezinfekčné prípravky; čistiace prostriedky. Liečivá, drogy, farmaceutické prípravky humánne a veterinárne; náplasti, materiál na obvazy; prostriedky na ničenie buriny a škodlivých zvierat; prípravky fungicídne, insekticídne; prípravky na prevenciu chorôb; veterinárne séra. Šijací materiál pre chirurgiu, nástroje, laboratórne potreby.

(511) 1, 3, 5, 10
(210) 13439

(111) **99 198**
(220) 15.12.1947
(151) 15.12.1947
(180) 15.12.2007

(540) **Intargol**

(730) **SPOFA, a. s.**, Husinecká 11a, 130 00 Praha 3, CZ;
(510) Medicínálne mydlá; éterické oleje, výťažky, extrakty a esencie; dezinfekčné prípravky. Chemické výrobky pre priemysel farmaceutický; zdravotnícke prípravky na konzervovanie; zdravotnícke kozmetické prípravky; liečivá, drogy, farmaceutické prípravky humánne a veterinárne; chemické výrobky pre lekárstvo, hygienu a farmáciu; prostriedky na ničenie buriny a škodlivých zvierat; prípravky bakteriocídne, fungicídne, insekticídne; prípravky na prevenciu chorôb, prípravky posilňujúce a dietetické, prípravky na ošetrovanie zubov a dutiny ústnej, zubné výplne; náplasti, obvazový materiál pre chirurgiu, diagnostické prípravky na lekárske účely; jedy. Šijací materiál pre chirurgiu; zubné protézy. Minerálne vody.

(511) 3, 5, 10, 32
(210) 13440

(111) **100 699**
(220) 29.01.1938
(151) 29.01.1938
(180) 29.01.2008

(540) **Arvisin**

(730) **Biopharm, Výzkumný ústav biofarmacie a veterinárných liečiv, a. s.**, Pohří-Chotouň, 254 49 Jílové u Prahy, CZ;

(510) Lekárske prípravky.
(511) 5
(210) 14110

(111) **100 705**
(220) 02.09.1947
(151) 02.09.1947
(180) 02.09.2007
(540)



(730) **UNILEVER N. V.**, Weena 455, 3013 AL Rotterdam, NL;

(510) Mäso, ryby, hydina a zverina; mäsové výťažky; konzervované, sušené a tepelne spracované ovocie a zelenina; rôsoly, džemy, vajcia, mlieko a iné mliečne výrobky, jedlé oleje a tuky, zavrániny, nakladaná zelenina. Káva, čaj, kakao, cukor, ryža, tapioková múka, ságo, kávoviny; múka a výrobky z obilja, chlieb, sušienky, torty, zákusky a cukrovinky, zmrzliny; med, sirup; kvasnice, prášky do pečiva; soľ, horčica; korenie, ocot, omáčky; korenie; ľad.

(511) 29, 30
(210) 11798

(111) **100 758**
(220) 20.01.1948
(151) 20.01.1948
(180) 20.01.2008

(540) **ELSIKOL**

(730) **INFUSIA, a. s.**, Sadská 3, 289 13 Hořátev, CZ;

(510) Liečivá, drogy, farmaceutické prípravky humánne a veterinárne, chemické výrobky pre priemysel, lekárstvo, hygienu, farmáciu a vedu; prípravky baktericídne, fungicídne, insekticídne; dezinfekčné prípravky; prípravky proti nákaze; prípravky na konzervovanie; prostriedky na hubenie škodcov a ničenie rastlín; čistiace prostriedky, liečebné mydlá; vonné a kozmetické prípravky, látky pre kozmetiku a parfumériu, éterické oleje, výťažky, extrakty a esencie; prípravky posilňujúce a dietetické; prípravky na ošetrovanie zubov a ústnej dutiny; zubné výplne a protézy; náplasti, obvazový a šijací materiál pre chirurgiu; diagnostiká; jedy a sytené vody minerálne.

(511) 1, 2, 3, 4, 5
(210) 14114

(111) **100 865**
(220) 28.01.1948
(151) 28.01.1948
(180) 28.01.2008

(540) **Ipedrosin**

(730) **SPOFA, a. s.**, Husinecká 11a, 130 00 Praha 3, CZ;
(510) Chemické výrobky na lekárske účely a pre zdravotnícku starostlivosť; prostriedky na udržiavanie potravín v čerstvom a trvanlivom stave. Dezinfekčné prostriedky. Liečivá, chemické výrobky na liečebné účely a zdravotnícku starostlivosť, lekárske drogy;

náplasti, obväzový materiál; prostriedky na ničenie zvierat a rastlín; prostriedky protihnilobné, na ničenie zárodkov (dezinfekčné).

(511) 1, 3, 5
(210) 14115

(111) **100 930**
(220) 11.01.1928
(151) 11.01.1928
(180) 11.01.2008

(540) **Prestone**

(730) **PRESTONE PRODUCTS CORPORATION**, 39 Old Ridgebury Road, Danbury, Connecticut, US;

(510) Kvapalné zlučenie a zmesi na zamedzenie mrznutia a varu vody v chladičoch spaľovacích motorov.

(511) 1
(210) 13147

(111) **101 093**
(220) 16.02.1948
(151) 16.02.1948
(180) 16.02.2008

(540) **Redescal**

(730) **INFUSIA, a. s.**, Sadská 3, 289 13 Hořátev, CZ;

(510) Zubolekársky a zubotechnický prípravok.

(511) 5
(210) 14592

(111) **101 173**
(220) 23.02.1948
(151) 23.02.1948
(180) 23.02.2008
(540)



(730) **Campbell Soup Company**, spoločnosť zriadená podľa zákonov štátu New Jersey, Camden, US;

(510) Pečené bôby a zahustené polievky.

(511) 29
(210) 13124

(111) **103 966**
(220) 04.08.1948
(151) 04.08.1948
(180) 04.08.2008

(540) **Long John**

(730) **Allied Domecq Spirits & Wine Limited**, The Pavilions, Bridgwater Road, Bedminster Down, Bristol, Avon BS13 8AR, GB;

(510) Whisky.
(511) 33
(210) 17069

(111) **104 417**
(220) 04.02.1913
(151) 04.02.1913
(180) 04.02.2003

(540) **Dressking**

(730) **KOH-I-NOOR, a. s.**, Vršovická 51, 101 15 Praha 10, CZ;

(510) Drobný tovar z kovu a z plastických hmôt všetkých druhov, hlavne spínadlá a iné súčasti a príslušenstvá odevov a obuvi, tovar krátky, galantérny a ihlársky, drobné potreby kancelárske, písacie, športové, fajčiarske, kadernícke a kozmetické, drobné potreby pre krajčírov, obuvníkov, sedlárov a čalúnníkov, spony, kovania, zámky a iné uzávery; stroje a nástroje slúžiace na výrobu a na použitie týchto výrobkov.

(511) 6, 7, 8, 16, 17, 20, 21, 26, 28, 34
(210) 15611

(111) **104 422**
(220) 11.02.1913
(151) 11.02.1913
(180) 11.02.2003

(540)



(730) **KOH-I-NOOR, a. s.**, Vršovická 51, 101 15 Praha 10, CZ;

(510) Drobný tovar z kovu a z plastických hmôt všetkých druhov, hlavne spínadlá a iné súčasti a príslušenstvá odevov a obuvi, tovar krátky, galantérny a ihlársky, drobné potreby kancelárske, písacie, športové, fajčiarske, kadernícke a kozmetické, drobné potreby pre krajčírov, obuvníkov, sedlárov a čalúnníkov, spony, kovania, zámky a iné uzávery; stroje a nástroje slúžiace na výrobu a na použitie týchto výrobkov.

(511) 6, 7, 8, 12, 14, 16, 18, 21, 26, 28, 34
(210) 20379

(111) **104 688**
(220) 07.03.1923
(151) 07.03.1923
(180) 07.03.2003
(540)



(730) **KOH-I-NOOR, a. s.**, Vršovická 51, 101 15 Praha 10, CZ;

(510) Drobný tovar z kovu a z plastických hmôt, a to gombíky všetkých druhov a nástroje na zmontovanie nitovacích gombíkov, pracky, háky, háčiky a očká, háčkovadlá, náprstky, trakové a podväzkové súčasti, zipsy, nity všetkých druhov, klinčeky, strme-

ne, poistné krúžky, kovové podložky, škatule, plomby, zátky, aerosólové ventilčeky, aerosólové balenia, tubové uzávery, kvapkacie vložky, výsypníky a iné uzávery, ihlársky tovar, a to špendlíky všetkých druhov, kadernícke potreby, a to vlasové spony, vlásničky, vlniče vlasov, pinetky, obťahovače žiletiek, otvárače konzerv, zapaľovače plynu, otvárače fľaš, kancelárske potreby, a to ťažidlá na listy, držadlá na perá, ceruzky a žiletky, zošívачky, dierovače, listové váhy, cievky do písacích strojov, škatule na farby, misky na farby, klipsy na ceruzky a perá, zaraďovače, kovania zaraďovačov, rýchloviazače, kovania plniacich pier, prepisovacie dosky, cievky na film, hračky a strojčeky do hračiek, vianočné ozdoby, fajčiarske potreby, a to zapaľovače, kamienky do zapaľovačov, kovové časti fajčiarskych fajok a cigaretových špičiek, cigaretové nabíjačky.

(511) 6, 8, 13, 16, 20, 21, 26, 28, 34
(210) 28118

(111) **106 050**
(220) 21.01.1948
(151) 21.01.1948
(180) 21.01.2008

(540) **Mitsan**

(730) **INFUSIA, a. s.**, Sadská 3, 289 13 Hořátek, CZ;
(510) Všetky liečivé a dietetické prípravky.
(511) 5
(210) 14119

(111) **108 823**
(220) 21.05.1937
(151) 21.05.1937
(180) 21.05.2007

(540) **Connex**

(730) **SKLO UNION, a. s.**, Teplice, CZ;
(510) Sklá do okuliarov a plynových masiek. Bezpečnostné netrieštivé spojovacie sklo na zasklievanie automobilov, tabule chrániace pred vetrom, stolové dosky, okenné tabule.
(511) 9, 21
(210) 9419

(111) **108 824**
(220) 21.05.1937
(151) 21.05.1937
(180) 21.05.2007

(540) **Restex**

(730) **SKLO UNION, a. s.**, Teplice, CZ;
(510) Sklá do okuliarov a plynových masiek. Bezpečnostné netrieštivé spojovacie sklo na zasklievanie automobilov, tabule chrániace pred vetrom, stolové dosky, okenné tabule.
(511) 9, 21
(210) 9420

(111) **109 152**
(220) 26.03.1937
(151) 26.03.1937
(180) 26.03.2007

(540)



(730) **SETUZA, a. s.**, Žukovova 100, 401 29 Ústí nad Labem, CZ;

(510) Margarín, jedlé oleje a tuky, chemické výrobky na medicínálne a zdravotnícke účely, chemicko - technické výrobky, technické tuky a oleje, medicínálne tuky a oleje, jedlé tuky a oleje; vody na vlasy a na hlavu, zubné a ústne vody, prostriedky na pestovanie krásy a tela (kozmetické krémy), voňavky, toaletné, medicínálne a iné, mydlá v pevnej, mäkkej, tekutej a práškovej forme, pracie, čistiacie prostriedky s mydlom a bez mydla, krásiace prostriedky (toaletné prípravky), zubné pasty, zubné prášky, glycerín.

(511) 1, 2, 3, 4, 29
(210) 9307

(111) **109 383**
(220) 20.08.1927
(151) 20.08.1927
(180) 20.08.2007
(540)



(730) **SETUZA, a. s.**, Žukovova 100, 401 29 Ústí nad Labem, CZ;

(510) Kozmetické krémy, glycerín, vody na vlasy, voda na hlavu, zubné a ústne vody, éterické oleje, voňavky, kozmetické prípravky, pracie prípravky, toaletné prípravky a toaletný tovar, mydlá, a to toaletné v pevnej, mäkkej, tekutej, práškovej a inej forme, zubné pasty, zubné prášky.

(511) 3
(210) 5831

(111) **109 627**
(220) 16.02.1928
(151) 16.02.1928
(180) 16.02.2008
(540)



(730) **SETUZA, a. s.**, Žukovova 100, 401 29 Ústí nad Labem, CZ;

(510) Apretačné, bieliace, šlichtovacie a mazacie prostriedky; chemické výrobky (prípravky) na priemyselné účely, hnojivá; tuky, tukové náhradky a olej na priemyselné a technické účely, rozpúšťadlá tukov (extrakčné prostriedky), tuková kyselina; fermež, glycerín, živica, lúhy; leštiace a čistiace prostriedky na materiály všetkých druhov; čierny krém na obuv a krém na topánky; mydlo pre domácnosť, čistiace mydlo a mydlo na drhnutie v pevnej, mäkkej, tekutej, práškovej a inej forme; sóda, škrob; pracie prostriedky; modridlo; prací prášok; vodné sklo.

(511) 1, 2, 3, 4

(210) 5845

(111) **110 977**

(220) 11.09.1906

(151) 11.09.1906

(180) 11.09.2006

(540) **Urpilsner**

(730) **Plzeňský Prazdroj, a. s.**, U Prazdroje 7, 304 97 Plzeň, CZ;

(510) Pivo.

(511) 32

(210) 7638

(111) **110978**

(220) 11.09.1906

(151) 11.09.1906

(180) 11.09.2006

(540) **Pilsner Urbräu**

(730) **Plzeňský Prazdroj, a. s.**, U Prazdroje 7, 304 97 Plzeň, CZ;

(510) Pivo.

(511) 32

(210) 7639

(111) **110 979**

(220) 11.09.1906

(151) 11.09.1906

(180) 11.09.2006

(540) **Pilsner Urbier**

(730) **Plzeňský Prazdroj, a. s.**, U Prazdroje 7, 304 97 Plzeň, CZ;

(510) Pivo.

(511) 32

(210) 7640

(111) **110 980**

(220) 11.09.1906

(151) 11.09.1906

(180) 11.09.2006

(540) **Pilsner Urstoff**

(730) **Plzeňský Prazdroj, a. s.**, U Prazdroje 7, 304 97 Plzeň, CZ;

(510) Pivo.

(511) 32

(210) 7641

(111) **111 418**

(220) 08.02.1898

(151) 08.02.1898

(180) 08.02.2008

(540) **URQUELL**

(730) **Plzeňský Prazdroj, a. s.**, U Prazdroje 7, 304 97 Plzeň, CZ;

(510) Pivo.

(511) 32

(210) 13555

(111) **111 419**

(220) 08.02.1898

(151) 08.02.1898

(180) 08.02.2008

(540) **PILSNER URQUELL**

(730) **Plzeňský Prazdroj, a. s.**, U Prazdroje 7, 304 97 Plzeň, CZ;

(510) Pivo.

(511) 32

(210) 2642

(111) **111 421**

(220) 18.02.1908

(151) 18.02.1908

(180) 18.02.2008

(540) **PRAZDROJ**

(730) **Plzeňský Prazdroj, a. s.**, U Prazdroje 7, 304 97 Plzeň, CZ;

(510) Slad.

(511) 31

(210) 13557

(111) **111 424**

(220) 18.02.1908

(151) 18.02.1908

(180) 18.02.2008

(540) **“SLAD PRAZDROJ”**

(730) **Plzeňský Prazdroj, a. s.**, U Prazdroje 7, 304 97 Plzeň, CZ;

(510) Slad.

(511) 31

(210) 13560

(111) **113 190**

(220) 15.05.1922

(151) 15.05.1922

(180) 15.05.2002

(540) **“Blue Star”**

(730) **KOH-I-NOOR HARDTMUTH, a. s.**, F. A. Gerstnera 3, 371 30 České Budějovice, CZ;

(510) Ceruzky.

(511) 16

(210) 3147

(111) **113 946**

(220) 16.12.1946

(151) 16.12.1946
(180) 16.12.2006
(540)



Czech republic

(730) **Karlovarský porcelán, a. s.**, Závodu míru 70,
360 17 Karlovy Vary - Stará Role, CZ;
(510) Stolový a dekoratívny porcelán všetkých druhov.
(511) 21
(210) 6824

(111) **114 081**
(220) 02.04.1947
(151) 02.04.1947
(180) 02.04.2007

(540) **“CHODOPAK“**

(730) **SKLO - UNION, a. s.**, Sklářská 450, 416 74
Teplice, CZ;
(510) Neleštené farebné tabuľové sklo vyrábané vo voľ-
ných a pevných mierach a obkladačkách.
(511) 21
(210) 9068

(111) **114 091**
(220) 11.04.1947
(151) 11.04.1947
(180) 11.04.2007
(540)



(730) **Jan Becher - Karlovarská Becherovka, a. s.**, T. G.
Masaryka 57, 360 76 Karlovy Vary, CZ;
(510) Liehoviny a likéry.
(511) 33
(591) červená, modrá, biela, čierna.
(210) 9067

(111) **115 261**
(220) 09.04.1947
(151) 09.04.1947
(180) 09.04.2007

(540)



(730) **MORAVIA GLASS, akciová spoločnosť**, Kyjov,
CZ;
(510) Rôzne sklenené výrobky, najmä fľaše na mlieko a
nádobky na akumulátory.
(511) 21
(210) 8689

(111) **119 293**
(220) 20.07.1946
(151) 20.07.1946
(180) 20.07.2006
(540)



(730) **de Mielén, akciová spoločnosť**, Nádražný rad 23,
934 12 Levice, SK;
(510) Voňavkársky tovar, kozmetické prípravky, toaletné
mydlá, pracie a čistiace prostriedky. Farmaceutické
preparáty, dezinfekčné prostriedky, prípravky pre
dojčatá.
(511) 3, 5
(210) 4287

(111) **151 309**
(220) 08.12.1953
(151) 07.01.1954
(180) 08.12.2003
(540)



(730) **Motorlet, a. s.**, Jinonická 329, 158 01 Praha 5,
Jinonice, CZ;
(510) Motorové vozidlá všetkých druhov, lietadlá a ich
súčasti, najmä automobilové a letecké motory.
(511) 12
(210) 1008

(111) **152 737**
(220) 03.05.1956
(151) 10.08.1956
(180) 03.05.2006

(540) **CARBOCAIN**

(730) **Astra Aktiebolag**, 151 85 Södertälje, SE;
(510) Liečivá a farmaceutické prípravky.
(511) 5
(210) 7197

(111) 152 780

(220) 18.09.1956

(151) 17.10.1956

(180) 18.09.2006

(540) **ZENIT**(730) **ZENIT, spol. s r. o.**, Pražská 162, 286 01 Čáslav, CZ;

(510) Mydlá, parfumériové výrobky, čistiacie a kozmetické výrobky všetkých druhov. Umelé jedlé tuky.

(511) 3, 29

(210) 8035

(111) 152 850

(220) 10.12.1956

(151) 07.02.1957

(180) 10.12.2006

(540) **FORDSON**(730) **Ford-Werke Aktiengesellschaft**, Köln/Rhein, DE;

(510) Motorové vozidlá a motorové plavidlá vrátane spodkov, taktiež aj súčiastky na ne, ako spaľovacie motory, elektrické motory, parné motory, splynovače, zapalovacie zariadenia, zapalovacie sviečky, drôty na elektrické vedenie, články, akumulátory, indukčné prístroje, ventily, nádržky na benzín, olejové prístroje, vodné a olejové čerpadlá, chladiče, ventilátory, spúšťacie zariadenia, podvozky na motorové vozidlá, prevody, reťaze, spojky, guľôčkové ložiská, rámy na motorové vozidlá, hriadele, náboje, kolesá, spice na kolesá, obruče (ráfy, disky), pneumatiky, plné obruče, zachytávače klincov, zariadenia na ochranu proti šmyku, karosérie, paluby, kryty motorov, volanty, zariadenie na riadenie, príslušenstvo, a to: hustilky, húkačky (elektrické a iné), návestné zariadenia, lampáže, okuliare pre automobilistov, odevy pre automobilistov, zdviháky vozidiel, počítače otáčok, tachometre, stopky, merače stúpania, voltmetre, skrinky na nástroje, nástroje, vosk, látky a prostriedky na svietenie, palivá z olejov alebo tukov, technické oleje a tuky, mazivá, mazacie oleje, benzín, benzén, kvapalné pohonné látky do výbušných motorov, zariadenia na nastavovanie elektrického zapalovania (pre spaľovacie motory), elektrické generátory, indukctory na iskrenie, kondenzátory, batérie, zariadenia na elektrické zapalovanie a osvetľovanie, zariadenia na bezdrôtové prijímanie z diaľky na použitie vo vozidlách, cestné ťažné stroje, motorové vozidlá na cesty a rámy na motory motorových vozidiel na cestách a podstavce motorových vozidiel, gumové obruče na kolesá, svietidlá a elektrické žiarovky, elektrické osvetľovacie prístroje na motorové vozidlá, upchávky a podložky, tesnenia, kliešte s reznými hranami a preťahovacie tñne, kliešte bez reznej hrany, skrutky, skrutkovače, maticové kľúče, montovacie páky, unášače, preťahovacie, kanvice na olej, spoje na gumové hadice, opravárske vozy v podstate z dreva, karosérie z dreva na motorové vozidlá, chrániče proti vetru na motorové vozidlá, kryty z textílií na motorové vozidlá, články krytov, stierače na automobily, poznávacie tabuľky a tabuľky o zaplatenej dani a držiaky na ne, karosérie, spínače na elektrické zariadenia, zariadenia na brúsenie ventilov, obruče a gumové rohožky do motorových vozidiel, spo-

je na gumové hadice motorových vozidiel, obloženia na prevodové pásy v podstate z vláknnin, balónové húkačky, podvaly, nosníky, rámy, podlahy a priebežné podpery alebo stúpadlá na motorové vozidlá, kolesá, náboje kolies, obruče (ráfy) a spice, volanty a ich diely z dreva alebo združených hmôt, skrinky na batérie, pokiaľ pozostávajú z dreva, merače prúdu, elektrické zapalovacie cievky a súčiastky tohto tovaru, zapalovacie sviečky, elektrické spoje, magnety a dynamá motorových vozidiel, radiátory, elektrické poháňacie zariadenia, čerpadlá, prevody pre motorové vozidlá, zrkadlá na motorové vozidlá, vyčalúnenie motorových vozidiel, zrkadlové sklo a svetlomety svietidiel, zvony na svietidlá, rohožky na spôsob kobercov do motorových vozidiel.

(511) 4, 6, 7, 8, 9, 10, 11, 12, 14, 17, 20, 21, 22, 25, 27

(210) 8601

(111) 152 851

(220) 10.12.1956

(151) 02.02.1957

(180) 10.12.2006

(540) **FORD**(730) **Ford-Werke Aktiengesellschaft**, Köln/Rhein, DE;

(510) Svietidlá a elektrické žiarovky, elektrické osvetlenie motorových vozidiel, upchávky a podložky, tesnenia, kliešte s reznými hranami a preťahovacie tñne, kliešte bez reznej hrany, skrutky, skrutkovače, maticové kľúče, montovacie páky, unášače, preťahovacie, kanvice na olej, spoje na gumové hadice, opravárske vozy v podstate z dreva, karosérie z dreva na motorové vozidlá, chrániče proti vetru na motorové vozidlá, kryty z textílií na motorové vozidlá, články krytov, stierače na automobily, motorové vozidlá vrátane podvozkov, poznávacie tabuľky a tabuľky o zaplatenej dani a držiaky na ne, karosérie, vypínače, zariadenia na brúsenie ventilov, kolesá, náboje kolies, obruče (ráfy), lúče, súčiastky motorových vozidiel, ak tieto predmety pozostávajú z kovu, obruče na kolesá a gumové rohožky do motorových vozidiel, spoje na gumové hadice do motorových vozidiel, obloženia na prevodové pásy v podstate z vláknnin, balónové húkačky, podvaly, nosníky, rámy, podlahy a priebežné podpery alebo stúpadlá na motorové vozidlá, kolesá, náboje kolies, obruče (ráfy) a spice, volanty a ich diely z dreva alebo združených hmôt, skrinky na batérie, ak pozostávajú z dreva, tachometre, merače prúdu, elektrické batérie, elektrické akumulátory, elektrické zapalovacie cievky a súčiastky všetkých druhov tohto tovaru na použitie v motorových vozidlách, elektrické spínače, zapalovacie sviečky, elektrické húkačky, vypínače, elektrické spoje, magnety a dynamá motorových vozidiel, radiátory, elektrické poháňacie a zapalovacie zariadenia a časti tohto tovaru, zdviháky vozidiel, čerpadlá, prevody pre motorové vozidlá, motory, zrkadlá na motorové vozidlá, vyčalúnenie motorových vozidiel, zrkadlové sklo a svetlomety svietidiel, zvony na svietidlá, rohožky na spôsob kobercov do motorových vozidiel.

(511) 6, 7, 9, 11, 12, 16, 17, 18, 19, 20, 21, 27

(210) 8602

(111) 152 852
(220) 10.12.1956
(151) 02.02.1957
(180) 10.12.2006

(540) **FORD**

(730) **Ford-Werke Aktiengesellschaft**, Köln/Rhein, DE;
(510) Motorové vozidlá a motorové plavidlá, taktiež aj súčiastky na ne, ako spaľovacie motory, elektromotory, parné motory, splynovače, zapaľovacie zariadenia, zapaľovacie sviečky, drôty na elektrické vedenie, články, akumulátory, indukčné prístroje, ventily, nádržky na benzín, olejové prístroje, vodné a olejové čerpadlá, chladiče, ventilátory, spúšťacie zariadenie, podvozky motorových vozidiel, prevody, reťaze, spojky, guľôčkové ložiská, rámy na motorové vozidlá, hriadele, náboje, kolesá, obruče (ráfy), spice, pneumatiky, plné obruče, zachytávače klinčov, zariadenia na ochranu proti šmyku, karosérie, paluby, kryty motorov, volanty, zariadenia na riadenie, príslušenstvo, a to hustilky, húkačky, návestné zariadenia, lampáše, okuliare pre automobilistov, odevy pre automobilistov, zdviháky vozidiel, počítače otáčok, tachometre, stopky, merače stúpania, voltmetre, skrinky na nástroje, nástroje.

(511) 6, 7, 8, 9, 11, 12, 14, 17, 20, 25
(210) 8603

(111) 152 882
(220) 05.12.1956
(151) 15.02.1957
(180) 05.12.2006

(540) **FORD**

(730) **Ford-Werke Aktiengesellschaft**, Köln/Rhein, DE;
(510) Vosky, látky a prostriedky na svietenie, palivá z olejov alebo tukov, technické oleje a tuky, mazivá, benzín, benzén, kvapalné pohonné látky do výbušných motorov.

(511) 4
(210) 8572

(111) 152 895
(220) 21.12.1956
(151) 14.03.1957
(180) 21.12.2006
(540)



(730) **Brown & Williamson Tobacco Corporation**, spoločnosť zriadená podľa zákonov štátu Delaware, 1500 Brown & Williamson Tower, Louisville Galleria, Louisville, Kentucky, US;

(510) Cigarety.
(511) 34
(210) 8759

(111) 152 910
(220) 01.12.1956
(151) 18.03.1957
(180) 01.12.2006

(540) **POLYTEX**

(730) **KOVONA KARVINÁ, a. s.**, Karviná, CZ;
(510) Plastická hmota patriaca do skupiny termoplastov, vyrobená zo sklenených tkanín a prepojená polyesterymi živícami.

(511) 1
(210) 8557

(111) 153 270
(220) 10.01.1958
(151) 31.01.1958
(180) 10.01.2008

(540) **GRAZIOSA**

(730) **MATADOREX, a. s.**, Kopčianska 14, 852 01 Bratislava, SK;

(510) Všetky výrobky z kaučuku, balaty, gutaperče, ako aj ostatné výrobky s týmito látkami súvisiace, t.j. tmeľ, lepidlá, gumové roztoky; dopravné pásy; výrobky hygienické, napr. gumové podložky, vzduchom plnená plienkovina, gumové kolesá pod chorých; dosky, tyče, hadice, rúry, rúrky, fólie, ploché remene, tesnenia, podložky; gumové ohrievacie fľaše; pogumované tkaniny; výrobky hygienické t.j. gumové plienky.

(511) 1, 7, 10, 17, 21, 24, 25
(210) 14157

(111) 153 272
(220) 10.01.1958
(151) 31.01.1958
(180) 10.01.2008

(540) **VERA**

(730) **MATADOREX, a. s.**, Kopčianska 14, 852 01 Bratislava, SK;

(510) Všetky výrobky z kaučuku, balaty, gutaperče, ako aj ostatné výrobky s týmito látkami súvisiace, t.j. tmeľ, lepidlá, gumové roztoky, dopravné pásy, výrobky hygienické, napr. gumové podložky, vzduchom plnená plienkovina, kolesá z gumeny pre chorých, dosky, tyče, hadice, rúry, trubičky, fóliové ploché remene, tesnenia, podložky, gumové ohrievacie fľaše, pogumované tkaniny, výrobky hygienické, t.j. gumené plienky.

(511) 1, 7, 10, 17, 21, 24, 25
(210) 14159

(111) 153 306
(220) 21.12.1957
(151) 28.02.1958
(180) 21.12.2007

(540) **HYPOPHENON SPOFA**(730) **SPOFA, a. s.**, Husinecká 11a, 130 00 Praha 3, CZ;

(510) Chemické výrobky pre lekárstvo, hygienu, farmáciu a vedu; prípravky na konzervovanie. Čistiace prostriedky, liečebné mydlá. Liečivá, drogy, farmaceutické prípravky humánne a veterinárne; organopreparáty, očkovacie látky, séra a výrobky z krvi; chemické výrobky pre lekárstvo, hygienu a farmáciu; prípravky baktericídne, fungicídne, insekticídne, dezinfekčné prípravky; prípravky proti nákaze, prostriedky na ničenie buriny a hubenie živočíšnych škodcov; liečebné mydlá; prípravky posilňujúce a dietetické; prípravky na ošetrovanie zubov a ústnej dutiny, zubné výplne; náplasti, obväzový materiál pre chirurgiu; diagnostiká; jedy. Zubné protézy, obväzový a šijací materiál pre chirurgiu. Minerálne vody s výnimkou prírodných minerálnych vôd.

(511) 1, 3, 5, 10, 32

(210) 13965

(111) **153 322**

(220) 30.01.1958

(151) 17.03.1958

(180) 30.01.2008

(540)

(730) **KOH-I-NOOR, a. s.**, Vršovická 51, 101 15 Praha 10, CZ;

(510) Drobný tovar všetkých druhov z kovu, kovania, zámky a iné uzávery. Drobný tovar všetkých druhov z plastických hmôt. Spínadlá a iné súčasti a príslušenstvá odevov a obuvi, tovar krátky, galantémy a ihlársky, drobné potreby kadernícke a kozmetické, drobné potreby pre krajčírov, obuvníkov, sedlárov, brašnárov a čalúnnikov, spony.

(511) 6, 20, 26

(210) 14581

(111) **156 769**

(220) 30.08.1965

(151) 24.06.1966

(180) 30.08.2005

(540) **NASSA**(730) **Shell International Petroleum Company Limited**, Shell Centre, London SE1 7NA, GB;

(510) Mazadlá, oleje a tuky.

(511) 4

(210) 35155

(111) **156 829**

(220) 08.04.1966

(151) 14.07.1966

(180) 08.04.2006

(540) **PREMENSTRIN**(730) **Léčiva, a. s.**, Dolní Měcholupy 130, 102 37 Praha 10, CZ;

(510) Liečivá, drogy, farmaceutické prípravky humánne a veterinárne, organopreparáty, očkovacie látky, séra a výrobky z krvi, chemické výrobky pre medicínu, hygienu, farmáciu a vedu, prípravky baktericídne, fungicídne, insekticídne, dezinfekčné prípravky, prípravky proti nákaze, prípravky konzervačné, prostriedky na ničenie škodcov a ničenie rastlín, čistiace prostriedky, medicínálne mydlá, prípravky posilňujúce a dietetické, prípravky na ošetrovanie zubov a dutiny ústnej, zubné výplne a protézy, náplasti, obväzový a šijací materiál pre chirurgiu, diagnostiká, jedy, minerálne vody (s výnimkou prírodných).

(511) 1, 3, 5, 10, 32

(210) 36846

(111) **156 966**

(220) 21.04.1966

(151) 29.09.1966

(180) 21.04.2006

(540) **AVIS**(730) **Wizard Co., Inc.**, spoločnosť zriadená podľa zákonov štátu Delaware, Garden City, New York, US;

(510) Motorové vozidlá a ich príslušenstvá, značky, návěsti, odznaky, mapy, adresáre, nájomné a požičiavacie zmluvy, formuláre na rezerváciu, tarifné indexy a podobné tlačivá a papiernický tovar pre motorové vozidlá a prenájom vozidiel.

(511) 12, 16

(210) 37284

(111) **157 258**

(220) 26.09.1966

(151) 06.04.1967

(180) 26.09.2006

(540)

(730) **Brown & Williamson Tobacco Corporation**, spoločnosť zriadená podľa zákonov štátu Delaware, 1500 Brown & Williamson Tower, Louisville Galleria, Louisville, Kentucky, US;

(510) Tabak spracovaný a nespracovaný.

(511) 34

(210) 38398

(111) 157 533
(220) 25.10.1966
(151) 22.08.1967
(180) 25.10.2006
(540)

NEC

(730) **NEC Corporation**, Tokio, JP;
(510) Elektrické stroje a prístroje, komunikačné stroje a prístroje, elektrické stroje a prístroje (s výnimkou tých, ktoré patria pod lekárske stroje a prístroje), elektrické materiály.
(511) 7, 9
(210) 38894

(111) 157 754
(220) 24.10.1967
(151) 07.12.1967
(180) 24.10.2007

(540) **BROMSALAN**

(730) **SPOFA, a. s.**, Husinecká 11a, 130 00 Praha 3, CZ;
(510) Chemické výrobky pre priemysel a vedecké účely; chemické látky na konzervovanie potravín; bakteriálne prípravky. Čistiace prostriedky; medicínálne mydlá. Liečivá pre ľudí a zvieratá, drogy na liečebné účely, farmaceutické prípravky humánne a veterinárne, chemické výrobky na lekárske, hygienické a farmaceutické účely; prípravky fungicídne, insekticídne; dezinfekčné prípravky; prípravky na ničenie rastlín a živočíšnych škodcov; prípravky na prevenciu proti nákaze; prípravky posilňujúce a diietické; prípravky na ošetrovanie zubov a dutiny ústnej, zubné výplne; náplasti, obvazy; diagnostické prípravky; jedy. Zubné protézy; šijací materiál pre chirurgiu. Minerálne vody s výnimkou minerálnych vôd prírodných.

(511) 1, 3, 5, 10, 32
(210) 40760

(111) 157 757
(220) 02.11.1967
(151) 12.12.1967
(180) 02.11.2007

(540) **NEOACTHIN**

(730) **SPOFA, a. s.**, Husinecká 11a, 130 00 Praha 3, CZ;
(510) Chemické výrobky pre vedu, prípravky na konzervovanie. Liečebné mydlá. Liečivá, drogy, farmaceutické prípravky humánne a veterinárne, organopreparáty, očkovacie látky, séra, výrobky z krvi, chemické výrobky pre lekárstvo, hygienu a farmáciu, prípravky bakteriálne, fungicídne, insekticídne, dezinfekčné prípravky, prípravky proti nákaze, prípravky na ničenie buriny a hubenie živočíšnych škodcov, prípravky posilňujúce a diietické, prípravky na ošetrovanie zubov a ústnej dutiny, zubné výplne, náplasti, obvazový a šijací materiál pre chirurgiu, diagnostiká, jedy. Zubné výplne a protézy, šijací materiál pre chirurgiu. Minerálne vody s výnimkou prírodných minerálnych vôd.

(511) 1, 3, 5, 10, 32
(210) 40792

(111) 157 849
(220) 02.11.1967
(151) 09.02.1968
(180) 02.11.2007

(540) **LUTEX**

(730) **PARAMO, a. s.**, Pferovská 362, 530 06 Pardubice, CZ;
(510) Asfaltový tmel na strešnú krytinu.
(511) 2, 17, 19
(210) 40176

(111) 157 868
(220) 25.11.1966
(151) 19.02.1968
(180) 25.11.2006

(540) **RYVITA**

(730) **The Ryvita Company Limited**, Weston Centre, 68 Knightsbridge, London SW1X 7LR, GB;
(510) Chlieb, chrumkavý chlieb a sušenky.
(511) 30
(210) 38957

(111) 157 915
(220) 19.01.1968
(151) 08.03.1968
(180) 19.01.2008
(540)



(730) **PAPÍRNY BRNO, a. s.**, Křenová 60, 656 97 Brno, CZ;
(510) Zásobníky na známky.
(511) 16
(210) 41242

(111) 157 921
(220) 02.11.1967
(151) 08.03.1968
(180) 02.11.2007

(540) **REFRI**

(730) **SPOFA, a. s.**, Husinecká 11a, 130 00 Praha 3, CZ;
(510) Sirupy na prípravu osviežujúcich nápojov.
(511) 32
(210) 40793

(111) 157 986
(220) 31.01.1968
(151) 09.04.1968
(180) 31.01.2008

(540)



(730) **DE BEERS CONSOLIDATED MINES LIMITED**, spoločnosť organizovaná podľa zákonov Juhoafrickej republiky, 36 Stockdale Street, Kimberley, ZA;

(510) Brusivo, brúsne prostriedky a brúsiace prípravky; diamanty na použitie ako brusivo alebo na použitie v brúsnych výrobkoch; zlúčeniny a prípravky; čistiace, leštiace, brúsiace a škrabacie prostriedky a diamanty slúžiace na tento účel.

(511) 3
(210) 41305

(111) **157 987**
(220) 31.01.1968
(151) 09.04.1968
(180) 31.01.2008
(540)



(730) **DE BEERS CONSOLIDATED MINES LIMITED**, spoločnosť organizovaná podľa zákonov Juhoafrickej republiky, 36 Stockdale Street, Kimberley, ZA;

(510) Brúsne kolesá a iné hnacie stroje, náradia a ich časti; diamanty na použitie v uvedených zariadeniach.

(511) 7, 8
(210) 41306

(111) **157 988**
(220) 31.01.1968
(151) 09.04.1968
(180) 31.01.2008
(540)



(730) **DE BEERS CONSOLIDATED MINES LIMITED**, spoločnosť organizovaná podľa zákonov Juhoafrickej republiky, 36 Stockdale Street, Kimberley, ZA;

(510) Diamanty, prírodné a umelé, drahokamy a ich napodobeniny, bižutéria, drahokamy na použitie na vedecké účely, chronometrické a iné prístroje a zariadenia.

(511) 14
(210) 41307

(111) **157 989**
(220) 31.01.1968
(151) 09.04.1968
(180) 31.01.2008
(540)



(730) **DE BEERS CONSOLIDATED MINES LIMITED**, spoločnosť organizovaná podľa zákonov Juhoafrickej republiky, 36 Stockdale Street, Kimberley, ZA;

(510) Ručné nástroje a prístroje na rezanie, brúsenie, leštenie, škrabanie, obrusovanie a leštenie; diamanty na tieto účely.

(511) 8
(210) 41308

(111) **157 996**
(220) 22.02.1968
(151) 08.04.1968
(180) 22.02.2008
(540)



(730) **SUMITOMO CHEMICAL CO., LTD.**, 5-33, Kitahama 4-chome, Chuo-ku, Osaka, JP;

(510) Liečivá, lieky a liečebné pomôcky okrem práškových liečiv, pilulky, tablety a tekuté liečivá na vnútorné použitie, tekuté liečivá na vonkajšie použitie, čistiace prostriedky, sírové bahno, gáfor, syntetický gáfor, borneol a prípravky z nich.

(511) 5
(210) 41401

(111) **157 997**
(220) 22.02.1968
(151) 08.04.1968
(180) 22.02.2008
(540)

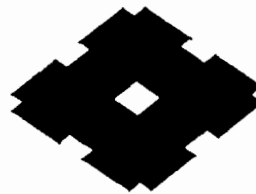

(730) **SUMITOMO CHEMICAL CO., LTD.**, 5-33, Kitahama 4-chome, Chuo-ku, Osaka, JP;

(510) Chemické prípravky.

(511) 1
(210) 41402

(111) 157 998
(220) 22.02.1968
(151) 08.04.1968
(180) 22.02.2008
(540)



(730) **SUMITOMO CHEMICAL CO., LTD.**, 5-33, Kitahama 4-chome, Chuo-ku, Osaka, JP;
(510) Čistiace prostriedky; práškové liečivá, tablety, pilulky, tekuté liečivá na vnútorné použitie, tekuté liečivá na vonkajšie použitie.
(511) 3, 5
(210) 41397

(111) 158 016
(220) 13.02.1968
(151) 12.04.1968
(180) 13.02.2008
(540) **VELFOBIN**

(730) **Velvana, a. s.**, 273 24 Velvary, CZ;
(510) Chemické výrobky, najmä prípravky na absorpciu vody z pohonných hmôt. Ochranné prostriedky proti hrdzi a prostriedky na konzervovanie kovov a dreva, moridlá, živice prírodné, farbivá a hmoty na brúsenie, prípravky na čistenie, leštenie a odstraňovanie mastnoty, mazadlá a prostriedky na viazanie prachu, prostriedky na hubenie a odpudzovanie rastlinných a živočíšnych škodcov, antiparazitné látky. Tesniace hmoty, upchávkvy a izolácie.
(511) 1, 2, 3, 4, 5, 17
(210) 41364

(111) 158 049
(220) 30.01.1968
(151) 19.04.1968
(180) 30.01.2008
(540) **VITASCO**

(730) **VITANA, a. s.**, 277 32 Byšice, CZ;
(510) Koreniace prípravky na ochutenie potravín.
(511) 30
(210) 41304

(111) 158 055
(220) 22.02.1968
(151) 19.04.1968
(180) 22.02.2008
(540) **SUMITOMO**

(730) **SUMITOMO CHEMICAL CO., LTD.**, 5-33, Kitahama 4-chome, Chuo-ku, Osaka, JP;
(510) Chemické prípravky; liečivá, drogy a liečebné pomôcky.

(511) 1, 5
(210) 41403

(111) 158 056
(220) 22.02.1968
(151) 19.04.1968
(180) 22.02.2008
(540) **ARILVAX**

(730) **EVANS MEDICAL LIMITED**, Evans House, Regent Park, Kingston Road, Leatherhead, Surrey KT22 7PQ, GB;
(510) Očkovacie látky na použitie pre ľudí.
(511) 5
(210) 41404

(111) 158 069
(220) 20.09.1967
(151) 03.05.1968
(180) 20.09.2007
(540) **TUCHAMON**

(730) **SPOFA, a. s.**, Husinecká 11a, 130 00 Praha 3, CZ;
(510) Výrobky chemické pre priemysel, vedu, poľnohospodárstvo; umelé a syntetické živice; chemikálie na konzervovanie potravín; činidlá. Mydlá a výrobky voňavkárске, éterické oleje, výrobky kozmetické; vodičky na umývanie vlasov; prostriedky na čistenie zubov. Výrobky lekárske, veterinárne a zdravotnícke; výrobky dietetické pre deti a chorých; náplasti, obväzový materiál; hmoty na plombovanie zubov a na zubné odtlačky; dezinfekčné prostriedky; prostriedky na ničenie burín a škodlivých zvierat.
(511) 1, 3, 5
(210) 40615

(111) 158 070
(220) 20.09.1967
(151) 03.05.1968
(180) 20.09.2007
(540) **KOS-FOR-MEN**

(730) **SPOFA, a. s.**, Husinecká 11a, 130 00 Praha 3, CZ;
(510) Výrobky chemické pre priemysel, vedu, poľnohospodárstvo; umelé a syntetické živice; chemikálie na konzervovanie potravín; činidlá. Mydlá a výrobky voňavkárске, éterické oleje, výrobky kozmetické; vodičky na umývanie vlasov; prostriedky na čistenie zubov. Výrobky lekárske, veterinárne a zdravotnícke; výrobky dietetické pre deti a chorých; náplasti, obväzový materiál; hmoty na plombovanie zubov a na zubné odtlačky; dezinfekčné prostriedky; prostriedky na ničenie burín a škodlivých zvierat.
(511) 1, 3, 5
(210) 40617

(111) 158 085
(220) 22.01.1968
(151) 14.05.1968

(180) 22.01.2008
(540)

UNDERBERG

(730) **Underberg KG**, Rheinberg, DE;
(510) Liehoviny, likéry, najmä horké likéry.
(511) 33
(210) 41261

(111) **158 086**
(220) 22.01.1968
(151) 14.05.1968
(180) 22.01.2008
(540)

Semper idem

(730) **Underberg KG**, Rheinberg, DE;
(510) Liehoviny, likéry, najmä horké likéry.
(511) 33
(210) 41262

(111) **158 089**
(220) 20.02.1968
(151) 14.05.1968
(180) 20.02.2008

(540) DIAFRIKT

(730) **Pramet, akciová spoločnosť**, Uničovská 2, 787 53 Šumperk, CZ;
(510) Kovokeramické trecie materiály.
(511) 1, 3, 6
(210) 41392

(111) **158 121**
(220) 13.02.1968
(151) 21.05.1968
(180) 13.02.2008

(540) SYLOID

(730) **W. R. GRACE & CO. - CONN**, spoločnosť zriadená podľa zákonov štátu Connecticut, New York, N. Y., US;
(510) Silika.
(511) 1
(210) 41375

(111) **158 174**
(220) 13.02.1968
(151) 12.06.1968
(180) 13.02.2008

(540) NIXOL

(730) **Velvana, a. s.**, 273 24 Velvary, CZ;
(510) Ochranné prostriedky proti hrdzi a prostriedky na konzervovanie kovov a dreva, moridlá, živice prírodné, farbivá a hmoty na brúsenie, prípravky na čistenie, leštenie a odstraňovanie mastnoty, mazadlá a prostriedky na viazanie prachu, prostriedky na hubenie a odpudzovanie rastlinných a živočíšnych škodcov, antiparazitné látky, tesniace hmoty, upchávky a izolácie.
(511) 2, 3, 4, 5, 17
(210) 41368

(111) **158 213**
(220) 12.02.1968
(151) 20.06.1968
(180) 12.02.2008

(540) LANOLA - FLUID

(730) **SETUZA, a. s.**, Žukovova 100, 401 29 Ústí nad Labem, CZ;
(510) Prípravky na pranie a bielenie, pracie prostriedky mydlové a saponátové, mydlá, výrobky voňavkárске, výrobky kozmetické, prípravky na umývanie vlasov, prostriedky na čistenie zubov.
(511) 3
(210) 41352

(111) **158 241**
(220) 12.01.1968
(151) 02.07.1968
(180) 12.01.2008

(540) PICOT

(730) **Bristol-Myers Squibb Company**, 345 Park Avenue, New York, NY 10154, US;
(510) Výrobky farmaceutické, zverolekárske a zdravotnícke; výrobky diietické pre deti a chorých; náplasti, obväzový materiál, hmoty určené na plombovanie zubov a na odtlačky zubov; dezinfekčné prostriedky; prostriedky na ničenie rastlinných a živočíšnych škodcov, antiparazitné látky. Pivo, ľahké pivo a ležiaky, minerálne vody, šumivé a iné nealkoholické nápoje s antacidnými a laxatívnymi účinkami, sirupy, prípravky na prípravu nápojov, ovocné šťavy a nápoje z ovocných štiav.
(511) 5, 32
(210) 41162

(111) **158 248**
(220) 24.06.1968
(151) 11.07.1968
(180) 24.06.2008

(540) LENOR

(730) **The Procter & Gamble Company**, One Procter & Gamble Plaza, Cincinnati, Ohio, US;
(510) Mydlá, čistiacie, pracie, leštiace a škrvny odstraňujúce prostriedky, zjasňovacie a zmäkčovacie prostriedky na tkaniny.
(511) 3
(210) 41934

(111) **158 591**
(220) 22.02.1968
(151) 16.01.1969
(180) 22.02.2008
(540)



(730) **SUMITOMO CHEMICAL CO., LTD.**, 5-33,
Kitahama 4-chome, Chuo-ku, Osaka, JP;

(510) Farbivá, pigmenty, moridlá a farby.

(511) 2

(210) 41398

(111) **158 602**

(220) 28.02.1968

(151) 22.01.1969

(180) 28.02.2008

(540) **ORTHO**

(730) **Monsanto Company**, spoločnosť zriadená podľa zákonov štátu Delaware, 800 North Lindbergh Boulevard, St. Louis, Missouri, MR;

(510) Parazitocídne prostriedky, totiž prostriedky insekticídne a fungicídne, sprejové činidlá, prostriedky herbicídne a zmesi ovplyvňujúce špecifické fyziologické procesy v rastlinách.

(511) 5

(210) 41429

(111) **159 978**

(220) 22.02.1968

(151) 21.10.1970

(180) 22.02.2008

(540) **SUMITOMO**

(730) **SUMITOMO CHEMICAL CO., LTD.**, 5-33,
Kitahama 4-chome, Chuo-ku, Osaka, JP;

(510) Farbivá, pigmenty, farby (okrem izolačnej farby), tlačiarenské atramenty (okrem atramentov na maľovanie šablónou), leštidlá na obuv, leštiace prípravky.

(511) 2

(210) 41400

(111) **162 765**

(220) 30.06.1975

(151) 10.03.1976

(180) 30.06.2005

(540) **WYNN' S**

(730) **Wynn Oil Company**, spoločnosť zriadená podľa zákonov štátu California, 1050 West Fifth Street, Azusa, California, US;

(510) Silikónové mazadlá. Tekuté prídavné látky do samohybných a spaľovacích motorov, teda tekuté prídavné látky do motorových pohonných látok, výplachové oleje, prídavné tekuté látky do mechanického riadenia, tekuté prídavné látky do prevodoviek a do brzdového systému.

(511) 1, 4

(210) 48753

(111) **162 942**

(220) 09.02.1976

(151) 09.07.1976

(180) 09.02.2006

(540) **TINA**

(730) **Palma - Tumys, a. s.**, Bratislava, Račianska 76,
836 04 Bratislava, SK;

(510) Mydlá, pracie a čistiace prostriedky.

(511) 3

(210) 49205

(111) **163 041**

(220) 28.04.1976

(151) 28.10.1976

(180) 28.04.2006

(540)



(730) **FIELDCREST CANNON, INC.**, spoločnosť zriadená podľa zákonov štátu Delaware, Eden, North Carolina, US;

(510) Uteráky, ozdobné posteľné prikrývky, stolové prikrývky, drapérie, podušky, prestieradlá, povlaky na podušky, prikrývky, kúpeľové rohože, poťahy na záchodové poklapy a nádrže, sprchové závesy, kúpeľňové predložky a záclony, kúpeľové rohože a podlahové poťahy.

(511) 24, 27

(210) 49328

(111) **163 261**

(220) 23.03.1976

(151) 11.05.1977

(180) 23.03.2006

(540) **KEFZOL**

(730) **Eli Lilly and Company**, spoločnosť zriadená podľa zákonov štátu Indiana, Indianapolis, Indiana, US;

(510) Farmaceutické prípravky a látky.

(511) 5

(210) 49261

(111) **163 313**

(220) 22.04.1976

(310) 123887

(320) 11.11.1975

(330) NO

(151) 20.07.1977

(180) 22.04.2006

(540) **PORTABULK**

(730) **Norsk Hydro, a. s.**, Oslo, NO;

(510) Vrecia všetkých druhov vyrábané z papiera, plastov alebo textílií.

(511) 16, 22

(210) 49319

(111) **163 315**

(220) 23.04.1976

(151) 20.07.1977

(180) 23.04.2006

(540) **VELPAR**

(730) **E. I. du Pont de Nemours & Company**, spoločnosť zriadená podľa zákonov štátu Delaware, 1007 Market Street, 19898 Wilmington, Delaware, US;

(510) Zlúčeniny na ničenie buriny.

(511) 5

(210) 49322

(111) **163 316**
 (220) 23.04.1976
 (151) 20.07.1977
 (180) 23.04.2006

(540) **KRENITE**

(730) **E. I. du Pont de Nemours & Company**, spoločnosť zriadená podľa zákonov štátu Delaware, 1007 Market Street, 19898 Wilmington, Delaware, US;
 (510) Herbicídy a chemické kompozície na reguláciu rastu rastlín, hlavne čídnídlá obmedzujúce rast podrastov.
 (511) 5
 (210) 49323

(111) **163 319**
 (220) 29.04.1976
 (151) 20.07.1977
 (180) 29.04.2006

(540) **VANTAGE**

(730) **R. J. Reynolds Tobacco Company**, spoločnosť zriadená podľa zákonov štátu New Jersey, Winston-Salem, North Carolina, US;
 (510) Tabak v surovom stave, tabakové výrobky, hlavne cigarety; potreby pre fajčiarov; zápalky.
 (511) 34
 (210) 49329

(111) **163 398**
 (220) 15.06.1976
 (151) 16.11.1977
 (180) 15.06.2006

(540) **UNI - LOADER**

(730) **CASE CORPORATION**, spoločnosť zriadená podľa zákonov štátu Delaware, 700 State Street, Racine, Wisconsin, US;
 (510) Vozidlá na premiestňovanie a nakladanie zeminy a ich príslušenstvá.
 (511) 12
 (210) 49402

(111) **163 497**
 (220) 07.04.1976
 (151) 17.01.1978
 (180) 07.04.2006

(540) **BFG**

(730) **The B. F. Goodrich Company**, spoločnosť zriadená podľa zákonov štátu New York, 3925 Embassy Parkway, Akron, Ohio, 44313, US;
 (510) Stavebné výrobky, najmä lemovanie z plastických hmôt a stavebné panely z plastických hmôt.
 (511) 17, 19
 (210) 49294

(111) **163 556**
 (220) 05.10.1977
 (151) 07.03.1978
 (180) 05.10.2007

(540) **DIKOPLAST**

(730) **CHEMOLAK, a. s.**, Továrenská 1, 919 04 Smolenice, SK;
 (510) Disperzná hrubozrnná omietková látka.
 (511) 19
 (210) 50235

(111) **163 643**
 (220) 21.11.1977
 (151) 19.04.1978
 (180) 21.11.2007

(540) **AMFOTIXIN**

(730) **SPOFA, a. s.**, Husinecká 11a, 130 00 Praha 3, CZ;
 (510) Umelé a syntetické živice; chemikálie na konzervovanie potravín; chemické prísady do krmív. Výrobky kozmetické, éterické oleje, medicínálne mydlá, vodičky na umývanie vlasov, prostriedky na čistenie zubov; dezinfekčné prostriedky. Výrobky chemické pre zdravotnícky priemysel; výrobky farmaceutické, veterinárne a zdravotnícke; liečivá pre ľudí a zvieratá; medikované krmné prípravky; vitamínové a liečebné prísady do krmív; výrobky diietické pre deti a chorých; náplasti, materiál na obvazy; hmoty na plombovanie zubov a na zubné odťahy; prostriedky na ničenie buriny a škodlivých zvierat; medicínálne nápoje; sirupy na farmaceutické účely. Krmné zmesi.
 (511) 1, 3, 5, 31
 (210) 50334

(111) **163 647**
 (220) 21.11.1977
 (151) 20.04.1978
 (180) 21.11.2007

(540) **AMPOXAL**

(730) **SPOFA, a. s.**, Husinecká 11a, 130 00 Praha 3, CZ;
 (510) Umelé a syntetické živice; chemikálie na konzervovanie potravín; chemické prísady do krmív. Výrobky kozmetické, éterické oleje, medicínálne mydlá, vodičky na umývanie vlasov, prostriedky na čistenie zubov; dezinfekčné prostriedky. Výrobky chemické pre zdravotnícky priemysel; výrobky farmaceutické, veterinárne a zdravotnícke; liečivá pre ľudí a zvieratá; medikované krmné prípravky; vitamínové a liečebné prísady do krmív; výrobky diietické pre deti a chorých; náplasti, materiál na obvazy; hmoty na plombovanie zubov a na zubné odťahy; prostriedky na ničenie buriny a škodlivých zvierat; medicínálne nápoje; sirupy na farmaceutické účely. Krmné zmesi.
 (511) 1, 3, 5, 31
 (210) 50336

(111) **163 804**
 (220) 28.10.1977
 (151) 08.09.1978
 (180) 28.10.2007

(540) **RAIN DANCE**

(730) **Armor All Products Corporation**, spoločnosť zriadená podľa zákonov štátu Delaware, 1221 Broadway, Oakland, California 94612, US;
 (510) Vosk na automobily.

(511) 3
(210) 50279

(111) **163 813**
(220) 21.11.1977
(151) 12.09.1978
(180) 21.11.2007

(540) **TOBORSEN**

(730) **SPOFA, a. s.**, Husinecká 11a, 130 00 Praha 3, CZ;
(510) Umelé a syntetické živice; chemikálie na konzervovanie potravín; chemické prísady do krmív. Výrobky kozmetické, éterické oleje, medicínálne mydlá, vodičky na umývanie vlasov, prostriedky na čistenie zubov; dezinfekčné prostriedky. Výrobky chemické pre zdravotnícky priemysel; výrobky farmaceutické, veterinárne a zdravotnícke; liečivá pre ľudí a zvieratá; medikované kŕmne prípravky; vitamínové a liečebné prísady do krmív; výrobky diietické pre deti a chorých; náplasti, materiál na obvazy; hmoty na plombovanie zubov a na zubné odťahy; prostriedky na ničenie buriny a škodlivých zvierat; medicínálne nápoje; sirupy na farmaceutické účely. Kŕmne zmesi.

(511) 1, 3, 5, 31
(210) 50330

(111) **163 860**
(220) 26.01.1978
(151) 17.10.1978
(180) 26.01.2008

(540) **ACCUSEAL**

(730) **E. R.SQUIBB & SONS, INC.**, spoločnosť zriadená podľa zákonov štátu Delaware, Lawrenceville-Princeton Road, Princeton, New Jersey 08540, US;
(510) Lekárske a chirurgické prístroje, pomôcky a nástroje, ich časti a príslušenstvo.

(511) 10
(210) 50448

(111) **163 861**
(220) 26.01.1978
(151) 17.10.1978
(180) 26.01.2008

(540) **COMBIHESIVE**

(730) **E. R.SQUIBB & SONS, INC.**, spoločnosť zriadená podľa zákonov štátu Delaware, Lawrenceville-Princeton Road, Princeton, New Jersey 08540, US;
(510) Lekárske a chirurgické prístroje, pomôcky a nástroje, ich časti a príslušenstvo.

(511) 10
(210) 50449

(111) **163 877**
(220) 13.02.1978
(151) 08.11.1978
(180) 13.02.2008

(540) **CYMBUSH**

(730) **ZENECA LIMITED**, Imperial Chemical House, 9 Millbank, London SW1P 3JF, GB;

(510) Insekticídy, fungicídy, herbicídy.
(511) 5
(210) 50487

(111) **163 883**
(220) 26.01.1978
(151) 10.11.1978
(180) 26.01.2008

(540) **COLODRESS**

(730) **E.R.SQUIBB & SONS, INC.**, spoločnosť zriadená podľa zákonov štátu Delaware, Lawrenceville-Princeton Road, Princeton, New Jersey 08540, US;
(510) Lekárske a chirurgické prístroje, pomôcky a nástroje, ich časti a príslušenstvo.

(511) 10
(210) 50446

(111) **163 899**
(220) 15.02.1978
(151) 27.11.1978
(180) 15.02.2008
(540)



(730) **Sanyo Electric Co., Ltd.**, 5-5, Keihan Hondori 2-chome, Moriguchi City, Osaka, JP;

(510) Prístroje a nástroje elektrické, kinematografické, vážiace, meracie, signalizačné, skúšobné a kontrolné, záchranné a vyučovacie, automaty na mince a prístroje uvádzané do chodu vhođením mince, hovoracie stroje, kontrolné pokladnice, počítaacie stroje, hasiace prístroje, prepínače, kazety na pásky, tanieri na gramofóny, reproduktory, vyladovače, zosilňovače, stereofónne zariadenie, hudobné skrine združujúce prijímacie a prehrávacie zariadenie gramofónové a magnetofónové vrátane uloženia platní, pásov a kaziet, prístroje na záznam a reprodukciu zvuku, rozhlasové prístroje, farebné televízne prístroje, televízne prístroje na čiernobiely príjem, stereofónne zariadenia do vozidiel, autorádiá, kombinované vysielacie a prijímacie prístroje (transceivery), nosiče obrazového záznamu, fonografy, magnetofónové kazety, videokazety, časti a príslušenstvá všetkých uvedených výrobkov.

(511) 9
(210) 50490

(111) **164 340**
(220) 15.02.1978
(151) 26.03.1980
(180) 15.02.2008

(540) **FISHER**

(730) **Sanyo Electric Co., Ltd.**, 5-5, Keihan Hondori 2-chome, Moriguchi City, Osaka, JP;
(510) Prístroje a nástroje elektrické, kinematografické,

vážiace, meracie, signalizačné, skúšobné a kontrolné, záchranné a vyučovacie, automaty na mince a prístroje uvádzané do chodu vhođením mince, hovoriace stroje, kontrolné pokladnice, počítaacie stroje, hasiace prístroje, prepínače, kazety na pásky, tanieri na gramofóny, reproduktory, vyladovače, zosilňovače, stereofónne zariadenie, hudobné skrine združujúce prijímacie a prehrávacie zariadenie gramofónové a magnetofónové vrátane uloženia platní, pásov a kaziet, prístroje na záznam a reprodukciu zvuku, rozhlasové prístroje, farebné televízne prístroje, televízne prístroje na čiernobiely príjem, stereofónne zariadenia do vozidiel, autorádiá, kombinované vysielacie a prijímacie prístroje (transceivery), nosiče obrazového záznamu, fonografy, magnetofónové kazety, videokazety, časti a príslušenstvá všetkých uvedených výrobkov.

(511) 9
(210) 50491

(111) **165 247**
(220) 31.05.1982
(151) 18.11.1982
(180) 31.05.2002

(540) **UNILAX**

(730) **CHEMOLAK, a. s.**, Továrenská 1, 919 04 Smolenice, SK;
(510) Farba univerzálna latexová.
(511) 2
(210) 52700

(111) **165 267**
(220) 07.06.1982
(151) 16.12.1982
(180) 07.06.2002

(540) **CHATOL**

(730) **CHEMOLAK, a. s.**, Továrenská 1, 919 04 Smolenice, SK;
(510) Lak olejový vonkajší.
(511) 2
(210) 52711

(111) **165 633**
(220) 01.09.1983
(151) 03.04.1984
(180) 01.09.2003

(540) **BLESK**

(730) **RAKONA, a. s.**, Rakovník, CZ;
(510) Pracie a toaletné mydlá všetkých druhov, pracie a čistiace prášky a prostriedky všetkých druhov, parfumiérové a kozmetické výrobky.
(511) 3
(210) 53321

(111) **165 634**
(220) 01.09.1983
(151) 03.04.1984
(180) 01.09.2003

(540) **TEMPO**

(730) **RAKONA, a. s.**, Rakovník, CZ;
(510) Pracie a toaletné mydlá všetkých druhov, pracie a čistiace prášky a prostriedky všetkých druhov, parfumiérové a kozmetické výrobky.

(511) 3
(210) 53322

(111) **166 073**
(220) 03.09.1984
(151) 11.10.1985
(180) 03.09.2004

(540) **ISOVUEPOINTS**

(730) **BRACCO S. p. a.**, 20134 Milano, IT;
(510) Vedecké periodické publikácie.
(511) 16
(210) 53798

(111) **166 094**
(220) 25.01.1985
(151) 06.11.1985
(180) 25.01.2005

(540) **SPONIF**

(730) **Slovakofarma, a. s.**, Železničná 12, 920 27 Hlohovec, SK;
(510) Chemické výrobky pre zdravotnícky priemysel; umelé a syntetické živice; chemikálie na konzervovanie potravín. Kozmetické výrobky, éterické oleje; zdravotnícke mydlá, prostriedky na čistenie zubov. Výrobky farmaceutické, veterinárne a zdravotnícke; liečivá pre ľudí a zvieratá; medikované kŕmne prípravky; dietetické výrobky pre deti a chorých; náplasti, obväzový materiál; hmoty na plombovanie zubov a na odtlačky zubov, dentálne prípravky; dezinfekčné prostriedky; prostriedky na ničenie buriny a škodlivých zvierat; medicínálne nápoje; sirupy na farmaceutické účely. Chemické prísady do krmív.

(511) 1, 3, 5, 31
(210) 54035

(111) **166 104**
(220) 08.10.1984
(151) 16.11.1985
(180) 08.10.2004

(540) **NITROCINE**

(730) **SCHWARZ PHARMA AG**, Monheim, DE;
(510) Liečivá na liečbu ochorení srdca a krvného obehu.
(511) 5
(210) 53849

(111) **166 126**
(220) 08.10.1984
(151) 20.12.1985
(180) 08.10.2004

(540) **ELANTAN**

(730) **SCHWARZ PHARMA AG**, Monheim, DE;
(510) Liečivá na liečbu ochorení srdca a krvného obehu.
(511) 5
(210) 53848

(111) 166 257
(220) 05.06.1985
(151) 16.06.1986
(180) 05.06.2005

(540) **WILPRAFEN**

(730) **Heinrich Mack Nachf.**, Illertissen-Au, DE;
(510) Výrobky farmaceutické, liečivá, výrobky zverolekárske a zdravotnícke, výrobky dietetické pre deti a chorých, náplasti, obväzový materiál, hmoty určené na plombovanie zubov a na odtlačky zubov, dezinfekčné prostriedky, prostriedky na ničenie rastlinných a živočíšnych škodcov, antiparazitné látky.

(511) 5
(210) 54208

(111) 166 328
(220) 11.04.1985
(151) 19.09.1986
(180) 11.04.2005
(540)

NTN

(730) **NTN Corporation**, Osaka, JP;
(510) Kovové a nekovové potrubné spojky; ložiská, guľové skrutky, hriadele, vretenové jednotky na textilné a obrábacie stroje, spojovacie hriadele, univerzálne spojovacie jednotky na prenos pohybov pre stroje a motorové vozidlá, ozubené kolesá, ozubené súkolesia, podávače súčiastok, obrábacie stroje, stoly na stroje; prístroje na diaľkové ovládanie obrábacích strojov, elektrické zariadenia na diaľkové ovládanie priemyselných operácií, elektrické a neelektrické prístroje na odstraňovanie prachu, odprašovacie zariadenia na priemyselné účely; ložiská, spojovacie hriadele, ozubené kolesá, ozubené súkolesia, ohrievače, vykurovacie telesá.

(511) 6, 7, 9, 11, 12, 17, 21
(210) 54135

(111) 166 337
(220) 16.05.1985
(151) 25.09.1986
(180) 16.05.2005
(540)

 **BLACK&DECKER**

(730) **The Black & Decker Corporation**, spoločnosť zriadená podľa zákonov štátu Maryland, 701 East Joppa Road, Towson, Maryland, US;
(510) Stroje a obrábacie stroje, pokiaľ patria do tr. 7, motory; súkolesia a hnacie remene; poľnohospodárske stroje a liahne, mastenice, ručné nástroje zastávajúce funkciu náradia v príslušných odboroch; nožiarke výrobky vrátane nožiarskych výrobkov z drahých kovov, vrátane britiev a elektrických holiacich strojčekov; vidličky a lyžice vrátane z drahých kovov; zbrane sečné a bodné; prístroje a nástroje na vedecké a laboratórne účely; prístroje a nástroje navigačné; prístroje a nástroje určené na prenášanie rozkazov, na meranie a prístroje všeobecne použí-

vané pri riadení lodí a lietadiel; prístroje a nástroje geodetické a prístroje a nástroje elektrické, pokiaľ patria do tr. 9; prístroje a nástroje na bezdrôtovú telegrafiu, prístroje fotografické, kinematografické, optické vrátane premietačov obrazov a zväčšovacích prístrojov; prístroje a nástroje na váženie a meranie, prístroje a nástroje signalizačné vrátane signálnych píšťaliek; prístroje a nástroje určené na kontrolné účely; prístroje a nástroje na účely záchranné a učebné; automaty uvádzané do činnosti vhođením mince alebo známky, prístroje na záznam a reprodukciu hovoreného slova; zapisovacie pokladne a počítacie stroje vrátane kancelárskych a dierovacích strojov, hasiace prístroje; špeciálne puzdrá na prístroje a nástroje, pokiaľ patria do tr. 9; elektromechanické a elektrotermické prístroje, nástroje a zariadenia, pokiaľ patria do tr.9; osvetľovacie a vykurovacie zariadenia a zariadenia na výrobu pary; zariadenia na varenie, chladenie, vetranie vrátane klimatizačných zariadení na úpravu vzduchu, zariadenia na rozvod vody a zariadenia zdravotnícke.

(511) 7, 8, 9, 11
(210) 54180

(111) 166 339
(220) 25.06.1985
(151) 26.09.1986
(180) 25.06.2005

(540) **SANTOPRENE**

(730) **Monsanto Company**, spoločnosť zriadená podľa zákonov štátu Delaware, St. Louis, Missouri, US;
(510) Termoplastické elastoméry.

(511) 17
(210) 54239

(111) 166 349
(220) 07.05.1985
(151) 13.10.1986
(180) 07.05.2005

(540) **CELCOR**

(730) **Corning Incorporated**, spoločnosť zriadená podľa zákonov štátu New York, Corning, New York, US;
(510) Keramické materiály na použitie v priemysle a v aplikovanom umení.

(511) 21
(210) 54168

(111) 166 413
(220) 06.09.1985
(151) 01.12.1986
(180) 06.09.2005

(540) **RAMODAR**

(730) **American Home Products Corporation**, spoločnosť zriadená podľa zákonov štátu Delaware, Five Giralda Farms, Madison, New Jersey, US;
(510) Lekárske a farmaceutické prípravky, najmä farmaceutické protizápalové prostriedky a analgetiká.

(511) 5
(210) 54343

(111) **166 499**
 (220) 21.03.1986
 (151) 17.02.1987
 (180) 21.03.2006

(540) **MOZAL**

(730) **PARAMO, a. s.**, Přerovská 362, 530 06 Pardubice, CZ;
 (510) Chemické výrobky na priemyselné účely a tesniace hmoty na zalievanie škár betónových plôch.
 (511) 1, 17
 (210) 54570

(111) **166 596**
 (220) 07.05.1986
 (151) 12.06.1987
 (180) 07.05.2006

(540) **THEO - DUR**

(730) **Astra Aktiebolag**, 151 85 Södertälje, SE;
 (510) Farmaceutické prípravky.
 (511) 5
 (210) 54640

(111) **166 709**
 (220) 27.01.1987
 (151) 06.10.1987
 (180) 27.01.2007

(540) **GEORGES MARCIANO**

(730) **MSK Marciano, Inc.**, 9756 Wilshire Blvd., Beverly Hills, California 902 12, US;
 (510) Odevy, osobná bielizeň, topánky, lodičky, šľapky.
 (511) 25
 (210) 54995

(111) **166 936**
 (220) 30.09.1987
 (151) 08.06.1988
 (180) 30.09.2007
 (540)

ZAGLAN

(730) **YKK CORPORATION**, No. 1, Kanda Izumi-cho, Chiyoda-ku, Tokyo, JP;
 (510) Spony na odevy; zipsy, stlačacie uzávery, nastaviteľné uzávery, gombíky, ozdobné gombíky, uzávery s háčikmi a očkami, držiaky opaskov (ramienok), zaskakovacie háčiky, spony, držiaky a iné upevňovacie zariadenia tejto triedy, traky.
 (511) 25, 26
 (210) 55327

(111) **166 971**
 (220) 05.11.1987
 (151) 04.07.1988
 (180) 05.11.2007

(540) **OASIS**

(730) **SMITHERS - OASIS Company**, spoločnosť zriadená podľa zákonov štátu Ohio, Ohio, Kent, US;
 (510) Fenolová pena vo forme tvaroviek na aranžovanie

kvetov.
 (511) 1, 17
 (210) 55363

(111) **167 042**
 (220) 18.06.1985
 (151) 21.09.1988



(180) 18.06.2005
 (540)

(730) **Philip Morris Products Inc.**, spoločnosť zriadená podľa zákonov štátu Virginia, 3601 Commerce Road, 232 34 Richmond, Virginia, US;
 (510) Tabak spracovaný alebo nespracovaný; fajčiarske potreby; zápalky.
 (511) 34
 (591) zlatá, banánová, červená, modrá, biela
 (210) 54233

(111) **167 106**
 (220) 10.02.1988
 (151) 18.11.1988



POLO

(180) 10.02.2008
 (540)

(730) **The Polo/Lauren Company, L. P.**, New York, N. Y., US;
 (510) Pracie a bieliace prostriedky, čistiacie prípravky, mydlo, leštiace prípravky, odmasťovacie prípravky, výrobky voňavkárské, kolínske vody, toaletné vody, kozmetické výrobky, púdre, krémy, pleťové vody, éterické oleje, mydlá, vodičky na vlasy, vody po holení, holiace krémy, zubné pasty a prášky.
 (511) 3
 (210) 55516

(111) **167 107**
 (220) 10.02.1988

(151) 18.11.1988

Lauren
Rolph Lauren

(180) 10.02.2008

(540)

(730) **The Polo/Lauren Company, L. P.**, New York, N. Y., US;

(510) Pracie a bieliace prostriedky, čistiacie prípravky, mydlo, leštiace prípravky, odmasťovacie prípravky, výrobky voňavkárské, kolínske vody, toaletné vody, kozmetické výrobky, púdre, krémy, pleťové vody, éterické oleje, mydlá, vodičky na vlasy, vody po holení, holiace krémy, zubné pasty a prášky.

(511) 3

(210) 55517

(111) 167 113

(220) 19.01.1988

(151) 02.12.1988

(180) 19.01.2008

(540) **KLIMICIN**

(730) **LEK, tovarna farmaceutskih in kemičnih izdelkov, d. d.**, Verovškova 57, Ljubljana, SI;

(510) Farmaceutické výrobky.

(511) 5

(210) 55487

(111) 167 114

(220) 19.01.1988

(151) 02.12.1988

(180) 19.01.2008

(540) **FENORIN**

(730) **LEK, tovarna farmaceutskih in kemičnih izdelkov, d. d.**, Verovškova 57, Ljubljana, SI;

(510) Farmaceutické výrobky.

(511) 5

(210) 55489

(111) 167 115

(220) 19.01.1988

(151) 02.12.1988

(180) 19.01.2008

(540) **ABAKTAL**

(730) **LEK, tovarna farmaceutskih in kemičnih izdelkov, d. d.**, Verovškova 57, Ljubljana, SI;

(510) Farmaceutické výrobky.

(511) 5

(210) 55490

(111) 167 144

(220) 24.02.1988

(151) 22.12.1988

(180) 24.02.2008

(540) **LYDAIR**

(730) **LYDALL, INC.**, spoločnosť zriadená podľa zákonov štátu Connecticut, One Colonial Road,

Manchester, Connecticut 06040, US;

(510) Prostriedky na čistenie vzduchu: tkaniny, filtračný papier obsahujúci sklenené vlákna.

(511) 16

(210) 55534

(111) 167 177

(220) 16.01.1987

(151) 09.02.1989

TALSTAR

(180) 16.01.2007

(540)

(730) **FMC Corporation**, spoločnosť zriadená podľa zákonov štátu Delaware, 1735 Market Street, Philadelphia, Pennsylvania, US;

(510) Pesticidy.

(511) 5

(210) 54983

(111) 167 257

(220) 10.02.1988

(151) 16.05.1989



Genia Vandereis

(180) 10.02.2008

(540)

(730) **Netherby Limited**, Normandy House, St. Helier, GB;

(510) Pracie, bieliace prípravky, čistiacie prípravky, mydlo, leštiace prípravky, odmasťovacie prípravky, výrobky kozmetické, toaletné potreby, voňavkárské výrobky vrátane éterických olejov, púdre, pleťové vody, šampóny, líčidlá a skrášľovacie prípravky na osobnú starostlivosť, vodičky na vlasy, zubné pasty a prášky.

(511) 3

(210) 55515

(111) 167 382

(220) 09.06.1987

(151) 20.09.1989

(180) 09.06.2007

(540) **LADY HATHAWAY**

(730) **HATHAWAY LICENSING CORP.**, spoločnosť organizovaná a existujúca podľa zákonov štátu Maine, 10 Water Street, Waterville, Maine, US;

(510) Dámske odevy a odevné súčasti.

(511) 25

(210) 55174

Prevedy ochranných známok

Číslo zápisu	Predchádzajúci majiteľ	Terajší majiteľ	S účinnosťou od:
90 015	CLUETT, PEABODY and Co., Inc., spoločnosť zriadená podľa zákonov štátu Delaware, 575 Fifth Avenue, New York, New York 10017, US;	WARNACO INC., spoločnosť zriadená podľa zákonov štátu Delaware, 90 Park Avenue, New York, New York 10016, US;	22.04.98
91 363	CARBORUNDUM ELECTRITE, spojené závody Benátky nad Jizerou, Benátky nad Jizerou, CZ;	CARBORUNDUM ELECTRITE, a. s., Benátky nad Jizerou, CZ;	27.03.98
91 874	Richardson - Vicks Inc., Cincinnati, Ohio, US;	The Procter & Gamble Company, One Procter & Gamble Plaza, Cincinnati, Ohio, US;	16.04.98
93 905	Koh-i-noor, spojené kovoprůmyslové závody, národní podnik, Praha, CZ;	KOH-I-NOOR, a. s., Vršovická 51, 101 15 Praha 10, CZ;	30.03.98
95 072	Rakovnické keramické závody Rakovník, s. p., Rakovník, CZ;	Rakovnické keramické závody, a. s., 269 43 Rakovník, CZ;	27.03.98
95 608	Slovakofarma, štátny podnik, Hlohovec, SK;	Slovakofarma, a. s., Železničná 12, 920 27 Hlohovec, SK;	17.04.98
96 538	Koh-i-noor, spojené kovoprůmyslové závody, národní podnik, Praha, CZ;	KOH-I-NOOR, a. s., Vršovická 51, 101 15 Praha 10, CZ;	30.03.98
96 787	Koh-i-noor, spojené kovoprůmyslové závody, národní podnik, Praha, CZ;	KOH-I-NOOR, a. s., Vršovická 51, 101 15 Praha 10, CZ;	14.04.98
96 538	Koh-i-noor, spojené kovoprůmyslové závody, národní podnik, Praha, CZ;	KOH-I-NOOR, a. s., Vršovická 51, 101 15 Praha 10, CZ;	30.03.98
97 118	Koh-i-noor, spojené kovoprůmyslové závody, národní podnik, Praha, CZ;	KOH-I-NOOR, a. s., Vršovická 51, 101 15 Praha 10, CZ;	27.03.98
97 119	Koh-i-noor, spojené kovoprůmyslové závody, národní podnik, Praha, CZ;	KOH-I-NOOR, a. s., Vršovická 51, 101 15 Praha 10, CZ;	26.03.98
97 120	Koh-i-noor, spojené kovoprůmyslové závody, národní podnik, Praha, CZ;	KOH-I-NOOR, a. s., Vršovická 51, 101 15 Praha 10, CZ;	26.03.98
97 208	OMNIPOL, podnik zahraničného obchodu Praha, CZ;	OMNIPOL, a. s., Nekázanka 11, 112 21 Praha 1, CZ;	16.04.98

Číslo zápisu	Predchádzajúci majiteľ	Terajší majiteľ	S účinnosťou od:
97 274	AERO, koncern čkoslovenského leteckého priemyslu, Praha, CZ;	AERO, a. s., Beranových 130, 199 04 Praha, CZ;	23.04.98
97 274	AERO, a. s., Beranových 130, 199 04 Praha, CZ;	Motorlet, a. s., Jinonická 329, 158 01 Praha 5 - Jinonice, CZ;	23.04.98
98 141	AGROSTROJ Prostějov, s. p., Prostejov, CZ;	Agrostroj Prostějov, a. s., Vrahovická 41 796 21 Prostějov, CZ;	24.03.98
98 169	Koh-i-noor, spojené kovoprůmyslové závody, národní podnik, Praha, CZ;	KOH-I-NOOR, a. s., Vršovická 51, 101 15 Praha 10, CZ;	30.03.98
98 190	Dental, s. p., Praha, CZ;	DENTAL, a. s., Černokostelecká 84, 100 31 Praha 10, CZ;	14.04.98
98 700	Slovakofarma, štátny podnik, Hlohovec, SK;	Slovakofarma, a. s., Železničná 12, 920 27 Hlohovec, SK;	17.04.98
98 712	Léčivé rostliny, s. p., Praha, CZ;	LEROS, s. r. o., U Národní galerie 470, 150 00 Praha 5 - Zbraslav, CZ;	14.04.98
99 125	Koh-i-noor, spojené kovoprůmyslové závody, národní podnik, Praha, CZ;	KOH-I-NOOR, a. s., Vršovická 51, 101 15 Praha 10, CZ;	26.03.98
99 452	Koh-i-noor, spojené kovoprůmyslové závody, národní podnik, Praha, CZ;	KOH-I-NOOR, a. s., Vršovická 51, 101 15 Praha 10, CZ;	26.03.98
99 758	Dental, s. p., Praha, CZ;	DENTAL, a. s., Černokostelecká 84, 100 31 Praha 10, CZ;	14.04.98
102 359	Koh-i-noor, spojené kovoprůmyslové závody, národní podnik, Praha, CZ;	KOH-I-NOOR, a. s., Vršovická 51, 101 15 Praha 10, CZ;	27.03.98
102 662	Koh-i-noor, spojené kovoprůmyslové závody, národní podnik, Praha, CZ;	KOH-I-NOOR, a. s., Vršovická 51, 101 15 Praha 10, CZ;	26.03.98
103 799	Dental, s. p., Praha, CZ;	DENTAL, a. s., Černokostelecká 84, 100 31 Praha 10, CZ;	14.04.98
103 966	James Burrough Distillers Limited, The Pavilions, Bridgwater Road, Bedminster Down, Bristol, Avon, BS13 8AR GB;	Allien Domecq Spirit & Wine Limited, The Pavilions Down, Bristol, Avon, BS13 8AR, GB;	16.04.98
104 200	AGROSTROJ Prostějov, s. p., Prostejov, CZ;	Agrostroj Prostějov, a. s., Vrahovická 41 796 21 Prostějov, CZ;	25.03.98

Číslo zápisu	Predchádzajúci majiteľ	Terajší majiteľ	S účinnosťou od:
104 241	Koh-i-noor, spojené kovoprůmyslové závody, národní podnik, Praha, CZ;	KOH-I-NOOR, a. s., Vršovická 51, 101 15 Praha 10, CZ;	26.03.98
104 259	Koh-i-noor, spojené kovoprůmyslové závody, národní podnik, Praha, CZ;	KOH-I-NOOR, a. s., Vršovická 51, 101 15 Praha 10, CZ;	30.03.98
104 261	Koh-i-noor, spojené kovoprůmyslové závody, národní podnik, Praha, CZ;	KOH-I-NOOR, a. s., Vršovická 51, 101 15 Praha 10, CZ;	26.03.98
104 304	Koh-i-noor, spojené kovoprůmyslové závody, národní podnik, Praha, CZ;	KOH-I-NOOR, a. s., Vršovická 51, 101 15 Praha 10, CZ;	30.03.98
104 374	Koh-i-noor, spojené kovoprůmyslové závody, národní podnik, Praha, CZ;	KOH-I-NOOR, a. s., Vršovická 51, 101 15 Praha 10, CZ;	27.03.98
104 399	Koh-i-noor, spojené kovoprůmyslové závody, národní podnik, Praha, CZ;	KOH-I-NOOR, a. s., Vršovická 51, 101 15 Praha 10, CZ;	27.03.98
104 406	Koh-i-noor, spojené kovoprůmyslové závody, národní podnik, Praha, CZ;	KOH-I-NOOR, a. s., Vršovická 51, 101 15 Praha 10, CZ;	30.03.98
104 410	Koh-i-noor, spojené kovoprůmyslové závody, národní podnik, Praha, CZ;	KOH-I-NOOR, a. s., Vršovická 51, 101 15 Praha 10, CZ;	30.03.98
104 411	Koh-i-noor, spojené kovoprůmyslové závody, národní podnik, Praha, CZ;	KOH-I-NOOR, a. s., Vršovická 51, 101 15 Praha 10, CZ;	27.03.98
104 417	Koh-i-noor, spojené kovoprůmyslové závody, národní podnik, Praha, CZ;	KOH-I-NOOR, a. s., Vršovická 51, 101 15 Praha 10, CZ;	30.03.98
104 422	Koh-i-noor, spojené kovoprůmyslové závody, národní podnik, Praha, CZ;	KOH-I-NOOR, a. s., Vršovická 51, 101 15 Praha 10, CZ;	30.03.98
104 688	Koh-i-noor, spojené kovoprůmyslové závody, národní podnik, Praha, CZ;	KOH-I-NOOR, a. s., Vršovická 51, 101 15 Praha 10, CZ;	15.04.98
105 005	Koh-i-noor, spojené kovoprůmyslové závody, národní podnik, Praha, CZ;	KOH-I-NOOR, a. s., Vršovická 51, 101 15 Praha 10, CZ;	26.03.98
107 119	AGROSTROJ Prostějov, s. p., Prostejov, CZ;	Agrostroj Prostějov, a. s., Vrahovická 41 796 21 Prostějov, CZ;	24.03.98
110 977	Plzeňský Prazdroj, národní podnik, Plzeň, CZ;	Plzeňské pivovary, a. s., U Prazdoje 7, 304 97 Plzeň, CZ;	31.03.98

Číslo zápisu	Predchádzajúci majiteľ	Terajší majiteľ	S účinnosťou od:
110 978	Plzeňský Prazdroj, národní podnik, Plzeň, CZ;	Plzeňské pivovary, a. s., U Prazdoje 7, 304 97 Plzeň, CZ;	31.03.98
110 979	Plzeňský Prazdroj, národní podnik, Plzeň, CZ;	Plzeňské pivovary, a. s., U Prazdoje 7, 304 97 Plzeň, CZ;	31.03.98
110 980	Plzeňský Prazdroj, národní podnik, Plzeň, CZ;	Plzeňské pivovary, a. s., U Prazdoje 7, 304 97 Plzeň, CZ;	31.03.98
111 418	Plzeňský Prazdroj, národní podnik, Plzeň, CZ;	Plzeňské pivovary, a. s., U Prazdoje 7, 304 97 Plzeň, CZ;	14.04.98
111 419	Plzeňský Prazdroj, národní podnik, Plzeň, CZ;	Plzeňské pivovary, a. s., U Prazdoje 7, 304 97 Plzeň, CZ;	15.04.98
111 421	Plzeňský Prazdroj, národní podnik, Plzeň, CZ;	Plzeňské pivovary, a. s., U Prazdoje 7, 304 97 Plzeň, CZ;	15.04.98
111 424	Plzeňský Prazdroj, národní podnik, Plzeň, CZ;	Plzeňské pivovary, a. s., U Prazdoje 7, 304 97 Plzeň, CZ;	15.04.98
111 577	Plzeňský Prazdroj, národní podnik, Plzeň, CZ;	Plzeňské pivovary, a. s., U Prazdoje 7, 304 97 Plzeň, CZ;	15.04.98
111 578	Plzeňský Prazdroj, národní podnik, Plzeň, CZ;	Plzeňské pivovary, a. s., U Prazdoje 7, 304 97 Plzeň, CZ;	15.04.98
111 581	Plzeňský Prazdroj, národní podnik, Plzeň, CZ;	Plzeňské pivovary, a. s., U Prazdoje 7, 304 97 Plzeň, CZ;	15.04.98
111 582	Plzeňský Prazdroj, národní podnik, Plzeň, CZ;	Plzeňské pivovary, a. s., U Prazdoje 7, 304 97 Plzeň, CZ;	15.04.98
111 583	Plzeňský Prazdroj, národní podnik, Plzeň, CZ;	Plzeňské pivovary, a. s., U Prazdoje 7, 304 97 Plzeň, CZ;	15.04.98
111 584	Plzeňský Prazdroj, národní podnik, Plzeň, CZ;	Plzeňské pivovary, a. s., U Prazdoje 7, 304 97 Plzeň, CZ;	15.04.98
111 585	Plzeňský Prazdroj, národní podnik, Plzeň, CZ;	Plzeňské pivovary, a. s., U Prazdoje 7, 304 97 Plzeň, CZ;	15.04.98
111 588	Plzeňský Prazdroj, národní podnik, Plzeň, CZ;	Plzeňské pivovary, a. s., U Prazdoje 7, 304 97 Plzeň, CZ;	15.04.98

Číslo zápisu	Predchádzajúci majiteľ	Terajší majiteľ	S účinnosťou od:
111 589	Plzeňský Prazdroj, národní podnik, Plzeň, CZ;	Plzeňské pivovary, a. s., U Prazdoje 7, 304 97 Plzeň, CZ;	15.04.98
111 596	Plzeňský Prazdroj, národní podnik, Plzeň, CZ;	Plzeňské pivovary, a. s., U Prazdoje 7, 304 97 Plzeň, CZ;	15.04.98
111 599	Plzeňský Prazdroj, národní podnik, Plzeň, CZ;	Plzeňské pivovary, a. s., U Prazdoje 7, 304 97 Plzeň, CZ;	15.04.98
111 605	Plzeňský Prazdroj, národní podnik, Plzeň, CZ;	Plzeňské pivovary, a. s., U Prazdoje 7, 304 97 Plzeň, CZ;	15.04.98
111 606	Plzeňský Prazdroj, národní podnik, Plzeň, CZ;	Plzeňské pivovary, a. s., U Prazdoje 7, 304 97 Plzeň, CZ;	15.04.98
111 608	Plzeňský Prazdroj, národní podnik, Plzeň, CZ;	Plzeňské pivovary, a. s., U Prazdoje 7, 304 97 Plzeň, CZ;	15.04.98
111 609	Plzeňský Prazdroj, národní podnik, Plzeň, CZ;	Plzeňské pivovary, a. s., U Prazdoje 7, 304 97 Plzeň, CZ;	15.04.98
111 610	Plzeňský Prazdroj, národní podnik, Plzeň, CZ;	Plzeňské pivovary, a. s., U Prazdoje 7, 304 97 Plzeň, CZ;	14.04.98
111 611	Plzeňský Prazdroj, národní podnik, Plzeň, CZ;	Plzeňské pivovary, a. s., U Prazdoje 7, 304 97 Plzeň, CZ;	14.04.98
111 626	Plzeňský Prazdroj, národní podnik, Plzeň, CZ;	Plzeňské pivovary, a. s., U Prazdoje 7, 304 97 Plzeň, CZ;	14.04.98
113 190	KOH-I-NOOR HARDTMUTH, s. p., České Budějovice, CZ;	KOH-I-NOOR HARDTMUTH, a. s., F. A. Gerstnera 3, 371 30 České Budějovice, CZ;	16.04.98
113 343	Koh-i-noor, spojené kovoprůmyslové závody, národní podnik, Praha, CZ;	KOH-I-NOOR, a. s., Vršovická 51, 101 15 Praha 10, CZ;	16.04.98
113 429	Koh-i-noor, spojené kovoprůmyslové závody, národní podnik, Praha, CZ;	KOH-I-NOOR, a. s., Vršovická 51, 101 15 Praha 10, CZ;	16.04.98
113 946	KARLOVARSKÝ PORCELÁN, státní podnik, Karlovy Vary - Stará Role, CZ;	Karlovarský porcelán, a. s., Závodu míru 70, 360 17 Karlovy Vary - Stará Role, CZ;	23.04.98
114 091	Jan Becher, výroba lihovin, národní podnik Karlovy Vary, CZ;	Jan Becher - Karlovarská Becherovka, a. s., T. G. Masaryka 57, 360 76 Karlovy Vary, CZ;	25.03.98

Číslo zápisu	Predchádzajúci majiteľ	Terajší majiteľ	S účinnosťou od:
118 609	Ostroj, Opava, CZ;	OSTROJ Opava, a. s., Těšínská 66, 746 41 Opava, CZ	15.04.98
120 093	MATADOREX, a. s., Kopčianska 14, 852 01 Bratislava, SK;	MATADOR, a. s., T. Vansovej 1054/45, 020 32 Púchov, SK;	
150 226	Koh-i-noor, spojené kovoprůmyslové zá- vody, národní podnik, Praha, CZ;	KOH-I-NOOR, a. s., Vršovická 51, 101 15 Praha 10, CZ;	27.03.98
151 309	AERO, koncern československého letec- kého průmyslu, Praha, CZ;	AERO, a. s., Beranových 130, 199 04 Praha, CZ;	23.04.98
151 309	AERO, a. s., Beranových 130, 199 04 Praha, CZ;	Motorlet, a. s., Jinonická 329, 158 01 Praha 5, Jinonice, CZ;	23.04.98
152 780	KOSMOS, státní podnik, Čáslav, CZ;	ZENIT, spol. s r. o., Pražská 162, 286 01 Čáslav, CZ;	23.04.98
153 147	AGROSTROJ Prostějov, s. p., Prostejov, CZ;	Agrostroj Prostějov, a. s., Vrahovická 41 796 21 Prostějov, CZ;	24.03.98
153 270	MATADOR, š. p., Kopčianska cesta 18, 852 01 Bratislava, SK;	MATADOREX, a. s., Kopčianska 14, 852 01 Bratislava, SK;	27.03.98
153 272	MATADOR, š. p., Kopčianska cesta 18, 852 01 Bratislava, SK;	MATADOREX, a. s., Kopčianska 14, 852 01 Bratislava, SK;	22.04.98
153 322	Koh-i-noor, spojené kovoprůmyslové zá- vody, národní podnik, Praha, CZ;	KOH-I-NOOR, a. s., Vršovická 51, 101 15 Praha 10, CZ;	26.03.98
154 885	Plzeňský Prazdroj, národní podnik, Plzeň, CZ;	Plzeňské pivovary, a. s., U Prazdoje 7, 304 97 Plzeň, CZ;	15.04.98
155 030	Union Carbide Corporation, spol. zriadená podľa zákonov štátu New York, Danbury, Connecticut, US;	Union Carbide Chemicals and Plastics Company, Inc., Danbury, Connecticut, US;	02.04.98
155 034	Union Carbide Corporation, spol. zriadená podľa zákonov štátu New York, Danbury, Connecticut, US;	Union Carbide Chemicals and Plastics Company, Inc., Danbury, Connecticut, US;	01.04.98
155 514	Union Carbide Corporation, spol. zriadená podľa zákonov štátu New York, Danbury, Connecticut, US;	Union Carbide Chemicals and Plastics Company, Inc., Danbury, Connecticut, US;	01.04.98

Číslo zápisu	Predchádzajúci majiteľ	Terajší majiteľ	S účinnosťou od:
155 515	Union Carbide Corporation, spol. zriadená podľa zákonov štátu New York, Danbury, Connecticut, US;	Union Carbide Chemicals and Plastics Company, Inc., Danbury, Connecticut, US;	01.04.98
157 849	Chemopetrol, koncern pro chemický průmysl a zpracování ropy, státní podnik, Praha, CZ;	PARAMO, s. p., 530 06 Pardubice, CZ;	09.04.98
157 849	PARAMO, s. p., 530 06 Pardubice, CZ;	PARAMO, a. s., Přerovská 362, 530 06 Pardubice, CZ;	09.04.98
158 241	Ruchardson - Vicks, Inc., Cincinnati, Ohio, US;	Bristol - Myers' Squibb Company, 345 Park Avenue, New York, NY 10154 US	24.04.98
158 248	Procter & Gamble Benelux S. A., Brusel 4, 1Rue Philippe le Bon, BE;	The Procter & Gamble Plaza, Cincinnati, Ohio, US;	02.01.98
158 404	AT & T Corporation, spol. organizovaná a existujúca podľa zákonov štátu New York, 32 Avenue of the Americas, New York, NY 10013 - 2412, US;	Lucent Technologies Inc., A Delaware Corporation, 600 Mountain Avenue, Murray Hill, NJ 07974 - 0636, US;	09.04.98
160 410	MATADOR, š. p., Kopčianska cesta 18, 852 01 Bratislava, SK;	MATADOREX, a. s., Kopčianská 14, 852 01 Bratislava, SK;	27.03.98
162 393	Beecham Group, p. l. c., GB;	SmithKline Beecham, p. l. c., New Horizons Court, Brentford, Middlesex TW8 9EP, GB;	30.03.98
163 178	Richardson - Vicks Inc., Cincinnati, Ohio, US;	The Procter & Gamble Company, One Procter & Gamble Plaza, Cincinnati, US;	17.04.98
163 187	Richardson - Vicks Inc., Cincinnati, Ohio, US;	The Procter & Gamble Company, One Procter & Gamble Plaza, Cincinnati, US;	17.04.98
163 398	Case Corporation, spoločnosť zriadená podľa zákonov štátu Delaware, Racine, Wisconsin, US;	CASE EQUIPMENT CORPORATION, spoločnosť zriadená podľa zákonov štátu Delaware, 700 State Street, Racine, Wisconsin, US;	30.03.98
163 556	Slovchémia, štátny podnik, Bratislava, SK;	Slovchémia, š. p. CHEMOLAK, koncernový podnik, Smolenice, SK;	02.04.98
163 556	Slovchémia, š. p. CHEMOLAK, koncernový podnik, Smolenice, SK;	CHEMOLAK, š. p., Smolenice, SK;	02.04.98

Číslo zápisu	Predchádzajúci majiteľ	Terajší majiteľ	S účinnosťou od:
163 556	CHEMOLAK, š. p., Smolenice, SK;	CHEMOLAK, a. s., Továrenská 1, 919 04 Smolenice, SK;	02.04.98
163 728	Mallinckrodt, INC., spol. podľa zákonov štátu Delaware, St. Louis, Missouri, US;	MMHC, INC., spol. organizovaná a existujúca podľa zákonov štátu Delaware, 675 McDonnell Boulevard, St. Louis, Missouri, US;	02.04.98
163 728	MMHC, INC., spol. organizovaná a existujúca podľa zákonov štátu Delaware, 675 McDonnell NBoulevard, St. Louis, Missouri, US;	MALLINCKRODT MEDICAL, INC., spol. organizovaná a existujúca podľa zákonov štátu Delaware, 675 McDonnell Boulevard, St. Louis, Missouri, US;	02.04.98
164 589	Thorn Emi Patents Limited, Dawley Road, Hayes, Middlesex UB3 1HH, GB;	EMI Group plc, 4 Tenderden Street, London W1A 2AY, GB;	25.03.98
165 247	Slovchémia, štátny podnik, Bratislava, SK;	Slovchémia, š. p. CHEMOLAK, koncernový podnik, Smolenice, SK;	02.04.98
165 247	Slovchémia, š. p. CHEMOLAK, koncernový podnik, Smolenice, SK;	CHEMOLAK, š. p., Smolenice, SK;	02.04.98
165 247	CHEMOLAK, š. p., Smolenice, SK;	CHEMOLAK, a. s., Továrenská 1, 919 04 Smolenice, SK;	02.04.98
165 267	Slovchémia, štátny podnik, Bratislava, SK;	Slovchémia, š. p. CHEMOLAK, koncernový podnik, Smolenice, SK;	02.04.98
165 267	Slovchémia, š. p. CHEMOLAK, koncernový podnik, Smolenice, SK;	CHEMOLAK, š. p., Smolenice, SK;	02.04.98
165 267	CHEMOLAK, š. p., Smolenice, SK;	CHEMOLAK, a. s., Továrenská 1, 919 04 Smolenice, SK;	02.04.98
165 644	HOECHST CELANESE CORPORATION, Somerville, New Jersey, US;	CLARIANT AG, a Swiss corporation, Muttenz, CH;	09.04.98
165 980	Richardson - Vicks Inc., Cincinnati, Ohio, US;	The Procter & Gamble Company, One Procter & Gamble Plaza, Cincinnati, US;	17.04.98
166 073	E. R. Squibb and Sons, Inc., spoločnosť zriadená podľa zákonov štátu Delaware, Princeton, New Jersey, US;	BRACCO S. p. A., 20134 Milano, IT;	23.04.98
166 094	Slovakofarma, štátny podnik, Hlohovec, SK;	Slovakofarma, a. s., Železničná 12, 920 27 Hlohovec, SK;	30.03.98

Číslo zápisu	Predchádzajúci majiteľ	Terajší majiteľ	S účinnosťou od:
166 499	Chemopetrol, koncern pro chemický průmysl a zpracování ropy, státní podnik, Praha, CZ;	PARAMO, s. p., 530 06 Pardubice, CZ;	09.04.98
166 499	PARAMO, s. p., 530 06 Pardubice, CZ;	PARAMO, a. s., Přerovská 362, 530 06 Pardubice, CZ;	09.04.98
167 219	Plzeňský Prazdroj, národní podnik, Plzeň, CZ;	Plzeňské pivovary, a. s., U Prazdoje 7, 304 97 Plzeň, CZ;	14.04.98
167 257	Murjani Worldwide B. V., Rotterdam, NL;	Gironde Limited, 9-A, Worldwide Commercial Building, 34, Wyndham Street, HK;	27.03.98
167 257	Gironde Limited, 9-A, Worldwide Commercial Building, 34, Wyndham Street, HK;	Netherby Limited, Normandy House, St. Helier, Jersey Channel Island	27.03.98
167 382	Warnaco Inc., spoločnosť zriadená podľa zákonov štátu Delaware, New York, New York, US;	HATHAWAY LICENSING CORP., spoločnosť organizovaná a existujúca podľa zákonov štátu Maine, 10 Water Street, Waterville, Maine, US;	17.04.98
167 407	Aurora Mechatronics Corporation, Taipei, TW;	Eos Systems Corporation, 14 Fl., No. 2, Sec.5, Hsin I Road, Taipei, TW, R. O. C.;	02.04.98
167 407	Eos Systems Corporation, 14 Fl., No. 2, Sec. 5, Hsin I Road, Taipei, TW, R. O. C.;	AURORA CORPORATION, 15th Fl., No. 2, Sec. 5, Hsin I Road, Taipei, TW; R. O. C.;	02.04.98
167 847	AERO, koncern československého leteckého průmyslu, Praha, CZ;	AERO, a. s., Beranových 130, 199 04 Praha, CZ;	23.04.98
167 847	AERO, a. s., Beranových 130, 199 04 Praha, CZ;	Motorlet, a. s., Jinonická 329, 158 01 Praha 5 - Jinonice, CZ;	23.04.98
170 727	G A Press, a. s., Pribinova 25, 819 20 Bratislava, SK;	DANUBIAPRINT Bratislava, š. p., Medená 22, 815 80 Bratislava, SK;	16.04.98
170 727	DANUBIAPRINT Bratislava, š. p., Medená 22, 815 80 Bratislava, SK;	Dunajské tlačiarne, a. s., Medená 22, 815 80 Bratislava, SK;	16.04.98
172 668	SLOVLAK, š. p., 018 64 Košeca, SK;	SLOVLAK FALA, akciová spoločnosť, 018 64 Košeca, SK;	28.04.98
172 669	SLOVLAK, š. p., 018 64 Košeca, SK;	SLOVLAK FALA, akciová spoločnosť, 018 64 Košeca, SK;	28.04.98

Číslo zápisu	Predchádzajúci majiteľ	Terajší majiteľ	S účinnosťou od:
172 670	SLOVLAK, š. p., 018 64 Košeca, SK;	SLOVLAK FALA, akciová spoločnosť, 018 64 Košeca, SK;	28.04.98
172 787	A. B. F. Limited, Colne, Lancashire, GB;	SILENTNIGHT HOLDINGS PLC, Silentnight House, Salteforth, Colne, Lancashire, GB;	01.04.98
173 489	M a F, akciová spoločnosť, Panská 8, 112 22 Praha 1, CZ;	MaFra, a. s., Na poříčí 30, 110 00 Praha 1, CZ;	17.04.98
174 609	M a F, akciová spoločnosť, Panská 8, 112 22 Praha 1, CZ;	MaFra, a. s., Na poříčí 30, 110 00 Praha 1, CZ;	17.04.98
175 658	M a F, akciová spoločnosť, Panská 8, 112 22 Praha 1, CZ;	MaFra, a. s., Na poříčí 30, 110 00 Praha 1, CZ;	17.04.98
175 963	Mallinckrodt, INC., spol. podľa zákonov štátu Delaware, St. Louis, Missouri, US;	MMHC, INC., spol. organizovaná a existujúca podľa zákonov štátu Delaware, 675 McDonnell Boulevard, St. Louis, Missouri, US;	02.04.98
175 963	MMHC, INC., spol. organizovaná a existujúca podľa zákonov štátu Delaware, 675 McDonnell NBoulevard, St. Louis, Missouri, US;	MALLINCKRODT MEDICAL, INC., spol. organizovaná a existujúca podľa zákonov štátu Delaware, 675 McDonnell Boulevard, St. Louis, Missouri, US;	02.04.98
176 251	AT & T Corporation, spol. organizovaná a existujúca podľa zákonov štátu New York, 32 Avenue of the Americas, New York, NY 10013 - 2412, US;	Lucent Technologies Inc., A Delaware Corporation, 600 Mountain Avenue, Murray Hill, NJ 07974 - 0636, US;	16.04.98
176 252	AT & T Corporation, spol. organizovaná a existujúca podľa zákonov štátu New York, 32 Avenue of the Americas, New York; NY 10013 - 2412, US;	Lucent Technologies Inc., A Delaware Corporation, 600 Mountain Avenue, Murray Hill, NJ 07974 - 0636, US;	16.04.98
177 345	HORDEN, a. s., Orešanská 11, 918 59 Trnava, SK;	ESPERIA, a. s., Vajnorská 8, 831 03 Bratislava, SK;	08.04.98

Zmena v údajoch o majiteľoch ochranných znáмок

Číslo zápisu	Majiteľ	S účinnosťou od:
94 113	AVO INTERNATIONAL LIMITED, Dover, Archcliffe Works, Archcliffe Road, Kent, GB;	25.03.98
103 966	James Burrough Distillers Limited, The Pavilions, Bridgwater Road, Bedminster Down, Bristol, Avon, BS13 8AR, GB;	16.04.98
110 977	Plzeňský Prazdroj, a. s., U Prazdroje 7, 304 97 Plzeň, CZ;	31.03.98
110 978	Plzeňský Prazdroj, a. s., U Prazdroje 7, 304 97 Plzeň, CZ;	31.03.98
110 979	Plzeňský Prazdroj, a. s., U Prazdroje 7, 304 97 Plzeň, CZ;	31.03.98
110 980	Plzeňský Prazdroj, a. s., U Prazdroje 7, 304 97 Plzeň, CZ;	31.03.98
111 418	Plzeňský Prazdroj, a. s., U Prazdroje 7, 304 97 Plzeň, CZ;	14.04.98
111 419	Plzeňský Prazdroj, a. s., U Prazdroje 7, 304 97 Plzeň, CZ;	15.04.98
111 421	Plzeňský Prazdroj, a. s., U Prazdroje 7, 304 97 Plzeň, CZ;	15.04.98
111 424	Plzeňský Prazdroj, a. s., U Prazdroje 7, 304 97 Plzeň, CZ;	15.04.98
111 577	Plzeňský Prazdroj, a. s., U Prazdroje 7, 304 97 Plzeň, CZ;	15.04.98
111 581	Plzeňský Prazdroj, a. s., U Prazdroje 7, 304 97 Plzeň, CZ;	15.04.98
111 582	Plzeňský Prazdroj, a. s., U Prazdroje 7, 304 97 Plzeň, CZ;	15.04.98
111 583	Plzeňský Prazdroj, a. s., U Prazdroje 7, 304 97 Plzeň, CZ;	15.04.98
111 584	Plzeňský Prazdroj, a. s., U Prazdroje 7, 304 97 Plzeň, CZ;	15.04.98
111 585	Plzeňský Prazdroj, a. s., U Prazdroje 7, 304 97 Plzeň, CZ;	15.04.98
111 588	Plzeňský Prazdroj, a. s., U Prazdroje 7, 304 97 Plzeň, CZ;	15.04.98
111 589	Plzeňský Prazdroj, a. s., U Prazdroje 7, 304 97 Plzeň, CZ;	15.04.98

Číslo zápisu	Majiteľ	S účinnosťou od:
111 596	Plzeňský Prazdroj, a. s., U Prazdroje 7, 304 97 Plzeň, CZ;	15.04.98
111 599	Plzeňský Prazdroj, a. s., U Prazdroje 7, 304 97 Plzeň, CZ;	15.04.98
111 605	Plzeňský Prazdroj, a. s., U Prazdroje 7, 304 97 Plzeň, CZ;	15.04.98
111 606	Plzeňský Prazdroj, a. s., U Prazdroje 7, 304 97 Plzeň, CZ;	15.04.98
111 608	Plzeňský Prazdroj, a. s., U Prazdroje 7, 304 97 Plzeň, CZ;	15.04.98
111 609	Plzeňský Prazdroj, a. s., U Prazdroje 7, 304 97 Plzeň, CZ;	15.04.98
111 610	Plzeňský Prazdroj, a. s., U Prazdroje 7, 304 97 Plzeň, CZ;	14.04.98
111 611	Plzeňský Prazdroj, a. s., U Prazdroje 7, 304 97 Plzeň, CZ;	14.04.98
111 626	Plzeňský Prazdroj, a. s., U Prazdroje 7, 304 97 Plzeň, CZ;	14.04.98
119 293	de Míclén, akciová spoločnosť, Nádražný rad 23, 934 12 Levice, SK;	21.04.98
152 737	Astra Aktiebolag, Södertälje, SE;	02.04.98
154 885	Plzeňský Prazdroj, a. s., U Prazdroje 7, 304 97 Plzeň, CZ;	15.04.98
155 030	Union Carbide Corporation, 39 Old Ridgebury Road, Danbury, Connecticut 06817, US;	02.04.98
155 034	Union Carbide Corporation, 39 Old Ridgebury Road, Danbury, Connecticut 06817, US;	01.04.98
155 514	Union Carbide Corporation, 39 Old Ridgebury Road, Danbury, Connecticut 06817, US;	01.04.98
155 515	Union Carbide Corporation, 39 Old Ridgebury Road, Danbury, Connecticut 06817, US;	01.04.98
159 501	Astra Aktiebolag, 151 85 Södertälje, SE;	26.03.98
162 765	Wynn Oil Company, spoločnosť zriadená podľa zákonov štátu California, 1050 West Fifth Street, Azusa, California, US;	31.03.98
163 041	FIELDCREST CANNON, INC., spoločnosť zriadená podľa zákonov štátu Delaware, Eden, North Carolina, US;	23.04.98

Číslo zápisu	Majiteľ	S účinnosťou od:
163 398	CASE CORPORATION, spoločnosť zriadená podľa zákonov štátu Delaware, 700 State Street, Racine, Wisconsin, US;	30.03.98
163 419	The Du Pont Merck Pharmaceutical Company, spoločnosť zriadená podľa zákonov štátu Delaware, 974 Centre Road, Wilmington, Delaware 19807 - 2802, US;	09.04.98
163 804	Armor All Products Corporation, spoločnosť zriadená podľa zákonov štátu Delaware, 1221 Broadway, Oakland, California 94612, US;	17.04.98
163 941	Astra Aktiebolag, 151 85 Södertälje, SE;	26.03.98
164 296	Astra Aktiebolag, 151 85 Södertälje, SE;	26.03.98
164 589	Thorn Emi Patents Limited, Dawley Road, Hayes, Middlesex UB3 1HH, GB;	25.03.98
166 104	SCHWARZ PHARMA AG, Monheim, DE;	15.04.98
166 126	SCHWARZ PHARMA AG, Monheim, DE;	15.04.98
166 328	NTN Corporation, Osaka, JP;	22.04.98
166 413	AMERICAN HOME PRODUCTS CORPORATION, spoločnosť zriadená podľa zákonov štátu Delaware, Five Giralda Farms, Madison, New Jersey, US;	21.04.98
166 596	Astra Aktiebolag, Södertälje, SE;	02.04.98
167 106	The Polo/Lauren Company, L. P., New York, N. Y., US;	02.04.98
167 107	The Polo/Lauren Company, L. P., New York, N. Y., US;	02.04.98
167 113	LEK, tovarna farmaceutskih in kemičnih izdelkov, d. d., Ljubljana, SI;	31.03.98
167 114	LEK, tovarna farmaceutskih in kemičnih izdelkov, d. d., Ljubljana, SI;	31.03.98
167 115	LEK, tovarna farmaceutskih in kemičnih izdelkov, d. d., Ljubljana, SI;	31.03.98
167 177	FMC Corporation, spoločnosť zriadená podľa zákonov štátu Delaware, 1735 Market Street, Philadelphia, Pennsylvania, US;	25.03.98
167 219	Plzeňský Prazdroj, a. s., U Prazdroje 7, 304 97 Plzeň, CZ;	14.04.98

Číslo zápisu	Majiteľ	S účinnosťou od:
167 916	STOCK Plzeň, a. s., Palírenská 2, 315 51 Plzeň, CZ;	23.04.98
167 934	Astra Aktiebolag, Södertälje, SE;	26.03.98
168 732	Astra Aktiebolag, Södertälje, SE;	26.03.98
168 733	Astra Aktiebolag, Södertälje, SE;	26.03.98
170 727	DANUBIAPRINT, a. s., Medená 22, 815 80 Bratislava, SK;	16.04.98
170 920	Astra Aktiebolag, Södertälje, SE;	26.03.98
173 309	Astra Aktiebolag, Södertälje, SE;	25.03.98
173 489	MAFRA, a. s., Senovážná 4, 111 21 Praha 1, CZ;	17.04.98
173 529	Astra Aktiebolag, Södertälje, SE;	26.03.98
173 867	BAUER INC., 8000 Decarie Blvd., Suite 600, Montreal, Quebec, CA;	24.03.98
174 324	OCEAN, a. s., Komárovská 17, Brno, CZ;	01.04.98
174 609	MAFRA, a. s., Senovážná 4, 111 21 Praha 1, CZ;	17.04.98
174 638	Astra Aktiebolag, Södertälje, SE;	09.04.98
174 639	Astra Aktiebolag, Södertälje, SE;	01.04.98
174 752	Astra Aktiebolag, Södertälje, SE;	26.03.98
174 906	EDB - DATASERVIS, spol. s r. o., Veveří 9, 602 00 Brno, CZ;	26.03.98
174 752	Astra Aktiebolag, Södertälje, SE;	26.03.98
175 046	Astra Aktiebolag, Södertälje, SE;	26.03.98
175 047	MAFRA, a. s., Senovážná 4, 111 21 Praha 1, CZ;	17.04.98
175 228	Alko Group Ltd., Salmisaarenranta 7, 00180 Helsinki, FI;	26.03.98

Číslo zápisu	Majiteľ	S účinnosťou od:
175 784	SKT, spol. s r. o., Továrenská 11, 821 61 Bratislava, SK;	08.04.98
176 091	Astra Aktiebolag, Södertälje, SE;	26.03.98

Medzinárodne zapísané ochranné známky

(111) **178 735**
 (220) 23.12.1996
 (800) 689 014
 20.03.1998
 DE, AT, BY, BX, HR, RU, HU, IT, PL, CZ, CH, UA

(111) **179 385**
 (220) 20.06.1997
 (800) 687 406
 21.01.1998
 AL, AM, AT, BY, BX, BA, HR, MK, HU, KZ, KG, UZ, PL, MD, CZ, RO, SI, CH, TJ, UA, YU

(111) **179 083**
 (220) 13.05.1997
 (800) 687 453
 24.02.1998
 AT, BY, RU, HU, LV, PL, MD, CZ, UA

Zúženie zoznamu výrobkov a služieb

(111) **109 152**
 (510) Margarín, jedlé oleje a tuky, chemické výrobky pre medicínálne a zdravotnícke účely, chemicko - technické výrobky, technické tuky a oleje, medicínálne tuky a oleje, jedlé tuky a oleje; vody na vlasy a na hlavu, zubné a ústne vody, prostriedky na pestovanie krásy a tela (kozmetické krémy), voňavky, toaletné, medicínálne a iné, mydlá v pevnej, mäkkej, tekutej a práškovej forme, pracie, čistiace prostriedky s mydlom a bez mydla, krášliace prostriedky (toaletné prípravky), zubné pasty, zubné prášky, glycerín.
 (511) 1, 2, 3, 4, 29

S účinnosťou od: **25.03.98**

(111) **109 383**
 (510) Kozmetické krémy, glycerín, vody na vlasy, voda na hlavu, zubné a ústne vody, éterické oleje, voňavky, kozmetické prípravky, pracie prípravky, toaletné prípravky a toaletný tovar, mydlá a to toaletné v pevnej, mäkkej, tekutej, práškovej a inej forme, zubné pasty, zubné prášky.
 (511) 3

S účinnosťou od: **25.03.98**

Zaniknuté ochranné známky

Číslo zápisu	Dátum zániku
104 703	07.06.1993
152 111	25.04.1995
162 997	25.03.1996
165 898	28.11.1993

Licenčné zmluvy

Číslo zápisu	Majiteľ	Nadobúdateľ licencie	Dátum uzatvorenia licenčnej zmluvy	S účinnosťou od:
166 757	V. Kann Rasmussen Industri A/S, Sřborg, DK;	VELUX SLOVENSKO, spol. s r. o., Dunajská 29, 811 08 Bratislava, SK;	11.02.97	23.04.98
174 119	TELCO systems, spol. s r. o., Zvolenská cesta 17, 974 05 Banská Bystrica, SK;	TELCO trading, s. r. o., Haškova 55, 974 01 Banská Bystrica, SK;	22.09.97	08.04.98
174 069	OKsystem spol. s r. o., Bubenenské nábřeží 306, 170 00 Praha 7, CZ;	OK system Slovakia, spol. s r. o., Križna 44, 824 85 Bratislava, SK;	20.07.95	01.04.98
177 443	Gúcky František, Ing. -GUPRESS, Heydukova 17, 811 08 Bratislava, SK;	GUPRESS, s. r. o., Bajkalská 27, 821 01 Bratislava, SK;	04.04.97	08.04.98
223 705	Sika AG, vorm. Kaspar Winkler & Co., Teuffenwies 16-22, CH-8048 Zürich, CH;	Sika Slovensko, spol. s r. o., Miletičova 1, 821 08 Bratislava, SK;	12.03.96	20.04.98
239 591	Sika AG, vorm. Kaspar Winkler & Co., Teuffenwies 16-22, CH-8048 Zürich, CH;	Sika Slovensko, spol. s r. o., Miletičova 1, 821 08 Bratislava, SK;	12.03.96	20.04.98

Číslo zápisu	Majiteľ	Nadobúdateľ licencie	Dátum uzatvorenia licenčnej zmluvy	S účinnosťou od:
251 500	Sika AG, vorm. Kaspar Winkler & Co., Teuffenwies 16-22, CH-8048 Zürich, CH;	Sika Slovensko, spol. s r. o., Miletičova 1, 821 08 Bratislava, SK;	12.03.96	20.04.98
283 587	Sika AG, vorm. Kaspar Winkler & Co., Teuffenwies 16-22, CH-8048 Zürich, CH;	Sika Slovensko, spol. s r. o., Miletičova 1, 821 08 Bratislava, SK;	12.03.96	20.04.98
310 264	Sika AG, vorm. Kaspar Winkler & Co., Teuffenwies 16-22, CH-8048 Zürich, CH;	Sika Slovensko, spol. s r. o., Miletičova 1, 821 08 Bratislava, SK;	12.03.96	20.04.98
423 401	Sika AG, vorm. Kaspar Winkler & Co., Teuffenwies 16-22, CH-8048 Zürich, CH;	Sika Slovensko, spol. s r. o., Miletičova 1, 821 08 Bratislava, SK;	12.03.96	20.04.98
475 755	Sika AG, vorm. Kaspar Winkler & Co., Teuffenwies 16-22, CH-8048 Zürich, CH;	Sika Slovensko, spol. s r. o., Miletičova 1, 821 08 Bratislava, SK;	12.03.96	20.04.98
501 571	Sika AG, vorm. Kaspar Winkler & Co., Teuffenwies 16-22, CH-8048 Zürich, CH;	Sika Slovensko, spol. s r. o., Miletičova 1, 821 08 Bratislava, SK;	12.03.96	20.04.98
505 009	Sika AG, vorm. Kaspar Winkler & Co., Teuffenwies 16-22, CH-8048 Zürich, CH;	Sika Slovensko, spol. s r. o., Miletičova 1, 821 08 Bratislava, SK;	12.03.96	20.04.98
556 203	Sika AG, vorm. Kaspar Winkler & Co., Teuffenwies 16-22, CH-8048 Zürich, CH;	Sika Slovensko, spol. s r. o., Miletičova 1, 821 08 Bratislava, SK;	12.03.96	20.04.98
561 529	Sika AG, vorm. Kaspar Winkler & Co., Teuffenwies 16-22, CH-8048 Zürich, CH;	Sika Slovensko, spol. s r. o., Miletičova 1, 821 08 Bratislava, SK;	12.03.96	20.04.98
571 030	Sika AG, vorm. Kaspar Winkler & Co., Teuffenwies 16-22, CH-8048 Zürich, CH;	Sika Slovensko, spol. s r. o., Miletičova 1, 821 08 Bratislava, SK;	12.03.96	20.04.98
577 769	Sika AG, vorm. Kaspar Winkler & Co., Teuffenwies 16-22, CH-8048 Zürich, CH;	Sika Slovensko, spol. s r. o., Miletičova 1, 821 08 Bratislava, SK;	12.03.96	20.04.98
590 345	Sika AG, vorm. Kaspar Winkler & Co., Teuffenwies 16-22, CH-8048 Zürich, CH;	Sika Slovensko, spol. s r. o., Miletičova 1, 821 08 Bratislava, SK;	12.03.96	20.04.98

Zmeny vo vyobrazení ochrannej známky

(111) 113 946
(540)



Czech republic

S účinnosťou od: 23.04.98

(111) 114 091
(540)



S účinnosťou od: 25.03.98

Opravy

Vo vestníku č. 5/98 bola pri prevodoch ochranných znáмок nesprávne uvedená adresa terajšieho majiteľa OZ č. 114 699.

Správne znenie:

ZETINA, spol. s r. o., Šumavská 15, 602 00 Brno, CZ;

Vo vestníku č. 5/98 bolo vo zverejnených prihláškach ochranných znáмок nesprávne uvedené medzinárodné triedenie pri POZ č. 3115-95.

Správne znenie:

(511) 29

ČASŤ

ÚRADNÉ OZNAMY

Oznam

Úrad priemyselného vlastníctva Slovenskej republiky oznamuje, že rozhodnutím Zhromaždenia medzinárodnej únie pre patentovú spoluprácu boli 1. októbra 1997 prijaté zmeny a doplnky Vykonávacieho predpisu k Zmluve o patentovej spolupráci (Oznámenie Federálneho ministerstva zahraničných vecí č. 296/1991 Zb.) v znení neskorších zmien a doplnkov (oznámenie Federálneho ministerstva zahraničných vecí č. 529/1992 Zb. a oznámenie Ministerstva zahraničných vecí Slovenskej republiky č. 291/1995 Z. z.).

Zmena pravidla 86 sa stala medzinárodnoprávne účinnou od 1. januára 1998. Týmto dňom sa stala účinnou aj pre Slovenskú republiku.

Zmeny a doplnky pravidiel 3, 4, 5, 11, 12, 13bis, 13ter, 14, 15, 16, 16bis, 17, 19, 20, 22, 23, 26, 26bis, 29, 34, 37, 38, 43, 44, 46, 47, 48, 49, 54, 55, 57, 58, 58bis, 59, 60, 61, 62, 66, 69, 70, 76, 80, 82ter, 89bis, 89ter, 91, 92, 93, 94 sa stanú medzinárodnoprávne účinnými od 1. júla 1998. Týmto dňom sa stanú účinnými aj pre Slovenskú republiku.

Nové zmluvné štáty PCT

Svetová organizácia duševného vlastníctva so sídlo, v Ženeve, oznamuje, že

- od 1. januára je **Cyprus (CY)** 95. zmluvným štátom PCT. Zmluva vstúpila do platnosti **1. apríla 1998**. Od tohto dátumu je možné Cyprus designovať aj pre požiadavky Európskeho patentu, pretože je členom Európskej patentovej dohody.

- od 1. apríla 1998 je **Chorvátsko (HR)** 96. zmluvným štátom PCT. Zmluva vstúpila do platnosti **1. júla 1998**.